

MFN
124

श्री: 6900

महामहिम राष्ट्रपति श्री डॉ० राजेन्द्रप्रसादजी महाभाग-द्वारा प्राप्त
'राजस्थानवैदिकतत्त्वशोधसंस्थान' मानवाश्रम दुर्गापुरा (जयपुर) का
'प्रधानसंरक्षतानुगत-प्रमाणपत्र' अत्यन्त सम्मान से यहाँ उद्धृत हो रहा है—

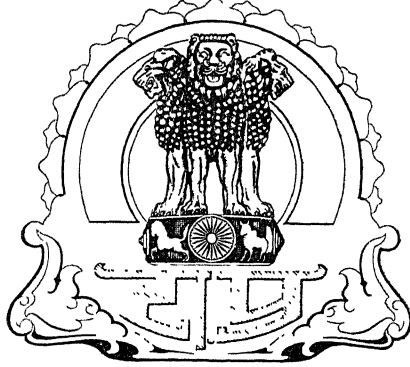

भारत के राष्ट्रपति
डा० राजेन्द्र प्रसाद
राजस्थान-वैदिक तत्त्वशोध संस्थान-जयपुर
का
प्रधान संरक्षक

बनने की स्वीकृति प्रदान करते हैं

मिलिट्री सेक्रेट्री ऑफिस

राष्ट्रपति भवन

नई दिल्ली

दिनांक 30 अगस्त 1944

भारत के राष्ट्रपति के आदेशानुसार

यदुनाथ सिंह

(यदुनाथ सिंह) मेजर जनरल

मिलिट्री सेक्रेट्री टू दि प्रेसिडेन्ट





Accn. No. 6900

उपनिषद्विज्ञानभाष्यभूमिका-द्वितीयखण्ड

(पञ्चस्तम्भात्मक)

२

THE ACADEMY OF SANSKRIT RESEARCH
MELKOTE-5. 1431.
(KARNATAKA STATE)

निबन्धा—

मोतीलालशर्मा, वेदवीथीपथिकः

भारद्वाजोपाह्वः

जयपत्तनाभिजनः

(पुनःप्रकाशनाधिकार एकमात्र ग्रन्थकर्त्ता से सम्बन्धित)

‘राजस्थानवैदिकतत्त्वशोधसंस्थानजयपुर’ के द्वारा

प्रकाशित

एवं श्रीबालचन्द्रयन्त्रालय, मानवाश्रम दुर्गापुरा (जयपुर) के द्वारा

मुद्रित



प्रथमबार ५००

श्रीः

‘राजस्थानवैदिकतत्त्वशोधसंस्थानजयपुर’ के तत्त्वावधान से अनुप्राणित
एवं प्राच्यसाहित्य को ज्ञानविज्ञानपरिपूर्णा परिभाषाओं से समन्वित

प्रकाशित-ग्रन्थों की सूची

(निबन्धा-मोतीलालशर्मा-भारद्वाजः)

ग्रन्थनाम	पृष्ठसंख्या	मूल्य
१—शातपथहिन्दीविज्ञानभाष्य- प्रथमवर्ष	४०८★	१०)
२— ” ” द्वितीयवर्ष	३६६★	१०)
३— ” ” तृतीयवर्ष	४३४★	१०)
४— ” ” चतुर्थवर्ष	४६४	१२)
५— ” ” पञ्चमवर्ष	३००	७)
६—शातपथभाष्यत्रैवार्षिकविषयसूची	१००★	२)
७—ईशोपनिषत्-हिन्दी-विज्ञानभाष्य-प्रथमखण्ड	५००	१०)
८—ईशोपनिषत्-हिन्दी विज्ञानभाष्य-द्वितीयखण्ड	५००	१०)
९—माण्डूक्योपनिषत्-हिन्दी-विज्ञानभाष्य	५०	१)
१०—हिन्दी-गीताविज्ञानभाष्यभूमिका-प्रथमखण्ड (बहिरङ्गपरीक्षा)	५००	१२)
११— ” ” द्वितीयखण्ड-आत्मपरीक्षा ‘क’ विभाग	५००	१२)
१२— ” ” -ब्रह्मकर्मपरीक्षा ‘ख’ विभाग	६००★	१५)
१३— ” ” -कर्मयोगपरीक्षा ‘ग’ विभाग	५००★	१२)
१४— ” ” तृतीयखण्ड-बुद्धियोगपरीक्षा ‘ग’ विभाग	६५०	२०)
१५—हिन्दी-उपनिषद्विज्ञानभाष्यभूमिका-प्रथमखण्ड	५००	१२)
१६— ” उपनिषद्विज्ञानभाष्यभूमिका-द्वितीयखण्ड	५००	१५)
१७— ” उपनिषद्विज्ञानभाष्यभूमिका-तृतीयखण्ड	५००	१५)
१८—‘आत्मस्वरूपविज्ञानोपनिषत्’ नामक श्राद्धविज्ञान-प्रथमखण्ड	५००	२०)
१९—‘सापिण्ड्यविज्ञानोपनिषत्’ नामक श्राद्धविज्ञान-तृतीयखण्ड	६००	१५)
२०—खण्डचतुष्टयात्मक ३००० पृष्ठात्मक ‘भारतीय हिन्दू-मानव और उसकी भावुकता’ नामक निबन्धान्तर्गत असदाख्यान-विश्वस्वरूपमीमांसात्मक प्रथमखण्ड	५५०	१२)
२१—वेदेषु धर्मभेदः (सामयिक-संस्कृतनिबन्ध)	३४	॥)
२२—‘श्राद्धविज्ञानप्रस्तावना (खण्डचतुष्टयात्मक श्रा० ग्रन्थपरिचय)	६०	१)
२३—हमारी समस्या (सामयिक-निबन्ध)	४०★	॥१)
२४—मानवाश्रमप्राप्तिक-सप्ताङ्कसमष्टि (उपयोगी निबन्धसंग्रह)	२००	३)

चिह्नान्वित ग्रन्थ परिसमाप्त हैं, अतएव अनुपलब्ध हैं। पर्याप्त ग्राहकसंख्योपलब्धि ही इनके पुनः प्रकाशन का आधार है।

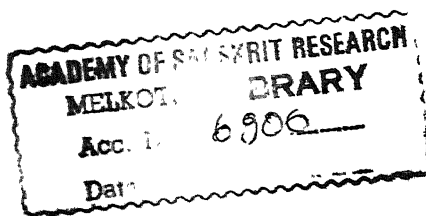

एकमात्र प्राप्तिस्थान—
व्यवस्थापक-प्रकाशनविभाग—
‘राजस्थानवैदिकतत्त्वशोधसंस्थानजयपुर’
प्रधान कार्यालय-मानवाश्रमविद्यापीठ
दुर्गापुरा, जयपुर (राजस्थान)

श्रीः

उपनिषद्भिज्ञानभाष्यभूमिका-द्वितीयखण्डस्य
'किमपि प्रास्ताविकम्'

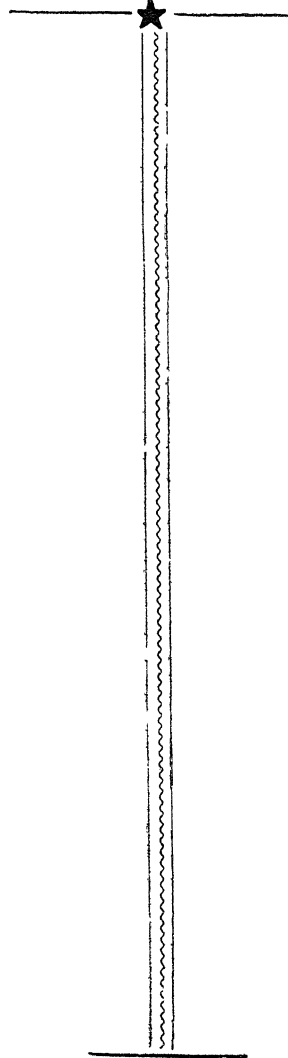

प्रस्तोता-वेदवीथीपथिकः

श्रीः

किमपि प्रस्ताविकम्

औपनिषद् पुरुष के त्रिग्रहात्मक अनुग्रह से 'उपनिषद्विज्ञानभाष्यभूमिका-द्वितीयखण्ड' प्रकाशित हो रहा है, जो विगत १५ वर्षों से प्रकाशन की आशा-प्रतीक्षा का अनुगामी बना हुआ था। विगत कतिपय-वर्षों से प्रकाशात् अपनी शारीरिक अस्वस्थता के अनुबन्ध से बाह्यप्रवृत्ति-प्रधान प्रकाशनादि कार्यों से हम तटस्थ बन चुके थे। सहसा गत वर्ष सुहृद्दर श्रीवासुदेवशरण अग्रवाल महोदय का व्यानप्राणात्मक वह सान्निध्य अङ्कुरित हो पड़ा, जिसका बीजवपन 'शत-पथविज्ञानभाष्य' के माध्यम से सन् ३० में हुआ था। अवश्य ही इस सान्निध्य को 'देवप्रसाद' ही माना जायगा, जिसके अनुग्रह से विगत १०-१२ वर्षों से सर्वथा अन्तर्मुख बन जाने वाली प्रकाशन-प्रचारादि-लोकप्रवृत्तियाँ आज पुनः अग्रवाल महाभाग के द्वारा अभिव्यक्त हो रहीं हैं। अपनी इन अभिव्यक्तियों को (युगभाषा के अनुसार) वैधानिकरूप से सुव्यवस्थित बनाने के लिए गत नवम्बर सन् ५५ में 'राजस्थानवैदिकतत्त्वशोधसंस्थान' नामक एक वैधानिक (राजस्थानशासन के द्वारा स्वीकृत-रजिस्टर्ड) संस्थान प्रतिष्ठित हुआ, जिसके 'मन्त्रित्व' का महान् उत्तरदायित्व भी तत्प्रेरक अग्रवाल महाभाग से ही अनुप्राणित हुआ।

संस्थान-संस्थापन से पूर्व अपनी अस्वस्थता के कारण प्रवासयात्राओं में कतिपय वर्षों से असमर्थ बन जाने से राजस्थान शासन का हमने इस ओर ध्यान आवर्षित करने का प्रयत्न किया था। किन्तु निरन्तर २-३ वर्ष पर्यन्त सतत अनुधावन करते रहने पर भी हमें सम्भवतः किसी हमारी ही अज्ञात-त्रुटि से इस दिशा में कोई सफलता नहीं मिल सकी। संस्थान के मान्य मन्त्री महाभाग ने संस्थान के संस्कृतिनिष्ठ माननीय श्रीलक्ष्मीलालजी जोशी महाभाग के सहयोग से पुनः 'सत्ता' की अनुग्रहप्राप्ति का उपक्रम किया, जो निश्चयेन 'योगसंसिद्ध-कालोपस्थिति' पर सफल होगी, ऐसी धारणा है।

'संस्थान' की शैशवावस्था को जीवन प्रदान करने वाले इस साहित्यसेवी के शाश्वत सहयोगी माननीय श्रेष्ठिप्रवर श्रीकुडीलालजी सेकसरिया—श्रीमहावीरप्रसादजी मुरारका, एवं श्रीजगदीशप्रसादजी सेकसरिया महाभाग के सात्त्विक सहयोग से ही संस्थान 'अब तक 'स्वजीवनयापन' में समर्थ बन सका है, जिसके लिए संस्थान अवश्य ही इन पुरातन-सहयोगियों

के प्रति कृतज्ञता अर्पित करना अपना नैष्ठिक कर्तव्य मानेगा। इसी सहयोग के बल पर संस्थान ने अपने प्रक्रान्त सम्बत्सर में दो सहस्र पृष्ठात्मक तो साहित्य प्रकाशित किया है, एवं दो मेधावी प्रतिभाशाली आचार्य्य स्नातकों को वैदिकतत्त्व-परम्परानुगत स्वाध्याय के प्रति आकर्षित किया है।

संस्थान-हितैषी इस 'सुसंवाद' को भी गौरव के साथ सुनेंगे कि, मान्य मन्त्री महाभाग के सर्वथा अभिनन्दनीय प्रयास से भारत राष्ट्र के महामहिम राष्ट्रपति श्री डॉ० राजेन्द्रप्रसादजी महाभाग ने संस्थान के 'प्रधानसंरक्षक' बनने की अनुमति प्रदान कर संस्थान को कृतज्ञ बनाया है। इसके अतिरिक्त यह भी अग्रवाल महाभाग के ही साम्बत्सरिक प्रयास का सुपरिणाम है कि, राजस्थान के मुख्यमन्त्री माननीय श्रीमोहनलालजी सुखाड़िया ने भी संस्थान की उपयोगिता के सम्बन्ध में अपने उदार विचार अभिव्यक्त किए हैं। महामहिम राष्ट्रपति महाभाग की ओर से प्राप्त 'प्रधान संरक्षकता-स्वीकृतिपत्र' अविकलरूप से मुखपृष्ठ के सान्निध्य में सम्मानपूर्वक उद्धृत कर दिया गया है। अवश्य ही यह संस्थान के लिए प्रतीक्षात्मक आशामय वातावरण माना जायगा, जिसके आकर्षण से संस्थान के सदस्य अब और भी अधिक उत्साह से इस प्राच्यतत्त्वानुष्ठान में सफलता प्राप्त कर सकेंगे।

'संस्थान' के अनुग्रह से ही प्रक्रान्त सम्बत्सर में हम चार ग्रन्थ-प्रकाशित कर सकें हैं। अतएव कृतज्ञता के रूप में इस प्रास्ताविक के आरम्भ में हमें 'संस्थान' का भुक्त-प्रक्रान्त इतिवृत्त समाविष्ट करना पड़ा। अब दो शब्दों में प्रस्तुत द्वितीयखण्ड के सम्बन्ध में किञ्चिद्विषय आवेदन कर दिया जाता है।

उपनिषद्भूमिका-प्रथमखण्ड में—'क्या उपनिषद् वेद है?', इस प्रामाणिक प्रश्न का उत्थान हुआ है, जिससे सम्बन्ध रखने वाले बाह्य-विषयों का प्रथमखण्ड में ही विभ्रान्त से निरूपण किया जा चुका है। प्रस्तुत द्वितीयखण्ड उसी प्रक्रान्त प्रश्न का शेष-समाधान करने के लिए प्रवृत्त हुआ है। सचमुच यह भारतीय आर्षप्रजा का निःसीम दुर्भाग्य है कि, वह अपने सर्व-स्वभूत आर्ष वैदिक-तत्त्ववाद के ज्ञानविज्ञानात्मक रहस्यपूर्ण बोध से, उसके मौलिक उपपत्ति-ज्ञान से सर्वथा पराङ्मुख ही बनी हुई है। पराङ्मुखता के विदित-अविदित अन्यान्य कारणों के समतुलन में सबसे प्रमुख कारण यही प्रतीत हो रहा है कि, आर्ष प्रजाने 'वेद की अपौरुषेयता' का मर्म न समझ कर शब्दात्मक वेदग्रन्थ को ही अपनी अपौरुषेयनिष्ठा का केन्द्र मान लिया। तभी महती भ्रान्ति ने इसके तात्त्विक जीवन को सर्वथैव साम्प्रदायिक, तथा अभिनिविष्ट जीवन बना डाला, जिसके दुष्परिणामस्वरूप इसके वैयक्तिक-पारिवारिक-सामाजिक-राष्ट्रीय-, तथा विश्वानुबन्धी समस्त कर्मकलाप एकान्ततः अव्यवस्थित ही प्रमाणित होते रहे। आर्ष वैदिक-साहित्य जैसी

ज्ञानविज्ञाननिधि का अधिपति भी भारतीय आर्षवर्ग अपनी प्रज्ञापराधजनिता 'अपौरुषेयभ्रान्ति' से वैदिकसाहित्य के ज्ञानविज्ञानात्मक तत्त्वबोध से अपरिचित रहता हुआ आज सभी क्षेत्रों के लिए उपहास का साधन बना हुआ है। इसकी इस भ्रान्ति के निराकरण के लिए ही प्रस्तुत द्वितीय खण्ड उपनिबद्ध हुआ है।

क्या वेदों को पौरुषेय प्रमाणित करना ही हमारा मुख्य लक्ष्य है ?, प्रश्न के सम्बन्ध में यही स्पष्टीकरण पर्याप्त होगा कि, शब्दार्थ के औत्पत्तिक (नित्य) सम्बन्ध से अनुप्राणित अपौरुषेय-तत्त्वात्मक वेदशास्त्र का निरूपक शब्दात्मक वेदग्रन्थ भी यद्यपि अवश्य ही है तो अपौरुषेय ही। किन्तु इस वेदग्रन्थ की यह अपौरुषेयता अपना एक विशेष महत्त्व रखती है, जिसे अवगत किए बिना वेदग्रन्थ की अपौरुषेयता का रहस्यात्मक दृष्टिकोण स्पष्ट नहीं हो सकता। इसी रहस्यात्मक दृष्टिकोण के विश्लेषण के लिए 'भूमिका-तृतीयखण्ड' उपनिबद्ध हुआ है। प्रस्तुत द्वितीयखण्ड में शब्दात्मक वेदग्रन्थ में उपवर्णित अर्थात्मक (तत्त्वात्मक) उस नित्यकूटस्थ-अपौरुषेय 'वेद' का ही स्वरूप स्पष्ट करने का प्रयास हुआ है, जिसके स्वरूप से भारतीय प्रज्ञा अनेक शताब्दियों से सर्वथा अपरिचित ही मानी, और कही जा सकती है।

विगत शताब्दियों में वेदार्थ के सम्बन्ध में जिन भारतीय विद्वानों ने जो कुछ लिखा, सब का लक्ष्य शब्दात्मक वेदग्रन्थ ही रहा। 'तेजोमय सूर्यमण्डल का मण्डलात्मक मूर्त्तिभाव 'ऋक्' है, सौर रश्मिरूप अर्चिर्मण्डल (तेजोमण्डल) साम है, एवं सौर प्राणात्मक गतिधर्मा अग्नि यजु है' इत्यादि रूप से उपवर्णित तत्त्वात्मक वेद की ओर किसी वेदव्याख्याता का ध्यान न गया *। "पाञ्चभौतिक महाविश्व में जितने भी व्यक्त-मूर्त्त-पिण्ड हैं, उन सबका अधिष्ठान तत्त्वात्मक ऋग्वेद है, वस्तुपिण्डों का स्वरूप सुरक्षित रखने वाला 'एति-प्रेति' लक्षण गतिधर्म तत्त्वात्मक यजुर्वेद से अनुप्राणित है, एवं स्पृश्य वस्तुपिण्ड को दृश्यमहिमामण्डलरूप में परिणत कर देने वाला 'विभूतिमण्डलात्मक'

*-यदेतन्मण्डलं तपति-तन्महदुन्नथं, ता ऋचः, स ऋचां लोकः। अथ यदेतदर्चिर्दीप्यते-तन्महाव्रतं, तानि सामानि, स साम्नां लोकः। अथ य एष एतस्मिन्मण्डले पुरुषः-सोऽग्निः, तानि यजूषि, स यजुषां लोकः। सैषा त्रय्येव विद्या तपति। तद्धै-तदप्यविद्वांस आहुः-त्रयी वा एषा विद्या तपति' इति।

—शत०ब्रा० १०।५।२।१,२,।

तेजोमण्डल तत्त्वात्मक सामवेद है," इस रहस्य का किसी भी भारतीय व्याख्याताने स्पर्शभी नहीं किया ÷। "वस्तुपिण्ड का विष्कम्भ (व्यास) ही उस वस्तु का ऋक् है, वस्तुपिण्ड का नभ्यबिन्दु (केन्द्रबिन्दु) ही उस वस्तु का यजुः है, एवं वस्तुपिण्ड का चारों ओर का वह परिणाह (घेरा-जो ऋग्रूप विष्कम्भ से त्रिगुणित है, अतएव जिसके लिए- 'त्रिचं साम' यह सिद्धान्त स्थापित हुआ है)—ही उस वस्तु का साम है" इस वस्त्वाधार-भूता तत्त्वात्मिका वेदत्रयी का किसी भी व्याख्याता ने अपनी वेदव्याख्याओं में नामस्मरण भी नहीं किया ।

सचमुच हमारे लिए यह असमाधेय ही प्रश्न है कि, वेद के प्रति अनन्य श्रद्धा रखने वाले भी भारतीय व्याख्याता कैसे विस्पष्टतम भी इस तथोपवर्णित तत्त्वात्मक वेदस्वरूपबोध से अद्यावधि तटस्थ बने रह गए ? । सहजप्रज्ञानानुगत सविता देवता इस दिशामें यही समाधान कर रहे हैं कि, त्रिगुणभावप्रधानता से वेदानुगत (ब्राह्मणभागानुगत) आर्षविद्या-(प्राणर्षिविद्या)-त्मक धर्मबुद्धियोगलक्षण निष्कामकर्मयोग मानव की प्रकृतिनिबन्धना एषणा के निग्रहानुग्रह से कालान्तर में त्रिगुणभावापन्न बन गया । परिणामस्वरूप निष्कामयोग काम्ययोगात्मक 'यज्ञकाण्ड' रूप में परिणत हो गया । काम्यकर्मानुबन्धी इस यज्ञिय कर्मकाण्ड के प्रति भारतीय प्रज्ञा सर्वात्मना अभिनिविष्ट हो गई । इसी आसक्तिमूलक कर्माभिनिवेश ने भारतीय प्रज्ञा को इस सीमा पर्यन्त अभिनिविष्ट बना डाला कि, जिस किसी ने कर्मकाण्डपद्धतियों में जैसा कुछ सन्निवेश कर डाला, वह भी इस भावुक कर्मठ के लिए एक 'शास्त्रविधान' ही प्रमाणित हो गया । ज्ञानविज्ञानात्मिका परिभाषाओं के महान् कोश शतपथब्राह्मण में एक इसी प्रकार के अभिनिवेश का भगवान् याज्ञवल्क्य ने स्पष्टीकरण किया है । पाठकों के अनुरञ्जन के लिए वह उदाहरण यहाँ भी उद्धृत कर दिया जाता है ।

शारीरिक भूताग्नि में प्राणाग्नि के आधान के लिए विहित विशेष यज्ञकर्म ही 'अग्न्याधान-कर्म' कहलाया है । तैत्तिरीय सम्प्रदाय के किसी याज्ञिक ने जब अग्न्याधान किया होगा, तो वही कहीं आस पास 'अज' पशु भी बँध रहा होगा । एकमात्र इसी आधार पर तद्वंशजों ने, एवं तदाचार्यसम्प्रदायशिष्यों ने अग्न्याधानकर्म में अजपशु बाँधना भी शास्त्रविहित मान लिया, जब

—ऋग्भ्यो जातां सर्वशो मूर्त्तिमाहुः, सर्वा गतिर्याजुषी हैव शश्वत् ।

सर्वं तेजः सामरूप्यं ह शश्वत्, सर्वं हेदं ब्रह्मणा हैव सृष्टम् ॥

—तैत्तिरीय ब्रा० ३।१२।६।१, २, ।

कि इसका शास्त्रविधि से कोई सम्बन्ध नहीं है। भगवान् याज्ञवल्क्य ने इसी काल्पनिक 'अज-पशुबन्धन' कर्म की निःसारता बतलाते हुए कहा है कि, यज्ञ में समागत हविर्द्रव्यादि को सुरक्षित रखने के लिए ही आचार्यविशेष ने अग्न्याधानकाल में अपने घर के अजपशु को बाँधवा दिया था, जिस बन्धनकर्म का यज्ञपद्धति से कोई सम्बन्ध नहीं है। कहीं से अजपशु लाकर बाँधना, एवं इससे यज्ञपद्धति की पूर्णता मान बैठना सर्वथा निरर्थक है। यदि घर में अज पशु हो, और उससे आशङ्का ही हो, तो अग्नीध्रादि किसी ऋत्विक् को ही वह दे देना चाहिए। इससे भी हविर्द्रव्यादिरक्षात्मक प्रयोजन सिद्ध हो जाता है। इसका तो कुछ भी अर्थ नहीं है कि, कहीं से अजपशु लाया जाय, और उसे पढ़ाते का अङ्ग मानते हुए बाँधा जाय ॥

काम्य कर्मों का आत्यन्तिक अभिनिवेश, तत्पद्धतिमात्र के पूर्वापरसमन्वय की आतुरता, लोक्कफलैषणाओं की सतत चर्चणा, आदि आदि अभिनिवेशों ने ही विगत शताब्दियों में वेद के रहस्यपूर्ण तत्त्ववाद को एकान्ततः आवृत कर लिया। फलस्वरूप तत्कालीन व्याख्याताओं का एकमात्र यही पुरुषार्थ शेष बना रह गया कि, वे पञ्चमर्थ-षष्ठ्यर्थादि के द्वारा प्रकृति-प्रत्यय-समन्वय-माध्यम से वेदशास्त्र की कर्मकाण्डपरा व्याख्याओं में ही अपनी प्रज्ञा समर्पित करते रहें। अवश्य ही जहाँ तक 'कर्मपद्धति' का सम्बन्ध है, व्याख्याताओं का प्रयास स्तुत्य माना जायगा। किन्तु जिस मौलिक रहस्यविज्ञान के (सृष्टिविज्ञान के) आधार पर कर्मकाण्ड व्यवस्थित था, उसे सर्वथा विस्मृत कर देने का ही वह महाभयावह परिणाम हुआ, जिसके कारण आज वही आर्षशास्त्र हमारी दृष्टि में एक अनुपयोगी शास्त्र प्रमाणित हो रहा है, किंवा प्रमाणित किया जा रहा है। 'यदेव विद्यया करोति-श्रद्धया-उपनिषदा, तदेव वीर्यवत्तरं भवति' (छान्दोग्य उप० १।१।१०) इत्यादि शास्त्रसिद्ध आदेश की उपेक्षा करने वाले व्याख्याताओं का कार्यकारण-सम्बन्धपरिज्ञानात्मिका विद्या, मानस सत्यसंकल्प से अनुप्राणिता बुद्धियुक्ता धृतिलक्षणा श्रद्धा, एवं मौलिक उपपत्तिपरिज्ञानात्मिका उपनिषत्, इन तीनों माध्यमों से वञ्चित केवल प्रकृति-प्रत्यय-समन्वयात्मक व्याख्याकौशल उत्तरोत्तर निर्वीर्य ही प्रमाणित होता गया।

यज्ञकर्मनुगता तथाकथिता अभिनिवेशभावना का विगत युगों में अवश्य ही एक भारतीय मेधावी-महाविद्वान् के द्वारा संशोधन हुआ, जो आस्तिक प्रजा में 'भगवान् शङ्कराचार्य' नाम

*-तद्वैके (तैत्तिरीयाः) अजमुपबध्नन्ति- 'आग्नेयोऽजः, अग्नेरेव सर्वत्वाय'-इति वदन्तः। तदु तथा न कुर्यात् । यदि-अजः स्यात् (गृहे), अग्नीध्र एवैनं प्रातर्दद्यात् । तेनैव तं कामममाप्नोति । तस्मान्नाद्रियेत ।

से प्रसिद्ध हैं। आपने काम्य कर्मवाद की एषणाओं से भारतीय प्रज्ञा का उद्बोधन कराया। एवं तत्परिणामस्वरूप राष्ट्र में कर्मत्यागलक्षणा वैसी वेदान्तनिष्ठा जागरूक हो पड़ी, जिससे कामना के साथ साथ कर्मकाण्ड भी अभिभूत हो गया। संहिता, एवं तद्व्याख्याभूत ब्राह्मणग्रन्थों का स्पर्श भी न करते हुए आचार्य्य ने केवल उस 'उपनिषत्' को ही अपनी व्याख्या का मुख्य लक्ष्य बनाया, जो उपनिषत्-शास्त्र बाह्यदृष्ट्या सहसा ऐसी भ्रान्ति उत्पन्न कर देता है, मानो इसके द्वारा कर्मकाण्ड का विरोध ही हुआ हो, जैसा कि—'प्लवा ह्येते अदृढा यज्ञरूपाः'—'नास्त्यकृतः कृतेन'—'तमेव धीरो विज्ञाय प्रज्ञां कुर्वीत ब्राह्मणः'—'त्यागेनैकेऽमृतत्वमानशुः' इत्यादि कतिपय औपनिषद् वचनों से स्पष्ट है।

वस्तुस्थिति तो कुछ ऐसी है कि, 'संहिता-ब्राह्मण-आरण्यक-उपनिषत्' चारों विभाग परस्पर नित्य संश्लिष्ट हैं। चारों की समष्टि ही 'कृत्स्नवेदशास्त्र' है। अतएव चारों परस्पर अन्योन्याश्रित हैं, जैसाकि 'उपनिषत्' शब्द के अवच्छेदक का स्पष्टीकरण करते हुए भूमिका-प्रथमखण्ड में विस्तार से बतलाया जा चुका है। संहिता, एवं तद्व्याख्याभूत ब्राह्मणग्रन्थों की रहस्यपूर्ण सृष्टिविद्या का परिज्ञान किए बिना केवल उपनिषत् भाग के आधार पर 'उपनिषत्' के एक अक्षरार्थ का भी समन्वय सम्भव नहीं है। कहना न होगा कि, इसी अङ्गभङ्गात्मिका उपनिषद्भक्ति ने भारतीय विज्ञानगरिमा को सर्वथा अभिभूत ही कर डाला। और केवल वेदान्तनिष्ठा का उद्घोष करने वाली आर्षप्रजा अभ्युदय-निःश्रेयस-संसाधक समस्त कर्त्तव्य-कर्मों से एकान्ततः पराङ्मुख ही बन गई। कालान्तर में इसी पराङ्मुखता ने उस 'सन्तमत' को जन्म दे ही तो डाला, जिसका मूलकेन्द्र बना भावुकता, एवं महान् पुरुषार्थ बना'....., आलप्यालम् !

और आज के सर्वतन्त्र-स्वतन्त्र-भारत की स्वतन्त्रनिष्ठ प्रज्ञा ने अपने इस मौलिक साहित्य, तथा तन्मूला राष्ट्रीय संस्कृति का कैसा स्वरूप समझा-समझाया ?, प्रश्न इसलिए सर्वथा अमीमांश है कि, आसन्नप्राप्ता अभिनव-स्वतन्त्रता की स्वातन्त्र्यचर्चणा से मनः-शरीर-विभोर बने हुए जन-गण के अन्तराल को इस कटुप्रश्न की कटुमीमांसा से संलुब्ध कर देना हमें अभीष्ट नहीं है। 'संस्कृति' के नाम पर जहाँ-जैसा-जो कुछ घटित-विघटित हो रहा है, वही बहुत सम्भव है-निकटभविष्य में ही राष्ट्रीय जन-मानस को उद्बोधन प्रदान का दे। एतदतिरिक्त जब तक भारतीय विद्वान् अपने मौलिक आर्षसाहित्य को, एवं तन्मूला राष्ट्रीय संस्कृति को अनेक शताब्दियों के पूर्वनिर्दिष्ट काल्पनिक आवेशों से उन्मुक्त कर उमे विशुद्ध-ज्ञानविज्ञानस्वरूप से राष्ट्र के सम्मुख समुपस्थित नहीं कर देते, तब तक राष्ट्रीय प्रजा से इस सम्बन्ध में कुछ भी आप्रह करना केवल दुराग्रह ही तो माना जायगा।

अवश्य ही हमें इस दिशा में उन प्रतीच्य विद्वानों के प्रति कृतज्ञता व्यक्त कर देनी चाहिए, जिन्होंने आर्ष वैदिक साहित्य के उन दुर्लभ ग्रन्थों का प्रकाशन कर अपनी प्राच्य-सांस्कृतिक निष्ठा से भारतराष्ट्र के ऋणी बनाया है, जबकि आर्ष वैदिक साहित्य की नामभक्ति में विभोर भारतराष्ट्र के सामान्य जनमानस की कौन कहे, अधिकांश विद्वानों को भी उन ग्रन्थों के नाम भी विदित नहीं है। रही बात प्रतीच्य विद्वानों के द्वारा संकलिता अर्थसमन्वयशास्त्रिका व्याख्याओं की। सो इसलिए अमीमांस्य है कि, जब कि स्वयं भारतीय विद्वान् ही तथाकथितरूपेण 'व्याख्याजगत्' की दृष्टि से मीमांस्य हैं, तो जिन प्रतीच्य विद्वानों के साहित्य-विमर्श का एकमात्र आधार विशुद्ध बुद्धिवाद है, वे यदि इस दिशा में अपनी मान्यताओं के अनुपात से ही भारतीय आर्ष साहित्य की व्याख्या करें, तो कोई आश्चर्य नहीं है साथ ही जो आधुनिक भारतीय विद्वान्, जिनके कि आदर्श एकहेलया प्रतीच्यविद्वान् ही बनें हुए हैं, वे भी यदि वेदव्याख्या के सम्बन्ध में उन्हीं के विचारों का अनुसरण करें, तो इसमें भी कोई आश्चर्य नहीं है। विशुद्ध बुद्धिवादालिका इन प्रतीच्य-व्याख्याओं का केवल एक ही उदाहरण पर्याप्त होगा। प्रह्रमाणित करने के लिए कि, वैदिक पारिभाषिक तत्त्वार्थसमन्वय से वद्धित श्रद्धा-आस्था-विद्या-उपनिषत्-शून्य-शुष्क बुद्धिवाद, एवं बुद्धितत्त्वशून्य अभिनिवेशात्मक विशुद्ध अन्धश्रद्धावाद किस प्रकार वेदार्थ को विकृत कर दिया करते हैं।

ब्राह्मणग्रन्थों में सुप्रसिद्ध ऐतरेय ब्राह्मण का आरम्भ-‘ओं-अग्निर्देवानामवमः, विष्णुः परमः। तदन्तरेण सर्वा अन्या देवताः’ (ऐत० ब्रा० १।१।१।) इस वचन से हुआ है। बुद्धिवादी प्रतीच्य व्याख्याताओं ने, एवं तदनुगामी केवल बुद्धिवादी अर्वाचीन भारतीय व्याख्याताओं ने उक्त वचन का तात्त्विक ? समन्वय करते हुए अपने ये विचार व्यक्त किए हैं कि- ‘यज्ञारम्भकाल में भारतीय प्रधानरूप से अग्नि को ही प्रधानता देते थे। किन्तु आगे जाकर अग्नि का स्थान विष्णुपूजा ने ग्रहण कर लिया। फलस्वरूप अग्नि गौण देवता बन गए, एवं विष्णु प्रधान देवता बन गए। इन दोनों के अतिरिक्त अन्य देवता अनुपात से विभिन्न स्थान-सम्मानों के अधिकारी मान लिए गए’।

प्राच्य भारतीय वेदव्याख्याता केवल श्रद्धालु सर्वश्री सायणाचार्य ने उक्त वचन का कैसा, और क्या समन्वय किया है ?, यह भी देख लीजिए। जैसा कि निवेदन किया गया है, इन प्राच्य भारतीय व्याख्याताओं की दृष्टि भी केवल कर्मपद्धतियों पर ही विश्रान्त है। अतएव पद्धति के माध्यम से ही वे वेदार्थ में प्रवृत्त हुए हैं। सायणाचार्य कहते हैं-“जो देवता ‘अग्नि’ नाम से प्रसिद्ध है, उन्हें देवताओं के मध्य में अवम-प्रथम समझना चाहिए। जो विष्णु है, वे परम-उत्तम हैं।

ऐसा समझने में 'अग्निमु'खं प्रथमो देवतानामुत्तमो विष्णुरासीत्' इत्यादि मन्त्र ही प्रमाण है। अर्थात् मन्त्र में अग्नि को 'प्रथम', एव विष्णु को 'उत्तम' कहा है। अतः यहाँ के अवम-परम-शब्दों को प्रथम-उत्तम-परक लगा लेना चाहिए। अथवा "वै" शब्द उपपत्ति का द्योतक है। और उपपत्ति की योजना (समन्वय) यों कर लेनी चाहिए कि, यद्यपि 'देव' शब्द सामान्यार्थक बनता हुआ सम्पूर्ण देवताओं का वाचक है। तथापि यहाँ प्रकरणबल से 'अग्निष्टोम' नामक यज्ञ के अङ्गों से सम्बन्ध रखने वाले शास्त्रकर्मों में प्रतीयमाना प्रधान देवता ही विवक्षित है। शास्त्र १२ है। इन में पहिला 'आज्यशस्त्र' है, जिसके सम्बन्ध में 'भूरग्निज्योतिरग्निः' यह मन्त्र विहित है। 'अग्निमारुत' नामक शास्त्र अन्तिम (१२ वाँ) शास्त्र है, जिसके सम्बन्ध में 'विष्णोर्नु कम्' यह मन्त्र विहित है। इसप्रकार अग्निष्टोमसंस्था में द्वादश शास्त्रपाठापेक्षया अग्नि का प्रथमत्त्व, एवं विष्णु का उत्तमत्त्व प्रमाणित हो रहा है। (एवं यही पूर्ववचन के अवम-परम शब्दों की उपपत्ति है)। अथवा सभी संस्थाओं में उक्त न्यायानुसार अग्नि का प्राथम्य, एवं विष्णु का उत्तमत्त्व स्थापित है। (यह भी उपपत्ति मानी जा सकती है)। अथवा-प्रथमा दीक्षणीयेष्टि में अग्नि का यजन होता है, एवं अन्त की उपसद्वसानीयेष्टि के स्थान में वाजसेनयी लोग वैष्णवी पूर्णाहुति करते हैं। इसलिए भी अग्नि-विष्णु को अवम-परम-माना जा सकता है। सभी उपपत्तियों का सार ? यही है कि, स्तोतव्य, तथा यष्ट-य देवताओं की अपेक्षा अग्नि का प्राथम्य, एव विष्णु का उत्तमत्त्व ही युक्तियुक्त है। अतएव सम्पूर्ण देवताओं के दोनों ओर रक्षक की भाँति अग्नि-विष्णु हीं प्रशस्त मान लिए गए हैं।

—देखिए ऐ० ब्रा० १।१।१ का सायणभाष्य

शास्त्रवादी(शास्त्राभिनिविष्ट)केवल श्रद्धालु प्राच्य व्याख्याता कहते हैं—“अमुक अमुक स्थलों में अग्नि-विष्णु को प्रथम-उत्तम कहा है, इसलिए अग्नि को देवताओं में अवम, तथा विष्णु को परम मान लिया है”। एवं शुष्क-बुद्धिवादी प्रतीच्य व्याख्याता कहते हैं—“आरम्भ में अग्निपूजन प्रधान था, कालान्तर में विष्णुपूजन प्रधान बन गया। उसी युग में ऐसी मान्यता बन गई कि, अग्नि का गौण स्थान है, एवं विष्णु का प्रमुख स्थान है”।

क्या उक्त दोनों दृष्टिकोणों से हम किसी तात्त्विक दृष्टिकोण का अनुगमन कर सकते हैं ?। नेति हो वाच। इसी लिए तो हमें यह निवेदन करना पड़ा कि, तत्त्ववाद की विलुप्ति ने ही इसप्रकार वेदार्थ के सम्बन्ध में विविध भ्रान्तियों का सज्जन कर डाला है। पारिभाषिक तत्त्वबोध का अभाव, एवं अपने कल्पित सिद्धान्तों के माध्यम से वेदान्तों के समन्वय की

अनधिकार चेष्टा ही इस अनर्थ का प्रधान कारण है। पारिभाषिक तत्त्वसमन्वय की दृष्टि से 'यद्वा' 'यद्वा' की परम्परा से सम्बन्ध रखने वाली संशयवृत्तियों की कोई आवश्यकता नहीं है। अपितु सर्वथा निर्णीत-व्यवस्थित समन्वय है वेदवचनों का। प्रकृत उदाहरण को ही लक्ष्य बनाइए।

'त्रयस्त्रिंशद्देवैः सर्वे देवाः' इत्यादि निगमवचन के अनुसार पार्थिव आग्नेय प्राण-देवता ३३ कोटियों (श्रेणियों-विभागों) में विभक्त हैं। "यथाग्निगर्भा पृथिवी, तथा द्यौरिन्द्रेण गर्भिणी" इत्यादि मन्त्रश्रुति के अनुसार भूपिण्डोपलक्षिता पृथिवी के गर्भ में प्राणाग्नि प्रतिष्ठित है, एवं सूर्योपलक्षिता द्यु के गर्भ में प्राणेन्द्र प्रतिष्ठित हैं। भूगर्भस्थ प्राणाग्नि अपने रश्म्यात्मक अर्कभाव से भूपिण्ड से निकल कर चारों ओर अपना एक स्वतन्त्र मण्डल बनाता है, जिस प्राणाग्निमण्डल को 'रथन्तरसाम' कहा गया है। मण्डल में व्याप्त इस प्राणाग्नि की घन-तरल-विरल ये तीन अवस्थाएँ हो जाती हैं, जो अवस्थाएँ वैदिक परिभाषानुसार क्रमशः ध्रुव-ध्रुव-धरुण कहलाई हैं। ध्रुवाग्नि (घनाग्नि) 'प्राणाग्नि' नाम से, धर्वाग्नि (तरलाग्नि) 'प्राणवायु' नाम से, एवं धरुणाग्नि (विरलाग्नि) 'प्राणादित्य' नाम से प्रसिद्ध है। इन तीनों, प्राणाग्नि-वायु-आदित्य-तीनों के क्रमशः ८-११-१२-ये अवान्तर अवस्थाविभाग हो जाते हैं, जो क्रमशः आठ वसु, ग्यारह रुद्र, बारह आदित्य, इन नामों से प्रसिद्ध हैं। तीनों में आठ और ग्यारह के मध्य में, तथा ११ और १२ के मध्य में दो सान्ध्य प्राण और उद्भूत हैं। सम्भूय एक ही प्राणाग्नि के अवान्तर ३३ विवर्त हो जाते हैं। एवं यही पार्थिव ३३ प्राणदेवता हैः।

आरम्भ के आठ वसुओं में पहिला वसुग्नि 'अग्नि' कहलाया है, एवं यही ३३सों प्राणाग्निदेवताओं का उपक्रमस्थान है। एवं अन्त के १२ आदित्यों में सर्वान्त का आदित्य 'विष्णु' नाम से प्रसिद्ध है*, एवं यही तेतीसों प्राणाग्निदेवताओं का उपसंहारस्थान है। आरम्भ में

÷ -अदित्यां जज्ञिरे देवास्त्रयस्त्रिंशदरिन्दम !।

आदित्या-वसवो-रुद्रा-अश्विनौ च परन्तप ! ॥

—वाल्मीकिरा०

अष्टौ-वसवः-८, एकादश-रुद्राः-११, द्वादश-आदित्याः-१२, द्वौ-अश्विनौ-(इत्थं ३३)।

* इन्द्रो-धाता-भगः-पूषा-मित्रो-थ वरुणो-ऽर्यमा।

अशु-र्विस्वान्-त्वष्टा च-सविता-"विष्णु"-रेव च ॥

‘अग्नि’ नामक वस्वग्नि, सर्वान्त में ‘विष्णु’ नामक अन्तिम आदित्य, शेष मध्यस्थ ३१ सौ प्राणदेवता दोनों के मध्य में भुक्त, सैषा प्राकृतस्थितिः ।

वैध यज्ञ के द्वारा यज्ञकर्त्ता इ. १ प्राकृतिक पार्थिव आधिदैविक प्राणाग्निदेवताओं को अपने आधिभौतिक प्राणाग्नि में अन्तर्यामिसम्बन्ध से प्रतिष्ठित करना चाहता है । इस आधिदैविक-कर्त्ताधिकार की योग्यतासम्पादन करने के लिए जो आरम्भ में ‘इष्टिकर्म’ किया जाता है, वही ‘दीक्षणीयेष्टि’ कहलाया है । इससे यज्ञकर्त्ता दीक्षित (अधिकारी) बन जाता है । इस दीक्षणीयेष्टि में ‘आग्नावैष्णवपुरोडाश’ द्रव्य सम्पन्न होता है, जैसा कि-‘आग्नावैष्णवं पुरोडाशं निर्वपति दीक्षणीयमेकादशकपालम्’ (ऐ० ब्रा० १।१।२।) इत्यादि उत्तरवचन से स्पष्ट है । इस दृष्टि से सम्बन्ध रखने वाला पुरोडाश (हविर्द्रव्य) आग्नावैष्णव क्यों होता है ?, दूसरे शब्दों में दीक्षणीयेष्टिकर्म में अग्नि, और विष्णु को ही क्यों प्रधानता दी जाती है ?, इसी प्रश्न की मौलिक उपपत्ति (उपनिषत्) बतलाते हुए भगवान् एतरेय ने कहा है कि-‘अग्निवै देवानामवमः-विष्णुः परमः । तदन्तरेण सर्वा अन्या देवताः’ । तात्पर्य स्पष्टतम है । तैत्तिरीय प्राणाग्नि-देवताओं के साथ यज्ञकर्त्ता को अन्तर्यामिसम्बन्ध स्थापित करता है । एवं यह प्रयोजन सर्वादिभूत अग्निदेव, तथा सर्वान्तभूत विष्णुदेव के संग्रह से संसिद्ध होजाता है । क्योंकि इतर सम्पूर्ण प्राणदेवता इन दोनों अवम (उपक्रम)-परम (उपसंहार) स्थानीय प्राणदेवताओं से संगृहीत हैं । कहना न होगा कि, परिभाषाओं के समन्वय के बिना स्पष्टतम भी इत्थंभूत समन्वय प्राच्य-प्रतीच्य व्याख्याताओं के अनुग्रह से एक जटिल-समस्या प्रमाणित कर दिए गए हैं । अलमतिपल्लवितेन ।

यही अवस्था वेदपदार्थ के सम्बन्ध में घटित हुई है । जिस तात्त्विक वेद का स्वरूप स्वयं वेदशास्त्र में विस्पष्टरूप से यत्र तत्र सर्वत्र प्रतिपादित हुआ है, उसके स्वरूप से व्याख्याताओं ने अपने आप को सर्वथा तटस्थ ही प्रमाणित किया है । उनकी दृष्टि में वेद का अर्थ केवल वह ‘शब्दराशिमात्र’ ही है, जिसका महर्षियों के द्वारा तत्त्वात्मक अपौरुषेय नित्यकूटस्थ वेद के स्वरूपानुपात से संकलन हुआ है । व्याख्याता इस तथ्य से सर्वथा अपरिचित हैं कि, ‘वेद’ वह मौलिक तत्त्व है, जिससे सम्पूर्ण विश्व का, एवं तद्गर्भीभूता चराचरप्रजा का स्वरूपनिर्माण हुआ है । ‘इषे त्वोर्जे चा०’ इत्यादि शब्दात्मक मन्त्र से उपक्रान्त, तथा ‘स्वं ब्रह्म’ इत्यादि मन्त्र पर-उपसंहृत शब्दसमाप्तायात्मक यजुर्वेदग्रन्थ ही व्याख्याताओं की दृष्टि में ‘अपौरुषेय वेदशास्त्र’ है, जबकि स्वयं वेदशास्त्र ही ‘यजुर्वेद’ के तात्त्विक स्वरूप का स्पष्टीकरण करता हुआ यह कह रहा है कि—

“यही तो वह यजुः है, जो अपने प्राणात्मक गतिधर्म से सर्वत्र व्याप्त है । यही गतिधर्मा प्राणात्मक यजुः सब कुछ उत्पन्न करता है । अतएव गत्यात्मक इस प्राणवायु को ही यजुः कहा गया है । (वस्तुस्थिति यह है कि) आकाश ही ‘जू’ है, जो अन्तरिक्षरूप से प्रत्यक्ष है । इस ‘जू’ रूप अन्तरिक्षाकाश में आसन्तात् व्याप्त गतिधर्मा प्राणवायु ही ‘यत्’ है । एवं यत्-और जू की समन्वित अवस्था का ही नाम ‘यज्जूः’ है, जो परोक्षप्रिय देवताओं की परोक्षभाषा में-‘यजुः’ नाम से व्यवहृत हुआ है । देखिए !

“अयं वाव यजुर्योऽयं पवते । एष हि यन्ने वेदं सर्वं जनयति । एतं यन्तमनुप्रजायते । तस्माद्वायुरेव यजुः । अयमेवाकाशो जूः, यदिदम तरिक्तम् । एत ह्याकाशमनु जयते । तदेतत्-यजुवायुश्च-अन्तरिक्षञ्च, यच्च-जूश्च । तस्माद्यजुः । एष एव यत्, एष ह्येति । तदेतद्यजुर्ऋक्सामयोः प्रतिष्ठितम् । ऋक्सामे बहूतः” ।

—शतपथब्राह्मण १०।३।११, २, ।

यज्ञिय कर्मकाण्डनिबन्धन कामभाव से समुत्पन्न अभिनिवेश के निग्रह से, आधिदैविक प्राणरहस्यस्वरूपज्ञानाभावजनिता आचारशून्या दर्शनदृष्टिभ्रान्ति से, जगन्मिथ्यात्ववादात्मिका कल्पित वेदान्तिनिष्ठा से, तत्प्रसूनरूपा अभिनिविष्टा भावुकतापूर्णा सन्तमतानुगति से, विविध मतवर्दानिबन्धन साम्प्रदायिक संघर्ष से, प्रतीच्य शासनपाशबन्धनजनिता आत्मदासता से, क्षणिक-भूतविज्ञानानुगत तात्कालिक-चाकचिक्यव्यामोहन से, सर्वोपरि भारतीय ब्राह्मणप्रज्ञा के वेदस्वाध्यायपरित्याग-आचारपरित्याग-आलस्य-अन्नदोष से, एवमेव अन्याय ज्ञात-अज्ञात दोषपरम्पराओं के निग्रह से भारतराष्ट्र के सर्वस्वभूत इस आर्ष-वेदतत्त्व का स्वरूप सर्वथैव अभिभूत हो गया है, जिसके दुष्परिणामस्वरूप अनेक शताब्दियों से इस राष्ट्र को नितान्त भावुकतापूर्णा स्वलनपरम्पराओं का ही अनुगामी बना रहना पड़ा है । एवं तदवधिपर्यन्त इसका यह स्वलन कदापि उपसंहृत न हो सकेगा, जब तक कि यह अपनी इस मूल निधि की यों ही उपेक्षा करता रहेगा । अतएव स्वतन्त्र भारत की स्वतन्त्रप्रज्ञा का सर्वप्रधान यह अनिवार्य, तथा प्रथम प्रमुख नैष्टिक कर्त्तव्य होना चाहिए कि वह विशुद्ध आर्षदृष्टि से, तत्त्वानुगता ज्ञानविज्ञानदृष्टि से अपनी इस निधि के पुनरुत्थान के प्रति अविलम्ब जागरूक हो । ‘नान्यः पन्था विद्यते-अयनाय’ ।

इसी ‘जागरूकता’ के अनुबन्ध से वेदतत्त्वस्वरूपनिरूपणात्मक प्रस्तुत द्वितीय-खण्ड भारतीय आर्षप्रज्ञा के सम्मुख इसलिए उपस्थित हो रहा है कि, वह दोषदर्शनदृष्टि से ही एक बार इस पर दृष्टिनिक्षेप का अनुग्रह अवश्य करे । अवश्य ही तद्द्वारा उसकी ‘पुराणीप्रज्ञा’ किसी वैसे अचिन्त्य-अप्रतर्क्य-अनिर्देश्य-प्रसुप्तमिव तत्त्व की ओर आकर्षित होगी, जिसके माध्यम से उसे भारतराष्ट्र के वास्तविक सांस्कृतिक आलोक का साभिध्य प्राप्त हो सकेगा ।

प्रस्तुत खण्ड में पाँच स्तम्भों का समावेश हुआ है, जिनके स्वरूप-दिग्दर्शन का भी समन्वय कर लेना चाहिए । प्रथमस्तम्भ-में वेद के उस मौलिक स्वरूप का दिग्दर्शन कराया गया है, जिसका सौरसावित्राग्नि से सम्बन्ध है । एवं जिसके माध्यम से सुप्रसिद्ध महर्षि भरद्वाज ने इन्द्र के वर से वेद की अनन्तता का साक्षात्कार किया था । द्वितीयस्तम्भ-में उन प्रमाणों का संकलन हुआ है, जिनके द्वारा यह स्पष्ट प्रमाणित हो जाता है कि, “जिस वेद को आर्षप्रजा अपौरुषेय-नित्यकूटस्थ वेद कहती-मानती है, वह वेद वस्तुतः वह मौलिक तत्त्वविशेष ही है, जिससे सम्पूर्ण विश्व का सर्जन हुआ है, एवं जिस सृष्टिमूलभूत इत्थंभूत वेदतत्त्व के स्वरूप-विश्लेषण के लिए ही शब्दात्मक वेदग्रन्थ आविर्भूत हुए हैं” । तृतीयस्तम्भ-में वेद के उस प्राजापत्यस्वरूप का स्वरूपविश्लेषण हुआ है, जिसका बृहतीसहस्र (३६०००) संख्या के व्यूहन से सम्बन्ध है । चतुर्थस्तम्भ-में अपौरुषेय वेद के उस तात्त्विक इतिवृत्त का स्वरूपोद्घाटन हुआ

है, जो वस्तुगत्या सम्पूर्ण विश्व का इतिहास (सृष्टिविज्ञानात्मक इतिहास) है। पञ्चमस्तम्भ—में वेदतत्त्वात्मक प्राणाग्नि के उन प्राकृत विकासों का स्वरूपविश्लेषण हुआ है, जिनसे नित्य वेद-पदार्थ अपने तत्त्वात्मक ऋक्-यजुः-साम-अथर्व-भावों से क्रमशः २१-२१-१०००-६-संख्या-विवर्तों में परिणत होकर विश्व का निर्माण कर रहा है।

सर्वान्त के परिशिष्ट विभाग के सम्बन्ध में एक सामयिक निवेदन और कर देना है। निबन्धों में जो शास्त्रीय वचन यत्र-तत्र उद्धृत हुए हैं, उनका समन्वय तत्तद्विषयों के साथ ही कर दिया गया है। इसलिए भी उनके अक्षरार्थसमन्वय का निबन्धों में प्रयास नहीं हुआ है। दूसरा कारण यह है कि, अत्यन्त रहस्यपूर्ण वेदवचनों का समन्वय केवल अक्षरार्थसमन्वय से कथमपि सम्भव नहीं है। हम तो इत्थंभूत अक्षरार्थसमन्वयमात्र में अपने आपको सर्वथा असमर्थ ही अनुभूत कर रहे हैं। यह सब कुछ अनुभव करते हुए भी हमने असुक मित्रों की प्रेरणा से अनिच्छन्नपि यह सङ्कल्प कर लिया था कि, वचनों के अक्षरार्थसमन्वय का ग्रन्थान्त में परिशिष्टरूप से संकलन कर दिया जाय। संकल्पानुसार ही प्रयत्न प्रक्रान्त भी हो चुका था, जिसके परिणामस्वरूप अनुमानतः १० पृष्ठ परिशिष्टरूप से प्रकाशित भी कर दिए। सहसा हमें शारीरिक पीड़ा से सन्त्रस्त हो जाना पड़ा। उधर 'संस्थान' के मन्त्री महाभाग का ऐसा आग्रह था कि, शीघ्र से शीघ्र मुद्रित ग्रन्थों को बाह्यजगत् की वस्तु बना देना चाहिए। अतएव यह अर्थसमन्वय-प्रकरण हमें तत्पुष्टों पर ही विश्रान्त कर देना पड़ा। सम्भवतः कभी पुनःसंस्करण पर ही परिशिष्टविभाग पूर्णरूपेण प्रकाशित हो सकेगा।

तत्त्वानुगत विषयों के समन्वय की दृष्टि से प्रस्तुत खण्डमें ३१ रेखात्मक परिलेख (चित्र) समाविष्ट हुए हैं। यद्यपि विभक्त-विषय-प्रदर्शनानुबन्धी इन परिलेखों का तत्तद्वर्णानुपात से (तिरङ्गे-रूप से) ही समाविष्ट होना उचित था। तथापि संस्थान की आर्थिक शैशावावस्था की दृष्टि से वैसा सम्भव न हो सका। अवश्य ही इस सुविधा के प्राप्त हो जाने पर प्रकाशन को सर्वथा विषयानुरूप बनाया जा सकेगा। यही स्थिति प्रकाशन-सौष्टव के सम्बन्ध में घटित हुई है। सर्वथा एकाकीरूप से अपनी शारीरिक अस्वस्थता के निग्रह से प्रकाशन जैसा चाहिए, वैसा नहीं हो रहा। जिस युग में आर्ष दृष्टिकोण से आर्षप्रजा सर्वथा पराङ्मुख बन रही हो, इत्थंभूत आपद्य ग में वैसी सुविधाओं का प्राप्त हो जाना 'खपुष्पकल्पना' ही मानी जायगी, जिन सुविधाओं के बिना कोई भी आयोजन व्यवस्थित नहीं बन सकता। अनुरूप व्यवस्थित-साधन-परिग्रहों की कल्पना-चर्चणा व्यर्थ है। जैसा जो कुछ सम्भव है, तदनुपात से जीवन के इस शेषांश में जैसा कुछ बन पड़े, करते जाना ही श्रेयपन्था है। और इसी श्रेयोभावना के फलस्वरूप यह बाङ्मय श्रद्धाप्रसून राष्ट्रीय आर्षप्रजा के प्रति समर्पित है।

विधेयः—

मोतीलालशर्मा, वेदवीथीपथिकः
भारद्वाजोपाह्वः
जयपत्तनाभिजनः

ज्येष्ठशुक्ल प्रतिपत् १

वि० सं० २०१३

शनैश्चर-वासर

श्रीः

उपरतञ्चेदं किमपि प्रास्ताविकम्
उ० भू० द्वितीयखण्डानुगतम्

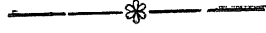

श्रीः

उपनिषद्भिज्ञानभाष्यभूमिका-द्वितीयखण्ड
की
संक्षिप्त-विषयसूची



श्रीः

उपनिषद्भिज्ञानभाष्यभूमिका—द्वितीयखण्डान्तर्गता

परिलेखसूची

—[(:)-❁-(:)]—

- १-अभिव्यक्तिस्वाधारभूत-‘वयुन’ परिलेखः (पृ०सं०६०, तथा ६६१ के मध्य में)
- २-सर्वत्सरात्मक-सम्बत्सरमण्डलपरिलेखः (१८४-१८५ के मध्य में)
- ३-अग्न्यात्मक-कालात्मक-सम्बत्सरचक्र-त्रयी-स्वरूपपरिलेखः (१८४-१८५ के मध्य में)
- ४-वागापोऽग्निशुक्रत्रयवितानपरिलेखः (२०१-२०२ के मध्य में)
- ५-सौर-पार्थिव-सम्बत्सरातिमानपरिलेखः (२४०-२४१ के मध्य में)
- ६-सप्त देवच्छन्दोमय-सौररथचक्रपरिलेखः (३५२-३५३ के मध्य में)
- ७-विष्कम्भ (व्यास) भावानुगतस्त्रिगुणितपरिणाहमण्डलपरिलेखः (३१४-३१५ के मध्य में)
- ८-छन्दोवेदप्रतिकृतिप्रदर्शनात्मकः परिलेखः (३१४-३१५ के मध्य में)
- ९-अणु-स्कन्ध-प्रतिकृतिप्रदर्शनात्मकः परिलेखः (३१८-३१९ के मध्य में)
- १०-रश्म्यकर्मसङ्घटिताऽपरिलेखः (३१९-३२० के मध्य में)
- ११-व्यासाणुबिन्दुवितानपरिलेखः (३२१-३२२ के मध्य में)
- १२-पार्थिवसम्बत्सरचक्रानुगत-सामत्रयी-परिलेखः (३२४-३२५ के मध्य में)
- १३-सौरसम्बत्सरचक्रानुगत-सामत्रयी-परिलेखः (३२४-३२५ के मध्य में)
- १४-सौर-पार्थिव-सामातिमानपरिलेखः (३२४-३२५ के मध्य में)
- १५-चाक्षुषसामातिमानपरिलेखः (३२६-३२७ के मध्य में)
- १६-छन्दोवेदात्मक-विष्कम्भवितानपरिलेखः (३२८-३२९ के मध्य में)
- १७-व्यासाणुसङ्घटिता-वितानपरिलेखः (३२८-३२९ के मध्य में)
- १८-व्यासानुगतपरिणाहसाहस्रीवितानपरिलेखः (३२८-३२९ के मध्य में)
- १९-सूर्यानुगत-उक्थामद् (मूर्त्ति) वितानपरिलेखः (३३०-३३१ के मध्य में)
- २०-परिणाहात्मकसाममण्डलवितानपरिलेखः (३३४-३३५ के मध्य में)
- २१-मण्डलात्मक-पृष्ठय-रश्म्यात्मक-अभिप्लव-मण्डलस्वरूपपरिलेखः (३३६-३३७ के मध्य में)

- २२-अभिप्लवस्तोमार्कवितानपरिलेखः (३३८-३३९ के मध्य में)
२३-परिणादात्मकसहस्रसामवितानपरिलेखः (३४०-३४१ के मध्य में)
२४-प्रकारान्तरेण सहस्रसामवितानपरिलेखः (३४४-३४५ के मध्य में)
२५-विष्कम्भ-मूर्त्ति-वितान-समष्टिपरिलेखः (३४४-३४५ के मध्य में)
२६-पारावतपृष्ठानुगत-पार्थिव-जागतमण्डलपरिलेखः (३५४-३५५ के मध्य में)
२७-त्रैलोक्यत्रिलोकी-रूप-स्तौम्यत्रैलोक्यानुगत-महापृथिवी-परिलेखः (३५४-३५५ के मध्य में)
२८-पञ्चविधसामानुगत-पार्थिवमण्डलपरिलेखः (३५४-३५५ के मध्य में)
२९-छन्दो-वितान-रस-भावानुगत-त्रयीवेदस्वरूपपरिलेखः (३६४-के अन्त में)
३०-वेदत्रयी-समष्टिपरिलेखः (३६४ के अन्त में)
३१-सौर-अदितिमण्डलपरिलेखः (३७६-३७७ के मध्य में)

इति-उपनिषद्विज्ञानभाष्यभूमिका-द्वितीयखण्डान्तर्गता
परिलेखसूची

—•(•)-*(•)—

उपनिषद्विज्ञानभाष्यभूमिका-द्वितीयखण्डान्तर्गता

आलेखसूची

—□○) :- * :- (○□—

१-ब्रह्मनिःश्वसित-ब्रह्मस्वेदवेदात्मक-दशकल-विराड्ब्रह्म-आलेख	...	पृ.सं०	३७
२-वेद-लोक-देव-विवर्त-भाव-आलेख	...		४१
३-त्रिमूर्तिश्चतुर्मुखब्रह्मा-आलेख	...		४३
४-द्विमुखविष्णु-आलेख	...		४४
५-त्रिमुखशिव-आलेख	...		४४
६-ब्रह्मा-विष्णु-शिव-संस्था-आलेख	...		४४
७-त्रैलोक्यत्रिलोकी-आलेख	...		४५
८-अष्टादशविध (१८)-ग्रहोपग्रहभाव-आलेख	...		४८
९-प्रजापत्यनुगता-वेदसम्बन्धत्रयी-आलेख	...		५६
१०-पञ्चाग्निसोमानुगत-पञ्चवेदस्वरूप-आलेख	...		५६
११-पञ्चवेदानुगता वेदत्रयी-आलेख	...		५६
१२-'सर्वमिदं वयुनम्'-आलेख	...		६१
१३-त्रितन्त्रात्मक नवकल आत्मप्रजापति-आलेख	...		६२
१४-ज्ञान-कर्म-भूतात्मक वेदप्रजापति-आलेख	...		६४
१५-शुक्रवेद विकास-आलेख	...		६४
१६-अनन्त-दिव्य-गायत्रीमात्रिक-वेद-आलेख	...		६६
१७-ब्राह्मण-रेभ-ऋषि-देवता-ब्रह्मानुगता वेदविद्यासंस्था-आलेख	...		७५
१८-अविज्ञेय-दुर्विज्ञेय-विज्ञेय-वेद-आलेख	...		८०
१९-असत्-रोचना-द्रष्टृ-वक्तृ-लक्षण ऋषि-आलेख	...		८०
२०-स्तोम-लोक-देव-वेद-चतुष्टयी-आलेख	...		१२०
२१-प्रतिष्ठा-ज्योति-यज्ञात्मक वेद-आलेख	...		१५२
२२-वेदत्रयीप्रवर्चक-अग्नित्रयविवर्त-आलेख	...		१६४

२३-सत्याग्नि-नारायणाग्नि-पलितवामाग्नि-रूप वेद-आलेख	...	१६८
२४-परमाकाश-समुद्र-इलान्द-रूपा त्रैलोक्यत्रिलोकी-आलेख	...	१६९
२५-ब्राह्मी-वैष्णवी-शैवी-त्रिलोकी-आलेख	...	१७०
२६-छन्दोमा-गोसव-सम्बत्सर-यज्ञ-आलेख	...	१७१
२७-सपिण्डतानुगत अग्निवंश-आलेख	...	१७६
२८-प्रजापत्यत्रिलोकी-स्तौम्या-आलेख	...	१७९
२९-जगदाधार-जगत्कर्ता-जगत्-रूप समन्वयमूलक प्रजापति-आलेख	...	१८०
३०-चित्यप्रजापति-अनुगता चतुर्दश-चिति-आलेख	...	१८१
३१-रूप-शरीर-प्राणात्मक-अग्निहोत्र-आलेख	...	१८८
३२-पृथ्वि-कृष्णा-शुक्ला-गौ-स्वरूप-आलेख	...	१८९
३३-कृष्णाजिन-पुष्करपर्णा-स्वरूप-आलेख	...	२०१
३४-प्रतिष्ठा-यज्ञ-काल-प्रजापति-आलेख	...	२०८
३५-'सप्त वै देवच्छन्दांसि'-आलेख	...	२१३
३६-बृहतीभावानुगत-आधिदैविक प्रजापति-आलेख	...	२१८
३७-बृहतीभावानुगत-आध्यात्मिक-प्रजापति-आलेख	...	२१९
३८-सम्बत्सरप्रजापतिकलाव्यूहन-आलेख	...	२२५, एवं २२६
३९-महापृथिवीस्वरूप-आलेख	...	२२८, तथा २२९ के मध्य में
४०-दशकल-चित्य-विराडग्नि-आलेख	...	२२९
४१-उक्थ-अर्क-महान्-स्वरूप-आलेख	...	२३०
४२-पार्थिव ऋग्नि-अनुगत उक्थभाव-आलेख	...	२३१
४३-आन्तरिच्य यजुरग्नि-अनुगत-अर्कभाव-आलेख	...	२३१
४४-दिव्य सामाग्नि-अनुगत-महद्भाव-आलेख	...	२३२
४५-आदित्य-त्रायु-अग्न्यनुगत-उक्थ-महान्-अर्क-भाव-आलेख	...	२३३
४६-भूपिण्ड, एवं पृथिव्यनुगत उक्थ-अर्क-महान्-भाव-आलेख	...	२३५
४७-व्रतं-महा, क्यं-अर्क, थम्-उक्, भाव-आलेख	...	२३६
४८-प्रजनयिता सम्बत्सरप्रजापति-आलेख	...	२४०
४९-ब्रह्म-देव-भूत-पशु-प्रजाचतुष्टयी-आलेख	...	२४२

५०-‘त्रय्यां वाव विद्यायां सर्वाणि भूतानि’-आलेख	२४४
५१-सप्तच्छन्दोऽनुगता वेदत्रयी-आलेख	२५१
५२-छन्दोऽनुगता वेदविद्या-आलेख	२५२
५३-ग्राजापत्यवेद-कलाविभाग-आलेख	२५३
५४-तत्त्ववेदानुगत पङ्क्तिभावसमन्वय-आलेख	२५६
५५-वेदानुगत-गृहूर्त्तवियव-आलेख	२६०
५६-‘दवीयसि परः-दवीयसि परः’-आलेख	२६२
५७-चिति-परिश्रित-लोकम्पृणा-समन्वय-आलेख	२६३
५८-पञ्चचितिक न्यूनप्रजापति-आलेख	२६४
५९-पञ्चचित्यनुगत ३६५-कलाविभाग-आलेख	२६५
६०-चितिकलाविस्तार-आलेख	२६६
६१-‘पदार्थस्य पदार्थच्चम्’-आलेख	२७५
६२-महदुक्थ-पुरुष-महाव्रतात्मक विवस्वान्-आलेख	२७६
६३-‘सैषा त्रयीविद्या तपति’-आलेख	२८०
६४-अमृत-सत्य-यज्ञ-विराड्-भवानुगत प्रजापति-आलेख	२८१
६५-आत्मा-महिमा-शरीरानुगत प्रजापति-आलेख	२८२
६६-रस-बल-अभ्वानुगत प्रजापति-आलेख	२८३
६७-मनःप्राण-वागनुगत प्रजापति-आलेख	२८३
६८-नभ्य-उद्गीथ-सर्वानुगत प्रजापति-आलेख	२८४
६९-उक्थ-ब्रह्म-सामानुगत प्रजापति-आलेख	२८५
७०-ज्ञातृ-ज्ञान-ज्ञेय-विभाग-आलेख	२८२
७१-सत्य-नभ्य-सर्व-उद्गीथ-प्रजापतिचतुष्टयी-आलेख	२८६
७२-अग्निवेद-विवर्त्त-आलेख	३०१
७३-आत्मा-प्रतिष्ठा-ज्योति-वेद-आलेख	३०१
७४-रस-छन्द-वितान-वेद-आलेख	३०१
७५-सच्चिदानन्द-आत्मक-वेदस्वरूप-आलेख	३०२
७६-मनोमयी आत्मवेदत्रयी-आलेख	३०२

७७-प्राणमयी ज्योतिर्वेदत्रयी-आलेख	३०३
७८-वाङ्मयी-प्रतिष्ठावेदत्रयी-आलेख	३०३
७९-आत्मवेदात्मक-आनन्द-आलेख	३०४
८०-प्रतिष्ठावेदात्मिका सत्ता-आलेख	३०४
८१-ज्योतिर्वेदात्मिका चेतना-आलेख	३०४
८२-वस्तु-तन्मूर्ति-तन्मण्डल-लक्षण 'पदार्थ'-आलेख	३०८
८३-हृदय-विष्कम्भ-परिणाह-लक्षण ऋग्वेद-आलेख	३१५
८४-शांकर-त्रैरूप-रथन्तर-सामत्रयी-आलेख	३२४
८५-रैवत-वैराज-बृहत्-सामत्रयी-आलेख	३२४
८६-'दशगर्भं चरसे धापयन्ते'-आलेख	३३८
८७-पूर्व-उत्तर-मध्य-मण्डललक्षण सामवेद-आलेख	३४०
८८-गुण-अणु-रेणु-महाभूतात्मक-आलेख	३४६
८९-उत्क्रमण-विक्रमण-व्युत्क्रमण-आलेख	३४८
९०-अग्निवेदत्रयी-आलेख	३४८
९१-'सर्वे वेदाः'-आलेख	३४८
९२-सामवितानपरम्पराक्रम-आलेख	३५०
९३-त्रिपृष्ठात्मक साम-आलेख	३५१
९४-'पञ्चविधं सामोपासीत'-आलेख	३५३
९५-'सर्वं भृग्वङ्गिरोमयम्'-आलेख	३५३
९६-'सर्वमापोमयं जगत्'-आलेख	३५३
९७-ब्रह्म-पारावत-दृश्य-स्पृश्य-पृष्ठचतुष्टयी-आलेख	३५४
९८-'अपां पृष्ठे सप्तविधं सामोपासीत'-आलेख	३५५
९९-'शब्दवाक्प्रपञ्चे सप्तविधं सामोपासीत'-आलेख	३५६
१००-'सत्त्ववाक्प्रपञ्चे सप्तविधं सामोपासीत'-आलेख	३५६
१०१-ग्रहपुरुश्चरणायाज्या-स्तोत्र-शस्त्रानुगता वेदत्रयी-आलेख	३६१
१०२-मूर्तिः-तेजः-गतिः-तद्द्रूपा तत्त्ववेदत्रयी-आलेख	३६३
१०३-मूलवेदत्रयी-आलेख	३६४

१०४-वेदशाखाविभाग-आलेख	३७३
१०५-अदिति विवर्चस्वरूपदिग्दर्शन-आलेख	३७६
१०६-पृथिव्यन्तरिक्षादिशः-आलेख	३८१
१०७-ऋक्-यजुः-साम-अथर्वीणः-आलेख	३८१
१०८-मूलवेदात्मिका अदितिसंहिता-आलेख	३८१
१०९-अग्निवाय्वादित्यसोमानुगता मूलवेदचतुष्टयी-आलेख	३८२
११०-मूल-तूल-वेद-विवर्चभावाः-आलेख	३८२
१११-शब्दात्मक-पौरुषेय-वेदविभागसंकलन-आलेख	३८३
११२-सोमाग्नियमादित्यानुगत-पूर्णस्थान-आलेख	४१०
११३-विकासमात्रास्वरूपविश्लेषक-आलेख	४११
११४-चतुःसंस्थानानुगत विकासविवर्च-आलेख	४१२
११५-'नवो नवो भवति जायमानः'-आलेख	४१४
११६-नवाक्षरानुगत-न्यूनविराट्-आलेख	४१५
११७-वेदसम्मतशून्यवितान-आलेख	४१६
११८-मतान्तरेण-वेदसम्मत शून्यवितान-आलेख	४१७
११९-लोकसम्मत शून्यवितान-आलेख	४१८
१२०-भृग्वङ्गिरोमूर्ति-सूर्य-आलेख	४२०
१२१-विकासमात्रासमन्वय-आलेख	४२०
१२२-विकासस्वरूपप्रदर्शक प्रथम-आलेख (क)	४२६
१२३-विकासस्वरूपप्रदर्शक द्वितीय-आलेख (ख)	४२६
१२४-विकासस्वरूपप्रदर्शक तृतीय-आलेख (ग)	४२७
१२५-विकासस्वरूपप्रदर्शक चतुर्थ-आलेख (घ)	४२७
१२६-विकासस्वरूपप्रदर्शक पञ्चम-आलेख (ङ)	४२८
१२७-विकामस्वरूपप्रदर्शक षष्ठ-आलेख (च)	४२८

इति-उपनिषद्विज्ञानभाष्यभूमिका-द्वितीयखण्डान्तर्गता

आलेखसूची

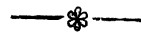

श्रीः

उपनिषद्विज्ञानभाष्यभूमिका-द्वितीयखण्डान्तर्गत
'वेद का मौलिकस्वरूप' नामक

प्रथम-स्तम्भ

१

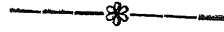

श्री :

उपनिषद्भिज्ञानभाष्यभूमिका - द्वितीयखण्डस्य संक्षिप्ता-विषयसूची

—*—

- १-वेद का मौलिकस्वरूप (प्रथमस्तम्भ)
- २-तात्त्विक वेद, और प्रमाणवाद (द्वितीयस्तम्भ)
- ३-प्राजापत्यवेदमहिमा (तृतीयस्तम्भ)
- ४-अपौरुषेयवेद का तात्त्विक इतिवृत्त (चतुर्थस्तम्भ)
- ६-अग्निविकासरहस्य, और वेदशाखाविभाग (पञ्चमस्तम्भ)
- *-परिशिष्टविभाग

सैषा पञ्चस्तम्भात्मिका द्वितीयखण्डानुगता उपनिषद्भूमिका

—*—

(१)-'वेद का मौलिक स्वरूप' नामक प्रथमस्तम्भान्तर्गत अवान्तर परिच्छेद—

१-माङ्गलिकसंस्मरण	१	१२-अनन्तवेद का दुर्विज्ञेय इतिवृत्त	१८
२-भूमिकाप्रथमखण्ड का सिंहावलोकन	१	१३-अनन्तवेद का विज्ञेय इतिवृत्त ...	२४
३-वेदव्याख्याता यास्क की आलोच्य निर्वचनशैली	२	१४-प्रतिपदनुचरभाव	४२
४-वेदभाष्यकार श्रीसायण-महीधर- आचार्य की आलोच्य भाष्यशैली	६	१५-सावित्राग्नि का स्वरूपलक्षण ...	४६
५-वेदार्थपरिशीलनसाफल्योपक्रम ...	७	१६-वृष्टिलक्षण प्राजापत्यवेद ...	५५
६-मौलिक वेद का इतिवृत्त ...	८	१७-आत्ममहिमालक्षण द्विविध वेद ...	६१
७-वेदार्थ की समस्यापूर्णा जटिलता ...	११	१८-वेदविद्या के सस्थाविभाग ...	६८
८-महर्षि भरद्वाज के अनन्तवेद ...	२	१९-वेद का 'ऋषि' पदार्थ ...	७५
९-सावित्राग्नि के तटस्थ लक्षण ...	१३	२०-असल्लक्षण 'ऋषि' (१) ...	७६
१०-सावित्राग्निमूलक ग्रहोपग्रहभाव ...	१५	२१-रोचनालक्षण 'ऋषि' (२) ...	८२
११-अनन्तवेद का अविज्ञेय इतिवृत्त	१६	२२-द्रष्टृलक्षण 'ऋषि' (३) ...	८६
		२३-वक्तृलक्षण 'ऋषि' (४) ...	८६

उपरतश्चायं प्रथमस्तम्भः

—१—

—*—

(२)- 'ताचिक वेद, और प्रमाणवाद' नामक द्वितीयस्तम्भान्तर्गत अत्रान्तर परिच्छेद—

१-प्रचलित श्रद्धा विश्वास, और प्रमाणवाद ६४	२६-भृग्वह्निरा, और वेदत्रयी ... १२७
२-ऋकतत्त्व, और अग्नि ... ६४	२७-प्राजापत्यसृष्टि, और वेदत्रयी ... १२९
३-अग्नितत्त्व, और ऋक्-साम ... ६५	२८-त्रैलोक्यरस, और वेदत्रयी ... १२९
४-यज्ञप्रजापति, और त्रयीवेद ... ६७	२९-माता-पिता, और ऋक्-साम ... १२३
५-पाञ्चजन्य अग्नि, और त्रयीवेद ... ६८	३०-भैषज्ययज्ञ, और वेदत्रयी ... १२३
६-मनःप्राणवाङ्मय आत्मा और त्रयीवेद ६८	३१-व्याहृतित्रयी, और वेदत्रयी ... १२६
७-सर्वेन्द्रियमन, और त्रयीवेद ... ६९	३२-अजप्रश्नि, और ब्रह्मनिःश्वसितवेद १२६
८-मनोमय गन्धर्व, और ऋक्साम-रूपा अप्सरा ६९	३३-महाव्रत, और वेदत्रयी ... १२६
९-गरुत्मान् सुपर्ण, और त्रयीवेद ... १००	३४-चतुष्पाद साम, और वेदचतुष्टयी ... १२७
१०-नवाहयज्ञ, और त्रयीवेद ... १०१	३५-उद्गीथ, और वेदत्रयी ... १२८
११-दिव्यस्कम्भ, और त्रयीवेद ... १०१	३६-देवमधु, और वेदत्रयी ... १२८
१२-अध्यात्मसंस्था, और त्रयीवेद ... १०१	३७-अमृतरस, और वेदत्रयी ... १२९
१३-उदूढत्रिलोकी, और त्रयीवेद ... १०२	३८-अधिदेवत, और वेदत्रयी ... १३०
१४-सम्बत्सरप्रजापति, और त्रयीवेद ... १०२	३९-अध्यात्म, और वेदत्रयी ... १३०
१५-स्वायम्भुवी वाक्, और त्रयीवेद ... १०४	४०-सर्वोद्धार, और वेदत्रयी ... १३१
१६-सूर्यसंस्था, और त्रयीवेद ... १०५	४१-विस्रस्त प्रजापति, और त्रयीवेद ... १३२
१७-कृष्णमृग, और त्रयीवेद ... १०५	४२-वाङ्मय भूतात्मा, और त्रयीवेद ... १३२
१८-आत्मसमुद्र, और वेदत्रयी ... ११३	४३-महन्मूर्तिरव्यय, और त्रयीवेद ... १३३
१९-'सा'-'अम'-, और सामवेद ... ११४	४४-अमितौजा पर्यङ्क, और त्रयीवेद ... १३३
२०-देवात्मा, और वेदत्रयी ... ११५	४५-देवमानुषपित्र्यभाव, और वेदत्रयी १३४
२१-ब्रह्म-क्षत्र, और ऋक्-साम ... ११६	४६-प्राजापत्य त्रिवृद्भाव, और त्रयीवेद १३४
२२-इन्द्र, और ऋक्-साम ... ११७	४७-सावित्री के तीन पाद, और त्रयीवेद १३५
२३-दिक्-काल-देश-वर्ण, और वेदत्रयी ११८	४८-विश्वसंस्थाविभाग, और वेद ... १३५
२४-धावापृथिवी, और ऋक्-साम ... ११८	४९-देवत्रयी, और यज्ञात्मक वेद ... १३५
२५-लोकचतुष्टयी, और वेदचतुष्टयी ... ११९	५०-सर्वप्रसूति, और त्रयीवेद ... १३६
	५१-सम्बत्सरप्रजापति, और त्रयीवेद ... १३६

उपरतश्चायं द्वितीयस्तम्भः

—२—

—*—

(३)—‘प्राजापत्य वेदमहिमा’ नामक तृतीयस्तम्भ के अवान्तर परिच्छेद—

१-चतुष्कलप्रजापति १४२	२३-प्रतिष्ठा, यज्ञ, और काल ... २०८
२-अमृत-मत्य-प्रजापति १ ३	२४-बृहत्सूर्य, और बृहतीछन्द ... २०६
३-सम्बत्सराग्नि का मूलरूप ... १४६	२५-सप्तच्छन्दोवितान २१०
४-प्राजापत्यवेद के दर्शन ... १५१	२६-चतुर्धा व्यूहन २१३
५-सम्बत्सरावेला, और हिरण्यमयाण्ड १५३	२७-प्रजापति की सात अभिव्यक्तियाँ २१४
६-सम्बत्सर, और विकर्षणविज्ञान ... १५५	२८-आध्यात्मिक प्रजापति ... २१७
७-यज्ञप्रजापति, और लोकवितान ... १६१	२९-अहरहर्ययज्ञ २२१
८-त्रैलोक्य-त्रिलोकी, और वेदवितान १६५	३०-अहोरात्रव्यूहनप्रक्रिया ... २२२
९-अग्निभ्रातरः १७२	३१-सम्बत्सर, और पुरुष का समतुलन २२६(क)
१०-अग्निवंश की सपिण्डता ... १७२	३२-विराडग्नि २२८
११-व्याहृति, और पञ्चाक्षररहस्य ... १७६	३३-अर्काग्नि का वितान ... २२६
१२-सर्वत्सर, और सम्बत्सर ... १८०	३४-ब्रह्म-क्षत्र-मूर्त्ति अग्नि ... २३६
१३-सुत्या, एवं चित्या कर्म ... १८६	३५-नवाहयज्ञ का वितान ... २३७
१४-पाङ्क्तो वै यज्ञः १८८	३६-भूतद्रव्यात्मक प्रजापति ... २३६
१५-गौजनक अग्निहोत्र १९२	३७-प्रजापति की प्रजाचतुष्टयी ... २४१
१६-शाकायनि महर्षि का अग्नि ... १९३	३८-त्रयीविद्या, और भूतदृष्टि ... २४२
१७-हिरण्यगर्भमहर्षि का अग्नि ... १९३	३९-छन्दांसि, और त्रयीवेद ... २४७
१८-शाट्वायनिमहर्षि का अग्नि ... १९४	४०-बृहतीछन्द के तीन वितान ... २५०
१९-सम्-वसन्, और सम्बत्सर ... १९६	४१-वितानवेदत्रयी, और बृहतीछन्द २५१
२०-रूप-प्राण-शरीर-विवर्त्त ... १९७	४२-बृहतीसहस्र, और तत्त्ववेदसंस्था २५२
२१-कृष्णाजिन, और पुष्करपर्ण ... १९६	४३-वेदसंख्यापरिज्ञानोपयोग, और अग्नियज्ञ २५४
२२ (क)-‘अपां शरः’ २०२	४४-वेदव्यूहनप्रक्रिया, और चयनयज्ञ २५८
२२ (ख)--बृहती छन्द का वितान २०५	❀-प्रकरणोपसंहार २६८
और चयनयज्ञरहस्य	

उपरतश्चायं तृतीयस्तम्भः

(४)–‘अपौरुषेय वेद का तात्त्विक इतिवृत्त’ नामक चतुर्थस्तम्भान्तर्गत अग्रान्तरपरिच्छेद —

१-प्रजापति, और वेद ...	२७३	२८-पार्थिव, एवं सौर सामत्रयी ...	३२२
२-सूर्य, और वेदत्रयी ...	२७५	२९-सामों का अतिमानसम्बन्ध ...	३२५
३-वेदत्रयी का सामान्य परिचय ...	२८०	३०-चालुषसाम, और प्रोताक्षविन्दु	३२५
४-विज्ञानदृष्टि, और त्रिुटी विवर्त्त	२८५	३१-विष्कम्भ का वितान ...	३२७
५-ज्ञानधारा के दो विभिन्न दृष्टिकोण	२८६	३२-‘प्रत्यक्ष’ विज्ञान ...	३२८
६-मूर्खतापूर्ण सहजज्ञान, और ऋषिदृष्टि	२८६	३३-अन्तर्जगत्, और बहिर्जगत् ...	३२६
७-जड़चेतनात्मक रहस्यवाद ...	२९०	३४-सूर्यरश्मि, और सहस्र	...
८-आत्मा, और जीव का पार्थक्य ...	२९१	सूर्य ...	३३०
९-सामान्या वेदत्रयी ...	२९२	३५-तान्कालिक विषयप्रत्यक्ष ...	३३१
१०-ऋग्लक्षण छन्दोवेद ...	२९३	३६-चित्र की चित्रता ...	३३२
११-ऋग्वेद के दो दृष्टिकोण ...	२९४	३७-परोक्षप्रिय देवता ...	३३३
१२-प्रातिष्ठात्रयी का मौलिक रहस्य	२९७	३८-परोक्ष्यः, पर उर्ग्यः-रहस्य ...	३३३
१३-प्रतिष्ठात्रयी, और वेदत्रयी ...	२९६	३९-अभिप्लव, एवं पृष्ठयस्तोमविज्ञान	३३४
१४-छन्दोवेदमयीं ऋग्वेदपरिभाषाएँ	३०५	४०-सामवेद में वेदत्रयी का उपभोग	३३६
१५-छन्दोवेदमयीं यजुःपरिभाषाएँ ...	३०६	४१-रसलक्षण यजुर्वेद का उपक्रम ...	३४०
१६-छन्दोवेदमयीं सामपरिभाषाएँ ...	३०७	४२-प्रवर्ग्य का आदान-प्रदान ...	३४१
१७-वस्तु के तीन पर्व ...	३०७	४३-प्राणवायु, और यजुर्वेद ...	३४२
१८-केन्द्र-व्यास-परिधि-भाव ...	३०८	४४-सूच्यग्र-सूचीमुख-ऋजुभावापन्न यजु	३४४
१९-हृदय-विष्कम्भ-परिणाह, और वेदत्रयी	३१५	४५-(क) वास-व्युत्क्रम-स्वरूप-...	...
२०-‘साम’ लक्षण वितानवेदोपक्रम	३१५	भेदभिन्न अग्नि ...	३४५
२१-मूर्त्ति का मखडलरूप में वितान	३१६	४६-व्युत्क्रमण-विक्रमण, एवं
२२-प्रजापति की सहस्रायु ...	३१८	उत्क्रमण ...	३४७
२३-प्रजापति के अगुस्कन्धभाव ...	३१६	४५-(ख) अग्निपरिभाषा ...	३४८
२४-सहस्र के सहस्रधा महिमानः	४८-त्रयीभावों का समन्वय ...	३५०
सहस्र वितान ...	३१६	४९-सामव्यूहनहस्य ...	३५०
२५-हृदयविन्दु का परितः वितान ...	३२०	५०-यजुर्वेदत्रयी का मौलिक रहस्य ...	३५६
२६-सूर्य-चन्द्रमा-पृथिवी-शब्दों	५१-शास्त्र-स्तोत्र, एवं ग्रह-स्वरूपविज्ञान	३५८
की परिभाषा ...	३२१	५२-महदुक्थ-महाव्रत, एवं पुरुष ...	३६१
२७-कूटस्थ व्यास के आधार पर	५३-पुरुषलक्षणा यजुर्वेदत्रयी ...	३६२
भूतव्यासों का वितान ...	३२२		

उपरतश्चायं चतुर्थस्तम्भः

४

२८

(५) - 'अग्निविकासरहस्य, और वेदशाखाविभाग' नामक पञ्चमस्तम्भान्तर्गत अवान्तरपरिच्छेद

१-शास्त्रवेद, और ब्रह्मवेद	...	३६६	१३-अग्नीषोमात्मक शिव-शक्ति-भाव	३६४
२-वैदिक इतिहासदृष्टि	...	३७०	१४-वेदशाखाविभागोपपत्ति	३६८
३-मूल, एवं तूलवेद	...	३७२	१५-वेदचतुष्टयी के उपक्रममन्त्र,	
४-शाखाविभाग, और प्राचीन दृष्टि	...	३७३	और तात्त्विक वेदस्वरूप	४०३
५-वेदसंख्यात	...	३७३	१६-विषयसन्दर्भसमन्वय	४०६
६-मन्त्रब्राह्मणात्मक तात्त्विक वेद	...	३७५	१७-शून्य, एवं पूर्ण-भाव	४०७
७-अदितिस्वरूपपरिचय	...	३७५	१८-'अप्' तत्त्व का पञ्चधा विकास	४०८
८-संहिता के विविध रूप	...	३७७	१९-'अप्' तत्त्व का चतुर्धा विकास	४१०
९-व्यासदेव की वेदसंहिता,	...		२०-नवसंख्यावितान	४१२
और पुराणसंहिता	...	३८३	२१-शून्यबिन्दुवितान	४१५
१०-अदितिसंहिता के चार पर्व	...	३८६	२२-वेदानुबन्धी वितान	४१६
११-अथर्वा का अभ्रभाव	...	३८७	२३-अग्निसोम-स्वभावानुबन्धी	
१२-मन्त्रब्राह्मणात्मक अपौरुषेय	...		ऋण-धन-भाव	४२३
तात्त्विक वेद	...	३८८	❀-प्रकरणोपसंहार	४२६

उपरतश्चायं पञ्चमस्तम्भः

५

❀

❀-परिशिष्टविभागः.....सर्वान्त में

❀

उपरता चेयं उपनिषद्विज्ञानभाष्यभूमिका-द्वितीयखण्डस्य

संक्षिप्ता-विषयसूची

❀

श्रीः

उपरता चेयमुपनिषद्विज्ञानभाष्यभूमिका—द्वितीयखण्डस्य
संक्षिप्ता—विषयसूची

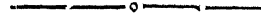

श्रीः

/ * ओं तत्सद् ब्रह्मणे नमः *

उपनिषद्विज्ञानभाष्यभूमिका

द्वितीयखण्ड

—*—

१-मांगलिकसंस्मरण—

नि षु सीद् गणपते ! गणेषु त्वामाहुर्विप्रतमं कवीनाम् ।
न ऋते त्वत् क्रियते किञ्चनारे महामर्कं मघवञ्चित्रमर्चं ॥ १ ॥
एक एवाग्निर्वहुधा समिद्ध एकः सूर्यो विश्वमनुप्रभृतः ।
एकबोषाः सर्दमिदं विभाति—“एकं वा इदं वि बभूव सञ्जम्” ॥ २ ॥
वाचं देवा उपजीवन्ति विश्वे वाचं गन्धर्वाः पशवो मनुष्याः ।
वाचीमा विश्वा भुवनान्यर्पिता सा नो हवं जुषतामिन्द्रपत्नी ॥ ३ ॥
वागक्षरं प्रथमजा ऋतस्य वेदानां माताऽमृतस्य नाभिः ।
सा नो जुषाणोपयज्ञमागादवन्ती देवी सुहवा मेऽस्तु ॥ ४ ॥
यो ब्रह्माणं विदधाति पूर्वं यो वै वेदांश्च प्रहिणोति तस्मै ।
तं ह देवमात्मबुद्धिप्रकाशं मुमुक्षुर्वै शरणमहं प्रपद्ये ॥ ५ ॥
अग्निर्जागार तमूचः कामयन्ते अग्निर्जागार तमु सामानि यन्ति ।
अग्निर्जागार तमयं सोम आह तवाहमस्मि सख्ये न्योकाः ॥ ६ ॥
सहस्रधा पञ्चदशान्युक्था यावद्द्यावापृथिवी तावदित्तत् ।
सहस्रधा महिमानः सहस्रं यावद् ब्रह्मविष्टितं तावती वाक् ॥ ७ ॥
ओष्ठा पिधाना नकुलो दन्तैः परिवृता पविः ।
सर्वास्यै वाच ईशाना चारु भामिह वादयेत् ॥

विषयोपक्रमः

२-भूमिकाप्रथमखण्ड का सिंहावलोकन—

“क्या उपनिषत् वेद है ?”, यह विषय प्रक्रान्त है। भूमिका के प्रथमखण्ड में इस प्रश्न से सम्बन्ध रखने वाले ‘दार्शनिक विचार’-‘वैज्ञानिक वेदान्तरुक्ति’, इन दो विषयों का विवेचन हुआ है। इन दोनों

विषयों में से वैज्ञानिक वेदनिरुक्ति से सम्बन्ध रखने वाली मूलवेद, आत्मवेद, सच्चिदानन्दवेद, वेद-विद्या-ब्रह्मवेद, उक्थ-ब्रह्म-सामवेद, पर्ववेद, भावनावेद, भाववेद, कालवेद, दिग्वेद, देशवेद, वर्णवेद, आदि १७ वेदनिरुक्तियों का प्रथमखण्ड में स्पष्टीकरण हो चुका है—। अब स्वतन्त्ररूप से वेद के मौलिक स्वरूप का विचार उपक्रान्त है। हमारा विश्वास है कि, प्रथमखण्ड में वेद की जो निरुक्तियाँ बतलाई गई हैं, एवं प्रस्तुत प्रकरण में वेद का जो तात्त्विक स्वरूप बतलाया जाने वाला है, उसके सम्यक् अवलोकन करने के अनन्तर वेशशास्त्र से सम्बन्ध रखने वाले चिरकालिक 'वेद पौरुषेय हैं, अथवा अपौरुषेय ?' इस प्रश्न का यथावत् समाधान हो जायगा। एवं इसी वेदस्वरूप के आधार पर दार्शनिक दृष्टि से सम्बन्ध रखने वाले उन मतवादों का भी पूरा पूरा समन्वय हो जायगा, जो कि विभिन्न मतवाद वेद के तात्त्विक स्वरूप-ज्ञान के अभाव से वेदशास्त्र की अपौरुषेयता, पौरुषेयता के सम्बन्ध में विविध भ्रान्तियों के कारण बने हुए हैं।

२-वेदव्याख्याता यास्काचार्य की आलोच्य निर्वचनशैली—

मौलिक 'वेदपदार्थ' का परिज्ञान हमें उपलब्ध होने वाले सायण, महीधर, हरिहरादि के वेदभाष्यों से हो सकता है, अथवा नहीं ? इस अप्रिय चर्चा से यथासम्भव हमें इसलिए बचना चाहिए कि, जिस श्रद्धातिरेक का प्रथमखण्ड में विश्लेषण किया जा चुका है, उस प्रचलित श्रद्धा का विघात करना हमें कदापि इष्ट नहीं है। कर्मकारण्ड के नाते सायण-महीधरादि वेदभाष्यकारों के प्रति अपनी श्रद्धाञ्जलियाँ समर्पित करते हुए, इन महापुरुषों के प्रति समस्त वेदभक्तों की ओर से कृतज्ञता प्रकट करते हुए, तथा इनके यश को अणुमात्र भी कम न करते हुए इस सम्बन्ध में केवल यही स्पष्टीकरण पर्याप्त होगा कि, स्वतःप्रमाणा वेदशास्त्र के सम्बन्ध में सायणादि व्याख्याताओं के द्वारा बुद्धिपूर्वक जो व्याख्याएँ हुई हैं, वे कर्मकारण्ड से सम्बन्ध रखने वाली इतिकर्तव्यताओं का जहाँ अक्षरशः अनुगमन कर रहीं हैं, वहाँ वेद के मौलिक स्वरूप की दृष्टि से, वेदशास्त्र में प्रतिपादित पारिभाषिक शब्दों के तात्त्विक अर्थसमन्वय की दृष्टि से उनकी वे व्याख्याएँ अधिकांश में व्यर्थ ही प्रमाणित हुई हैं।

यास्कान्चार्य से प्राचीन 'कौत्स' नामक वेदव्याख्याता के—“* अविस्पष्टार्थत्वात्, अनथकत्वात्, विप्रतिषिद्धार्थत्वाच्च विधिमन्त्रयोर्वेदार्थप्रत्ययाय शास्त्रारम्भो निरर्थकः” इस हेतुवाद की उपेक्षा करते हुए,—“न × ह्येष स्थाणोरपराधो यदेनमन्वो न पश्यति, पुरुषापराधः स भवति” इस न्याय

÷ देखिए, उपनिषद्विज्ञानभाष्यभूमिका प्रथमखण्ड, अन्तिमप्रकरण के १पृष्ठ से १०२ पृष्ठ पर्यन्त।

* 'वैदिक शब्दों के अर्थ स्पष्ट नहीं हैं—इसलिए वैदिक शब्दों के कोई निश्चित अर्थ नहीं किए जा सकते। इसलिए वैदिक शब्दों के अर्थ एक दूसरे शब्दार्थों से अप्रामाणिक बन रहे हैं। अतएव विधिमन्त्रात्मक वेद के अर्थावबोध के लिए वेदव्याख्या करना निरर्थक है।’

× “यदि एक अन्वा मनुष्य स्थाणु से टकरा जाता है, स्थाणु उसे नहीं दिखाई देता है, तो यह स्थाणु का अपराध नहीं है, अपितु यह स्वयं उस अन्वे मनुष्य का ही अपराध है। इसी प्रकार यदि किसी को वेद-शब्दार्थों में सन्देह है, तो यह सन्देह करने वाले का ही अपराध माना जायगा।

द्वितीयखण्ड

को लक्ष्य में रखते हुए सुप्रसिद्ध वेदव्याख्याता यास्काचार्य ने वेदार्थ के लिए प्रयास किया, जिसके फल-स्वरूप 'यात्कनिरुक्त' नामक ग्रन्थ आज विद्वत्समाज में सम्मानार्ह बन रहा है। यास्काचार्य के इस सम्मान को अणुमात्र भी कम न करते हुए हमें इनके सम्बन्ध में भी इस अप्रिय सत्य का आश्रय लेना ही पड़ रहा है कि, जहाँ सायणमहीशरादि भाष्यकारों के भाष्य कर्मकाण्ड (पद्धति) से सम्बन्ध रखने वाली सम्पूर्ण जिज्ञासाओं के पूर्ण परितोषक बन रहे हैं, वहाँ यास्काचार्य का निरुक्तग्रन्थ वैदिक पदार्थों की वैकल्पिक निरुक्ति करता हुआ सन्देहनिवृत्ति के स्थान में 'एकस्मिन् धर्मिणि विरुद्धानानाकोट्यवगाहिज्ञानं संशयः' के अनुसार सन्देहदृढ़ता का ही कारण बन रहा है। यास्काचार्य के वेदशब्दनिर्वचनों में हमारी सब से बड़ी विप्रतिपत्ति यही है कि, इन्होंने ब्राह्मणग्रन्थोक्त शब्दनिर्वचनों की एक प्रकार से उपेक्षा कर अपने स्वतन्त्र दृष्टिकोण से ही शब्दों का निर्वचन किया है ! कहना न होगा कि, ब्राह्मणग्रन्थों के निर्वचन जहाँ हमें एक सर्वथा निर्णत तात्त्विक अर्थ का बोध कराते हैं, वहाँ यास्काचार्य के निर्वचन अविस्पष्टार्थसूचक ही बनें हुए हैं। उदाहरण के लिए समतुलनदृष्टि से कुछ एक शब्दों का विचार करना अप्रासङ्गिक न होगा। इन्द्र, अग्नि, वरुण, वैश्वानर, बृहस्पति, अन्तरिक्ष, सम्बत्सर, इत्यादि शब्दों के जो निर्वचन यास्काचार्य ने किए हैं, उन्हें भी दृष्टि के सामने रखिए, एवं स्वयं वेद ने जो निर्वचन किए हैं, उन्हें भी लक्ष्य बनाइए, और फिर दोनों का समतुलन कीजिए। स्थिति का स्पष्टीकरण हो जायगा—

१-इन्द्रः—

“इन्द्रः—इरां दृणाति, इति वा” ।

—या० नि० १०।१।२।

“स योऽयं मध्ये प्राणः, एष एवेन्द्रः । तानेष प्राणान् मध्यत इन्द्रियेण-
ऐन्द्र । यदैन्द्र, तस्मादिन्द्रः । इन्द्रो ह वै तमिन्द्र इत्याचक्षते परोक्षम्” ।

—शत० ब्रा० ६।१।१।२।

२-अग्निः—

“अग्निः कस्मात् ?, अग्रणीर्भवति” ।

—या० नि० ७।१।४।४।

“स यदस्य सर्वस्याग्रमसृज्यत, तस्मादग्निः । अग्रिर्ह वै तमग्निरित्याचक्षते
परोक्षम्” ।

—शत० ब्रा० ६।१।१।१।१।

३-मृत्युः—

“मृत्युमारयतीति सतः”

—या० नि० ११।६।२।

“स समुद्रात्-अमुच्यत । स मुच्युरभवत् । ते वा एतं मुच्युं सन्तं मृत्युरित्या-
चक्षते परोक्षेण । परोक्षप्रिया इव हि देवा भवन्ति. प्रत्यक्षद्विषः” ।

—गोपथ ब्रा० पू० १।७।

४-वरुणः—

“वरुणो वृणोतीति सतः” ।

—या० नि० १०।५।२।

“आपः—यच्च दृत्वाऽतिष्ठंस्तद्वरणोऽभवत् । तं वा एतं वरणं सन्तं ‘वरुण’ इत्याचक्षते परोक्षेण । परोक्षप्रिया इव हि देवा भवन्ति, प्रत्यक्षद्विषः”

५-वैश्वानरः—

—गो० ब्रा० पू० १।७।

वैश्वानरः कस्मात् ? विश्वान्नरान्नयति” ।

—या० नि० ७।२२।५।

“स यः स वैश्वानरः—इमे म लोकाः । इयमेव पृथिवी विश्वं, अग्निर्नरः । अन्तरिक्षमेव विश्वं, वायुनरः । द्यौरिव विश्वं, आदित्यो नरः । (विश्वेभ्यो नरेभ्यः—अग्निवाय्वादित्येभ्यः—संघर्षादुत्पन्नस्तापलक्षणस्त्रै लोक्यव्यापको यौगिकाग्निरेव वैश्वानरः)” ।

—शत० ब्रा० ६।३।१।३।

६-बृहस्पतिः—

“बृहस्पतिर्बृहत्तः पाता वा, पालयिता वा” ।

—या० नि० १०।१२।६।

“वाग्वै बृहती, तस्या एष पतिः, तस्माद् बृहस्पतिः” ।

—शत० ब्रा० -१४।४।१।२२।

७-अन्तरिक्षम्—

“अन्तरिक्षं कस्मात् ? अन्तराक्षान्तं भवति, अन्तरेमे इति वा, शरीरेष्वन्तरक्षयमिति वा” ।

—या० नि० २।१०।४।

“सह हैमेमावग्रो लोकावासतुः । तयोर्वियतयोर्योऽन्तरेणाकाश-
आमीत्, तदन्तरिक्षमभवत् । ईक्षं हैतन्नाम ततः पुरा ।
अन्तरा वाऽइदमीक्षमभूत्, इति—तस्मादन्त रक्षम्” ।

—शत० ब्रा० ७।१।२।२३।

८-सम्बत्सरः—

“सम्बत्सरः—सम्बसन्तेऽस्मिन् भूतानि” ।

—या० नि० ४।२७।१।

“स ऐक्षत प्रजापतिः—‘सर्वं वाऽअत्सारिषं, स इमा देवता असृक्षीति’ ।
स सर्वत्सरोऽभवत् । सर्वत्सरो ह वैनामैतद्यत्—‘सम्बत्सर’ इति” ।

—शत० ब्रा० ११।१।६।१२।

इसके अतिरिक्त यास्काचार्य के अमंख्य विक-पभाव (वा-वा-भाव) भी हमें परे-पदे लक्ष्य-च्युत करते रहते हैं। उदाहरण के लिए यास्क के 'देवतावाद' को ही लीजिए। देवताओं के सम्बन्ध में यास्क ने प्रश्न उठाया है कि, देवता स्वरूपधारी हैं?, अथवा तत्त्वात्मक?। आगे जाकर इन प्रश्नों की मीमांसा करते हुए निरुद्धार्थप्रतिपादक वेदवचनो के आधार पर यह तत्त्वज्ञान की चेष्टा की गई है कि, देवता शरीरधारी भी हो सकते हैं, अथवा तत्त्वात्मक भी हो सकते हैं। इस प्रकार विविध पक्षों को उद्धृत करते हुए अन्त में यास्काचार्य वही संदिग्ध निर्णय करते दिखलाई देखते हैं, जैसा कि सन्देहात्मक निर्णय अस्मदादि साधारण मनुष्य पहिले से ही किए बैठे हैं। देखिए!

(१)—“* अपि वा उभयविधाः स्युः” ।

—या० नि० ७।१।७।

(२)—“अपि वा पुरुषविधानामेव सतां कर्मात्मान-
एते स्युः, यथा यज्ञो यजमानस्य” ।

—या० नि० ७।१।१।

हम अपने वेदप्रेमी पाठकों से पूछते हैं कि, देवतावाद-सम्बन्धिनी जिस जिज्ञासा का लेकर वे यास्काचार्य की शरण में पहुँचते हैं, क्या वहाँ उन की जिज्ञासा का पूरा पूरा समाधान हो जाता है?। क्या वे यास्क के 'अपि वा उभयविधाः स्युः' इस सन्देहात्मक उत्तर से सन्तुष्ट हो जाते हैं?। इसके अतिरिक्त यास्कनिरुक्त का ज्ञान हम आदि से अन्त तक अध्ययन करते हैं, तो हमें ऐसा प्रतीत होता है कि, मानो यास्काचार्य की दृष्टि में वैदिक अन्ततत्त्ववाद मेघ, जल, सूर्यकिरण, इन में भी विशेषतः मेघ पर ही विश्रान्त है। यास्कनिरुक्त की इस संदिग्ध व्याख्याप्रणाली से थोड़ी देर के लिए तो हमें यह भी भ्रम हो जाता है कि, बहुत सम्भव है, यास्क के नाम मे किसी अर्वाचीन पण्डित ने ही गत शताब्दियों में इस ग्रन्थ का निर्माण कर डाला हो! कारण इस भ्रम का यही है कि, शाकपूणि, काशकृत्स्न, क्रौष्टुकि, कात्थक्य, और्यानाभ, चर्मशिरा, आदि जिन निरुक्तकारों के निर्वचन उदाहरणरूप से यत्रतत्र उपलब्ध होते हैं, उन निर्वचनों के समतुलन में प्रचलित यास्कनिरुक्त सर्वथा प्रादिवादग्रहग्रस्त-सा प्रतीत हो रहा है। अस्तु इस अप्रिय सत्य के साथ ही कृतज्ञता के नाते हमें यह भी मान ही लेना पड़ता है कि, जब लोगों की वेदार्थ की ओर प्रवृत्ति नहीं है, वेदार्थ में स्वप्रतिभा से श्रम करने वाले विद्वानों का अभाव-सा है, तो हमारी इस प्रारम्भिक दशा में यास्कनिरुक्त की निर्वचनशैली से भी लाभ उठाया ही जा सकता है। परन्तु इसके साथ ही वेदप्रेमियों से यह निवेदन किए बिना भी नहीं रहा जा सकता कि, यास्कनिर्वचन, एव ब्राह्मणनिर्वचन में जहाँ कुछ भी विरोध प्रतीत होता हो, कुछ भी सन्देह रहे, वहाँ ब्राह्मणनिर्वचन को ही प्रधानता देनी चाहिए। एक एक शब्द के अनेक वैकल्पिक अर्थों का अनु-गमन करने वाले ये यास्क्रीय निर्वचन कभी निश्चितार्थप्रतिपादक वैदिकमन्त्रों का तत्त्वविश्लेषण नहीं कर सकते। 'यह भी हो सकता है, वह भी हो सकता है' यह तो एक प्रकार का संशयवादमूलक वैसा स्याद्वाद है, जिससे

* देवतावाद से सम्बन्ध रखने वाला विशद वैज्ञानिक विवेचन 'शतपथहिन्दीविज्ञान' भाष्यान्तर्गत 'अष्टविधदेवतानिरूपण' नामक प्रकरण में देखना चाहिए।

सन्देहनिवृत्ति के स्थान में उत्तरोत्तर सन्देहवृद्धि ही होती है। हमें तो वैसे विद्वान् का आश्रय अपेक्षित है, जो वा-वा के प्रपञ्च में न डालकर हमें एक निर्णीत, निश्चित 'इदमित्थमेव, नान्यथा' लक्षण अर्थ का बोध करावे। स्वयं श्रुति भी ऐसे विद्वान् के आश्रय का ही समर्थन कर रही है, जैसाकि निम्नलिखित वचन से स्पष्ट है—

१—सम्पूर्वन् विदुषा नय यो अज्ञसानुशासति ।

य एवेदमिति ब्रवत् ॥

२—ससु पूष्णा गमेमहि यो गृह्णा अभिशासति ।

इम एवेति च ब्रवत् ॥

३—पूष्णश्चक्रं न रिष्यति न कोशोऽवपद्यते ।

नो अस्य व्यथते पविः ॥

--ऋक्सं० ६।५।१-२-३ मन्त्र ।

४—वेदभाष्यकार श्रीसायण-महीधराचार्य की आलोच्य भाष्यशैली—

यही अवस्था सायण-महीधरादि आचार्यों की समझिए। इन आचार्यों ने कर्मपरक जो वेदभाष्य लिखे हैं, उनके लिए आर्षप्रजा सदा इन की कृतज्ञ रहेगी। परन्तु वैदिक तत्त्वों के सम्बन्ध में इनकी ओर से जो स्पष्टीकरण हुआ है, वह परस्पर तो विरोध का सूचक ही है। इस के अतिरिक्त यास्काचार्यसिद्धान्तों का भी पूर्ण विरोध हुआ है। दोनों ही आचार्यों सम्मान्य हैं। ऐसी दशा में किनका कथन प्रामाणिक, एवं किन का अप्रामाणिक माना जाय?, यह भी एक जटिल समस्या है। सायणमहीधराचार्यों के सम्बन्ध में दो विप्रतिपत्तियों को प्रधान स्थान दिया जा सकता है। पहिली विप्रतिपत्ति है—'मुक्तकरूप से मन्त्रव्याख्या'। जब आप ऋक्संहिता पर दृष्टि डालेंगे, तो आपको विदित होगा कि, किसी भी सूक्त में क्रमबद्ध किसी विद्या का निरूपण नहीं हुआ है। उदाहरण के लिए 'वृष्टिविद्या' को ही लीजिए। इस के कुछ मन्त्र प्रथम मण्डल के कतिपय सूक्तों में मिलेंगे, कुछ मन्त्र दशममण्डल के विभिन्न सूक्तों में। इसी प्रकार यज्ञविद्या, खगोलविद्या, कालचक्रविद्या, नक्षत्रविद्या, प्रवर्ग्यविद्या, प्रणवविद्या, आत्मगतिविद्या, प्रजातन्तुवितानविद्या, इन्द्रविद्या, वरुणविद्या, ओषधिविद्या, वनस्पतिविद्या, सोमविद्या, वाग्विद्या, प्राणविद्या, मनोविद्या, ब्रह्मविद्या, संदसद्विद्या, इत्यादि यच्चयावत् विद्याओं का मुक्तक सूक्तों के मुक्तक मन्त्रों के द्वारा मुक्तकरूप से ही यत्रतत्र निरूपण हुआ है। इस मुक्तकभाव का कारण यही है कि, भिन्न भिन्न सूक्तों के भिन्न भिन्न ऋषि द्रष्टा हैं। जिस ऋषि ने जिस विद्या के सम्बन्ध में जिस विषय का जिस मन्त्र में स्पष्टीकरण कर दिया है, अन्य ऋषि ने उस विषय को छोड़ते हुए शेषांश पर ही प्रकाश डाला है। यही कारण है कि ऋग्वेद में जिन असंख्यात गुप्त विद्याओं का निरूपण हुआ है, उन्हें आप क्रमबद्ध प्राप्त नहीं कर सकते। प्रत्येक विद्या के यथावत् समन्वय के लिए आपको समस्त ऋग्वेद का मन्थन करना पड़ेगा, यत्रतत्र से अंशात्मक विद्याविषयों का संग्रह करना पड़ेगा, तब कहीं आप अभीप्सित विद्याविषय को सर्वाङ्गीण बना सकेंगे।

सायणमहीधर ने स्वभाष्यों में इस प्रकरणमय्यादि की उपेक्षा क्यों की?, यह प्रश्न तो अतिप्रश्न है। हाँ, उपेक्षा अवश्य हुई है, यह सिद्धान्त मान्य है। इन्होंने मुक्तकरूप से ही वेदमन्त्रों की व्याख्या की, जो कि

पूर्वापर प्रकरणसमन्वय से वञ्चित रहतीं हुईं वेदार्थसम्बन्ध में अनुयोगिनीं हीं सिद्ध हुईं । हमारा तो इन मन्त्रसंहिताओं के सम्बन्ध में आज भी ऐसा विश्वास है कि, ब्राह्मण, आरण्यक, तथा उपनिषदों के अतिरिक्त मन्त्रसंहिताओं के स्वतन्त्र भाष्य से कभी मन्त्रों के तात्त्विक अर्थ अलग हो ही नहीं सकते । संहिता में पठित असंख्य ऐसे पारिभाषिक शब्द हैं, जिनका अर्थ व्याकरण के बल पर नहीं लगाया जा सकता । ऐसी असंख्य परिभाषाएँ हैं, जिनका विश्लेषण केवल मन्त्रों के अक्षरों के आधार पर नहीं किया जा सकता । इनके सम्यक् बोध के लिए ब्राह्मणनिरुक्तियों के आधार पर स्वतन्त्र ग्रन्थाध्ययन हीं अपेक्षित है । बिना परिभाषाज्ञान के एक वेदभाष्य तो क्या, सहस्र वेदभाष्य भी मन्त्रार्थपरिज्ञान में यथावत् सहायक नहीं बन सकते । सायणाचार्य के सम्बन्ध में दूसरी विप्रतिपत्ति है—“व्याकरणबलप्रयोग” । मन्त्रों में असंख्य शब्द ऐसे पठित हैं, जो अपना अर्थ जहाँ आप प्रकट रहे हैं, वहाँ व्याकरणबलप्रयोगद्वारा धातु-प्रत्यय की अर्गला लगा देने से वे अपना अर्थ खो बैठते हैं । इन सब विषम समस्याओं को देखते हुए एक वेदार्थपरिशीलनप्रेमी के सामने अवश्य ही यह प्रश्न उपस्थित हो सकता है कि, वह अपनी वेदार्थविषयिणी जिज्ञासा शान्त करने के लिए ऐसे कौन-से उपाय का आश्रय ले, जिससे उसका अन्तर्जगत् वस्तुगत्या वेद के वास्तविक तात्पर्य की ओर अनुगत बन सके ? ।

५-वेदार्थपरिशीलनसाफल्योपाय—

उक्त प्रश्न का सिवाय इसके और क्या उत्तर हो सकता है कि, परम्परागत वेदव्याख्याओं को ही अपने स्वाध्यायकर्म की मूलप्रतिष्ठा बनाना चाहिए । जो अर्थ परम्परानुगति से सम्बन्ध नहीं रखता, वह वेदार्थपरिशीलनकर्म में कभी उपोद्बलक सिद्ध नहीं हो सकता । अब इस उत्तर के सम्बन्ध में यह प्रतिप्रश्न शेष रह जाता है कि, वे परम्परागत वेदव्याख्याएँ कौन सी हैं, जिनका अनुगमन तत्त्वज्ञान का सहायक बनता है ? । इस प्रतिप्रश्न का एकमात्र उत्तर है—“आर्षपरम्परा”—“ऋषिसम्प्रदाय” । समस्त-ब्राह्मणग्रन्थ, समस्त आरण्यकग्रन्थ, समस्त उपनिषद्ग्रन्थ इसी आर्षपरम्परा की प्रतिमा माने जायँगे । मन्त्रात्मिका संहिता के पारिभाषिक शब्दों की जैसी व्याख्याएँ इस ब्राह्मणात्मक वेदभाग में हुई हैं, वैसी अन्य अनार्ष (मानुष) व्याख्याओं में सर्वथा अनुपलब्ध हैं । * सन्तमत से सम्बन्ध रखने वाली जिस साम्प्रदायिक दृष्टि ने हमारी बुद्धि को आर्षदृष्टि से पृथक् कर दिया है, ऐसी अनार्षदृष्टि से अनार्षव्याख्याओं को एकमात्र अवलम्ब बनाते हुए कभी वेद के तत्त्वार्थपरिशीलन में हम सफल नहीं बन सकते ।

वैदिकसाहित्य आर्षदृष्टि से पूत, आर्षधर्म के अन्यतम प्रतिष्ठापक महामहर्षियों के द्वारा दृष्ट ईश्वरीय सहज ज्ञाननिधि है । सम्भव है, हमारी बुद्धि प्रयास करने पर इसके तट पर पहुँच सके । परन्तु इतना निश्चित है कि, जब तक हमारी बुद्धि कृत्रिमज्ञानप्रधाना बनती हुई बुद्धिगम्य वेदव्याख्याओं का अनुगमन करती रहेगी, तब तक हम कभी उस सहजज्ञानसागर के अन्तस्तल में निमज्जन नहीं कर सकेंगे । इस उद्देश्य की सिद्धि के लिए, स्वतःप्रमाण वेद के मन्त्रभाग का यथावत् परिज्ञान प्राप्त करने के लिए तो

* गीताविज्ञानभाष्यभूमिका तृतीयखण्डान्तर्गत ‘वैदिककर्मयोग’ नामक प्रकरण के ‘आर्षधर्म, एवं सन्तमत’ नामक अवान्तर प्रकरण में इस विषय का विशद विवेचन देखना चाहिए ।

इमें सम्प्रदायवादशून्य, आर्षदृष्टि के विकास का प्रयत्न करते हुए स्वतःप्रमाणभूत वेद के ब्राह्मणभाग का ही अनुगमन करना पड़ेगा। “स्वयम्प्रकाशाः स्वतःसिद्धाश्च भवन्ति वेदार्थाः” इस सूक्ति को एक तथ्यपूर्ण सूक्त मानते हुए स्वयं वेदशास्त्रपरम्परा को ही वेदार्थ में प्रमाण मानना पड़ेगा। जिन तार्विक िषयों का स्पष्टीकरण परम्परासिद्ध स्वयं ब्राह्मणग्रन्थ कर रहे हैं, जो तार्विक अर्थ स्वयं मन्त्रों से बिना किसी खँचातानी के स्वतः अभिव्यक्त हो रहे हैं, उनकी उपेक्षा कर वेदार्थबोध के लिए परतःप्रमाणभूत अन्य व्याख्याग्रन्थों का आश्रय लेना, आषपरम्परा का परित्याग कर अनार्षपरम्परा का अनुगमन करना किसी भी आर्षधर्मानुयायी को शोभा नहीं देता। इसी आर्षदृष्टि को, आर्षदृष्टेद्वारा दृष्ट परम्परा को प्रमाण मानते हुए ही वेद का स्वरूपविचार प्रकान्त है। मौलिक वेद के जिस तार्विक स्वरूप का इस प्रकरण में सक्षेप से स्पष्टीकरण होने वाला है, प्रचलित परम्परा क अनुयायी विद्वानों के लिए वह सर्वथा नवीन बात होगा। उपलब्ध सायण-महीधर-यास्कादि व्याख्याग्रन्थों की परम्परा से वे इसका समर्थन प्राप्त नहीं कर सकेंगे। इस वेदस्वरूप का समर्थन उन्हें स्वयं वेदशास्त्र में ही उपलब्ध होगा, जो कि समर्थन परतःप्रमाणभूत इतर शास्त्रों की अपेक्षा सर्वात्मना प्रामाणिक माना जायगा। यहाँ प्रकृत प्रकरण का उपक्रम है, एवं इसी के अव्यवहितोत्तरकाल में पाठकों का ध्यान वेद के तार्विक स्वरूप की ओर आकर्षित किया जा रहा है।

इति—विषयापक्रमः

—:ॐ:—

६-मौलिक वेद का इनिवृत्त—

महामायावच्छिन्न, सर्वेश्वर, सगुण, सर्वधर्मीपपन्न प्रजापति जिस तत्त्व के सहयोग से विश्वनिर्माण में समर्थ हुए हैं, उसी तत्त्व का नाम ‘मौलिकवेद’ है। जिस तत्त्व के सहयोग से प्रजापति यज्ञवितान में समर्थ होते हैं, वही तत्त्व ‘मौलिकवेद’ है। जिस तत्त्व के आधार पर प्रजापति प्रजातन्तुवितानद्वारा अपने ‘प्रजापति’ नाम को सार्थक करते हैं, वही तत्त्व ‘मौलिकवेद’ है। जिस तत्त्व के आधार पर सर्वज्ञ प्रजापति वैलोक्य में अपना ज्ञानकला का प्रसार करते हैं, वही तत्त्व ‘मौलिकवेद’ है। जिस तत्त्ववाश्रय से सर्वशक्ते-मान् प्रजापति रोदसी ब्रह्मासृष्ट में अपनी क्रिया का विस्तार करते हैं, वही तत्त्व ‘मौलिकवेद’ है। जिस तत्त्वानुगति से सर्ववैत् (मर्वार्थधन) प्रजापति अर्थप्रपञ्च के अर्थयज्ञ बने हुए हैं, वही तत्त्व ‘मौलिकवेद’ है। जिस प्रतिष्ठातत्त्व के आधार पर प्रजापति ऋत, अतएव प्रतिष्ठाशून्य आपोमय समुद्र के गर्भ में पविष्ट होकर प्रतिष्ठित होते हैं, वही प्रतिष्ठातत्त्व ‘मौलिकवेद’ है। जो प्रतिष्ठातत्त्व सप्तपुरुषपुरुषात्मक चित्त प्रजापति को प्रतिष्ठा प्रदान करता है, वही प्रतिष्ठातत्त्व ‘मौलिकवेद’ है। जिस प्रतिष्ठातत्त्व के आधार पर गुणभूत, अणुभूत, रेणुभूत, महाभूत, सत्त्वभूत, इन पाँच भूतवर्गों का विकास होता है, वही प्रतिष्ठातत्त्व ‘मौलिकवेद’ है।

जिस प्रतिष्ठातत्त्व को आधार बनाकर प्रजापति ‘विद्यते’ लक्षण अस्तिभाव से युक्त हो रहे हैं, सत्तात्मक, सत्तास्वरूपसमर्पक वही प्रतिष्ठाभाव ‘मौलिकवेद’ है। जिसे प्रतिष्ठा बनाकर प्रजापति ‘वेत्ति’ लक्षण विद्भाव से युक्त हो रहे हैं, चिदात्मक, चित्स्वरूपसमर्पक वही प्रतिष्ठाभाव ‘मौलिकवेद’ है। जिसके सहयोग से प्रजापति ‘विन्दति’ लक्षण रसभाव (आनन्द) से युक्त हो रहे हैं, रसात्मक, रसस्वरूपसमर्पक वही प्रतिष्ठाभाव ‘मौलिकवेद’

हैं। जिस मौलिक तत्त्व से सर्वव्यापक कालचक्र के भूत-वर्तमान-भविष्यत्, ये तीन सोपाधिक खण्ड हो जाते हैं, वही मौलिक तत्त्व 'मौलिकवेद' है। जिस मौलिक तत्त्व के आधार पर ब्रह्म, क्षेत्र, विट्, शूद्र-भावापन्न दिव्य-वीर-पशु-मृत्-भावमय अग्नि, इन्द्र, विश्वेदेव, पूषा, नामक चार वर्णदेवताओं का विकास हुआ है, वही मौलिक तत्त्व 'मौलिकवेद' है। जिस मौलिक तत्त्वधरातल पर अग्निमय पृथिवीलोक, वायुमय अन्तरिक्ष-लोक, आदित्यमय द्युलोक, तथा आपोमय चतुर्थलोक का वितान हुआ है, वही मौलिक तत्त्व 'मौलिकवेद' है।

जिस मौलिक तत्त्व के सहयोग से विशकलित क्षरपरमाणु सवरूप में परिणत होते हुए 'मूर्ति (पिण्ड) भाव में आ जाते हैं, वही मौलिक तत्त्व 'मौलिकवेद' है। जिस मौलिक तत्त्व के अनुग्रह से मूर्तिभावापन्न (पिण्डात्मक) पदार्थों में आदान, विसर्गात्मक गतिभाव का सञ्चार हुआ करता है, वही मौलिक तत्त्व 'मौलिकवेद' है। जो मौलिक उक्ततत्त्व अपने तूलरूप अर्क (रश्मि) भावों के वितान से मूर्तिभावापन्न पदार्थों की आभ्यन्तर प्राणमूर्ति को केन्द्र बनाते हुए बड़ी दूरतक वियन्मण्डल में अपना एक स्वतन्त्र तेजोमण्डल बनाने में समर्थ होता है, वही मौलिक तत्त्व 'मौलिकवेद' है। जिस मौलिक तत्त्व के आश्रय से एकांशु सूर्य सहस्रांशु बनता हुआ अनन्तांशु बन रहा है, वही मौलिक तत्त्व 'मौलिकवेद' है। जो मौलिक तत्त्व अपने सल्लक्षण असद्रूप से 'ऋषि' नाम से प्रसिद्ध होता हुआ सप्तपुरुषपुरुषात्मक प्रजापति का जन्मदाता बन रहा है, वही मौलिक तत्त्व 'मौलिकवेद' है। जो मौलिक तत्त्व केन्द्र-विष्कम्भ-परिणामभावों में परिणत होता हुआ पिण्डों का स्वरूपसंरक्षक बन रहा है, वही मौलिक तत्त्व 'मौलिकवेद' है।

जो मौलिक तत्त्व प्रस्ताव, उद्गीथ, निघन-भावों में परिणत होता हुआ वस्तुमात्र के उपक्रम, मध्य, उपसंहार-भावों का प्रवर्तक बन रहा है, वही मौलिक तत्त्व 'मौलिकवेद' है। जो मौलिक तत्त्व उक्त, ब्रह्म, सामरूप से पदार्थमात्र का प्रभव, प्रतिष्ठा, परायण बनता हुआ आत्मा बन रहा है, वही मौलिक तत्त्व 'मौलिकवेद' है। जो मौलिक तत्त्व हृद्यपृष्ठ, बाह्यपृष्ठ, पारावतपृष्ठरूपों में परिणत होता हुआ पदार्थमात्र की साहसी के वितान का कारण बन रहा है, वही मौलिक तत्त्व 'मौलिकवेद' है। जो मौलिक तत्त्व पार्थिव श्यैत, नौधसभावों का अतिमान करता हुआ द्यावापृथिवी के परिणय का कारण बन रहा है, वही मौलिक तत्त्व 'मौलिकवेद' है। जो मौलिक तत्त्व अपने वितानभाव से बृहत्, वैराज, रैवत-सामो में परिणत होता हुआ सूर्यपिण्ड को प्राणात्मना लालोक पर्यन्त व्याप्त किए हुए है, वही मौलिक तत्त्व 'मौलिकवेद' है। जो मौलिक तत्त्व अपने वितानभाव से रथ-न्तर, वैरूप, शाकवर-सामो में परिणत होता हुआ भूपिण्ड को प्राणात्मना सूर्यपिण्ड से भी ऊपर तक व्याप्त किए हुए है, वही मौलिक तत्त्व 'मौलिकवेद' है।

जो मौलिक तत्त्व 'स्वयम्भू' नाम से प्रसिद्ध 'आभूप्रजापति' का निःश्वास बनता हुआ 'ब्रह्मनिःश्वसित' नाम से प्रसिद्ध हो रहा है, वही मौलिक तत्त्व 'मौलिकवेद' है। जो मौलिक तत्त्व माथी पुरुषस्वरूप के भी विकास का कारण बनता हुआ स्वयं 'अपौरुषेय' बन रहा है, वही मौलिक तत्त्व 'मौलिकवेद' है। जो मौलिक तत्त्व भृग्वङ्गिरूप से षड्ब्रह्म बनता हुआ पारमेष्ठ्यमण्डल की प्रतिष्ठा बन 'सुब्रह्म' नाम से प्रसिद्ध हो रहा है, वही मौलिक तत्त्व 'मौलिकवेद' है। जो मौलिक तत्त्व गायत्रतेज में परिणत होता हुआ सौरगायत्रमण्डल का अतिष्ठावा बनकर 'गायत्रीमात्रिक' नाम से प्रसिद्ध हो रहा है, वही मौलिक तत्त्व 'मौलिकवेद' है। जो मौलिक तत्त्व सम्बत्सर, अयन, मास, पक्ष, अहोरात्र, मुहूर्त, घटिका, पल, श्वास, आदि

कालखण्डों में विभक्त होकर चान्द्रसम्बत्सर का स्वरूपसमर्पक बनता हुआ 'चान्द्रवेद' नाम से प्रसिद्ध हो रहा है, वही मौलिक तत्त्व 'मौलिकवेद' है। जो मौलिक तत्त्व वसन्तादि षड्ऋतुमष्टिरूप पार्थिवसम्बत्सरयज्ञ का स्वरूपसमर्पक बनता हुआ 'यज्ञमात्रिक' नाम से प्रसिद्ध हो रहा है, वही मौलिक तत्त्व 'मौलिकवेद' है।

जिस मौलिक तत्त्व ने अपने सहस्र (अनन्त) भाव से प्रत्येक वस्तु में सहस्र 'उक्थ' उत्पन्न कर, प्रत्येक वस्तु में सहस्र 'त्रिन' उत्पन्न कर, प्रत्येक वस्तु में सहस्र 'अग्नि' धारा उत्पन्न कर ऋकममुद्रलक्षण 'महोक्थ', सामसमुद्रलक्षण 'महात्रत', एवं यजुःसमुद्रलक्षण 'पुरुष' नाम से प्रसिद्ध हो रहा है, वही मौलिक तत्त्व 'मौलिकवेद' है। जो मौलिक तत्त्व शस्त्र, स्तोत्र, ग्रहभावों के द्वारा शंसन, उद्गान, याज्ञ्या-कर्मों का सञ्चालक बना हुआ है, वही मौलिक तत्त्व 'मौलिकवेद' है। जिस मौलिक तत्त्व ने अपने शस्त्रभाव से प्राणानि को हौत्रकर्म का, ग्रहभाव में प्राणवायु को आध्वर्यकर्म का, एवं स्तोत्रभाव से प्राणदित्य को औद्गात्र-कर्म का अर्पण बना रखा है, वही मौलिक तत्त्व 'मौलिकवेद' है। जिस मौलिक तत्त्व ने प्रातःसवन के द्वारा गायत्री का, माध्यन्दिनमवन के द्वारा त्रिष्टुप् का एवं सायंसवन के द्वारा जगती का नियन्त्रण कर, इन नियन्त्रित छन्दों के द्वारा त्रयस्त्रिंशत् यज्ञिय प्राणदेवताओं का नियन्त्रण कर रखा है, वही मौलिक तत्त्व 'मौलिकवेद' है।

जिस मौलिक तत्त्व ने अपने अपान-व्यान-समान-रूप में परिणत होते हुए अपानद्वारा अस्तिगुहा का, व्यानद्वारा उदरगुहा का, समानद्वारा उरोगुहा का नियन्त्रण कर हमारी अध्यात्मसंस्थाओं को सञ्चालित बना रखा है, वही मौलिक तत्त्व 'मौलिकवेद' है। जिस मौलिक तत्त्व ने अपने वाङ्मय शरीर को परा, पश्यन्ती, मध्यमा, वैखरी-रूप में परिणत करते हुए वाङ्मय प्रपञ्च पर अपना अनन्य शासन प्रतिष्ठित कर रखा है, वही मौलिक तत्त्व 'मौलिकवेद' है। जिस मौलिक तत्त्व ने अपने शुक्ल, कृष्ण, एवं बभ्रूणीव हरीणि रूपों से कृष्णमृग को यज्ञस्वरूप प्रदान कर रखा है, वही मौलिक तत्त्व 'मौलिकवेद' है। जिस मौलिक तत्त्व के आघार पर त्रैलोक्यव्यापक प्रजापति यज्ञसाधनभूता वेदि-स्वरूपसम्पत्ति सम्पादन करने में समर्थ होते हैं, वही मौलिक तत्त्व 'मौलिकवेद' है। जो मौलिक तत्त्व अपने ऋण-धन भावों से ११३१ धाराओं में विभक्त हो रहा है, वही मौलिक तत्त्व 'मौलिकवेद' है।

अनन्त ब्रह्माण्डों की अनन्त मायाओं के सहयोग से अनन्त बने हुए जिस मौलिक तत्त्व ने देवेन्द्र के वरप्रदान से अनुग्रहीत भरद्वाज महर्षि को अपने आंशिक स्वरूप से क्रतार्थ किया, वही मौलिक तत्त्व 'मौलिकवेद' है। जिस मौलिक तत्त्व का श्वरीय प्रेरणा से ब्रह्मादि-ऋषिपर्यन्त आप्त महापुरुषों के अन्तःकरणों में प्रादुर्भाव हुआ, वही मौलिक तत्त्व 'मौलिकवेद' है। अन्तःकरणों में प्रस्फुटित जो मौलिक तत्त्व (विद्यातत्त्व) अनादि-निघना सत्या वाक् के द्वारा शब्दरूप में आर्षप्रजा के सर्वाभ्युदय के लिए प्रवृत्त हुआ, वही मौलिक तत्त्व 'मौलिकवेद' है। जो शब्दशास्त्र जिस मौलिक तत्त्व (विद्यातत्त्व) के प्रतिपादन से 'वेदशास्त्र' नाम से प्रसिद्ध हुआ, वही मौलिक तत्त्व 'मौलिकवेद' है। जिस मौलिक तत्त्वप्रतिपादन से अनित्यशब्दात्मक भी वेदशास्त्र स्वतः-प्रमाणशास्त्र माना गया, वही मौलिक तत्त्व 'मौलिकवेद' है। महर्षि कश्यप-वसिष्ठ-भृगु-अङ्गिरा-बृहस्पति-आदि भौम महर्षियों ने अपने तपःरूत जीवन का जिस मौलिक तत्त्व की आराधना-प्रचार, प्रसार में उपयोग करते हुए अपने आपको धन्य बनाया, वही मौलिक तत्त्व 'मौलिकवेद' है। जिस मौलिक तत्त्व के रासायनिक सम्मिश्रण से भारतवर्ष के प्राचीन वैज्ञानिकों ने सूर्यसदन, हर्षश्रव, स्कम्भ, यज्ञ

(वैधयज), गो, नौका, चमस, विमान, ग्रह, ज्योति, विद्युत्, आदि आविष्कारों से संसार को चमत्कृत किया, वही मौलिक तत्त्व 'मौलिकवेद' है। जहाँ के भूसुरो ने जिस मौलिकविद्या के बल से सैनापत्य, राजदण्ड, लोकनीति, समाजनीति, नागरिकनीति, राष्ट्रनीति, अर्थनीति, कामनीति, मोक्षनीति, शिल्प, कला, वाणिज्य, आदि में परापरदर्शिता प्राप्त करते हुए अपने आपको 'जगद्गुरु' की उपाधि से विभूषित किया, वही मालिक विद्या 'मौलिकवेद' है।

और सर्वान्त में—घातक सम्प्रदायवाद से स्वस्वरूप से आवृत्त होने वाले जिस मौलिक तत्त्व की विस्मृति से आर्षप्रजा ने अपना सर्वस्व वैभव नियति के जिस विपुलादर में आहुत कर दिया, वही विस्मृत मौलिक तत्त्व 'मौलिकवेद' है। जिस विस्मृत मौलिक तत्त्व ने शब्दराशिरूप जिस वेदशास्त्र को केवल पारायण की वस्तु बना डाला, वही विस्मृत मौलिक तत्त्व 'मौलिकवेद' है। जिस विस्मृत मौलिक तत्त्व की स्मृति के बिना आर्षप्रजा का समुद्धार असम्भव है, वही विस्मृत मौलिक तत्त्व 'मौलिकवेद' है। जिस विस्मृत मौलिक तत्त्व की स्मृति के लिए सम्प्रदायवादशून्य विशुद्ध आर्षदृष्टि का अनुगमन अपेक्षित है, वही विस्मृत मौलिक तत्त्व 'मौलिकवेद' है, जिसके कि कुछ एक स्मृतिचिन्हों का प्रकृत प्रकरण में संक्षेप से दिग्दर्शन कराया जा रहा है। यही हमारे इस विस्मृत, तात्त्विक, मौलिकवेद का अर्थ से इति पर्यन्त का सन्धिपुत्र इतिवृत्त है। इसी इतिवृत्त को सामने रखते हुए हमें मौलिकवेदस्वरूप की मोमासा में प्रवृत्त होना है।

७—वेदार्थ की समस्यापूर्णा जटिलता —

वेदशास्त्र में प्रतिपादित अनन्त विषयो में यदि कोई सब से जटिल विषय है, तो वह एकमात्र यही 'वेदपदार्थ' है। वेद के (वेदशास्त्र के) वेद की (वेदपदार्थ को) जिसने जान लिया, वही सर्ववित् बन गया। और जिसने वेद के वेद को नहीं जाना, 'न स वेद, न स वेद'। प्रस्तुत प्रकरण में इस वेदपदार्थ के सम्बन्ध में हम जो कुछ कहेंगे, वेदप्रेमी पाठकों उसे अटपटा-सा समझेंगे, एक काल्पनिक वस्तु मान लेने का भ्रम कर बैठेंगे। क्योंकि जिस शैली से, जिस दृष्टिकोण से वेदों को जो तात्त्विक स्वरूप हम बतलाने चले हैं, उसकी उपलब्धि वर्तमान युग में उपलब्ध होने वाले वेदभाष्य, वेदव्याख्याओं में सर्वथा अनुपलब्ध है। और इसी भ्रान्ति के निराकरण के लिए प्रकरणसम्भ से पहले ही 'विषयोपक्रम' में हमें इस स्थिति का, इस जटिलता का स्पष्टीकरण करना पड़ा है। आरतां तावत् 'निन्दन्तु नीतिनिपुणा यदि वा स्तुवन्तु' को अपना आराध्य मन्त्र बनाते हुए सर्वथा नवीनदृष्टि से, नहीं नहीं, प्राचीनतमदृष्टि से वेद का मौलिक स्वरूप पाठकों के सम्मुख रक्खा जा रहा है।

सौ, दो सौ वर्षों से प्रचलित रूढ़िवादों को ही 'परम्परा' नाम से व्यवहृत करने वाले, इत्थंभूत परम्परा-नुगामी अनर्थात्मक अर्थों से हा सन्तुष्ट होने वाले, वैदिक साहित्य के तात्त्विक परिशीलन से सर्वथा अति-क्रान्त जो महानुभाव 'परम्परासिद्ध अर्थ ही मान्य है' इस वाक्य का उद्घोष किया करते हैं, उनका समाधान आंशिकरूप से तो पूर्व प्रकरण में किया ही जा चुका है। इसके अतिरिक्त स्वयं श्रुतिप्रमाण के आधार पर आर्षपरम्परासिद्ध जिस वेदार्थ का स्वरूप आगे बतलाया जाने वाला है, यदि शुष्क तटस्थ समालोचना को छोड़ते हुए दोषदृष्टि से भी इस वेदस्वरूप पर वे दृष्टि डालने का समय निकाल सकेंगे, तो हमें आशा ही नहीं, अपितु दृढ़ विश्वास है कि, चिरकाल से विलुप्तप्राय वेदपरम्परा के तात्त्विक स्वरूप

की ओर उनका ध्यान आकर्षित हो नकेगा। इस सामयिक उद्गार की आवश्यकता यह हुई कि, वेदप्रचार-सम्बन्धिनी अतीत यात्राओं में कई बार यह सुनने का अवसर मिला कि, “उपलब्ध वेदभाष्यों में जब ऐसा अर्थ उपलब्ध नहीं होता, तो इसे कैसे परम्परामुक्त कहा जाय”। यही नहीं, एक बार भारतवर्ष के एक सम्मान्य, सम्पन्न, गृहस्थ के यहाँ होने वाली वेदव्याख्या के सम्बन्ध में—‘वेद अनन्त हैं’ इस वाक्य को लेकर वहाँ उपस्थित, गृहस्थ के सम्पर्क में आए हुए एक वेदभक्त महाशय ने परोक्ष में बड़े उपहास के साथ अपने ये उद्गार प्रकट किए कि, “लो, आजतक सनातनवर्मी वेद की ११११ शाखा मानते थे, स्वामी दयानन्द ने चार ही वेद माने थे, परन्तु अब तो वेद अनन्त हो गए”। क्यों कि ये महाशय उस गृहस्थ के किसी एक प्रमुख व्यक्ति की दृष्टि में वेदों के परंपारदर्शी थे। अतएव उनका उक्त कथन ही इस बात में दृढ़ प्रमाण बन गया कि, “सचमुच हम वेदार्थ के सम्बन्ध में जो कुछ कहते हैं, वह एक सारहीन भ्रान्त कल्पनामात्र है। और ऐसे भ्रान्त साहित्य के प्रचार-प्रसार में हमें कोई सहयोग नहीं देना चाहिए।”

उक्त निदर्शन से अभिप्राय केवल हमारा यही है कि, वैदिक साहित्य का परिज्ञान स्वाध्यायवैमुख्य से हम से कितना पीछे हट चुका है?, इसके लिए यह एक ही निदर्शन पर्याप्त है। जो वैदिक साहित्य से प्रेम नहीं रखते, उनकी बात तो जाने दीजिए। परन्तु जो अहर्निश वेदभक्ति का डिशिडमधोष करते हैं, उन के लिए भी जब ‘अनन्ता वै वेदाः’ वाक्य एक उपहास की सामग्री बन जाता है, तो अवश्य ही वेदना का आविर्भाव हो पड़ता है। क्यों कि हमारे इस वेदस्वरूप से अनन्तता का घनिष्ठ सम्बन्ध है, इसलिए, एवं साथ ही भ्रान्त पथिकों की भ्रान्ति के निराकरण के लिए भी प्रसङ्गोपात्त वेद की अनन्तता प्रतिपादन करने वाला स्वयं वेद का ही एक आस्थान सर्वप्रथम वेदप्रेमियों के सामने रखा जा रहा है।

८-महर्षि भरद्वाज के अनन्तवेद—

“सुप्रसिद्ध वेदनिष्ठ महर्षि भरद्वाज ने अपनी वेदस्वाध्यायविषयिणी जिज्ञासा पूरी करने के लिए आयुः—पर्वतक इन्द्र की उपासना की। इन्द्र ने प्रसन्न होकर इन्हें ३०० वर्ष की आयु प्रदान की। अपनी आयु के इन ३०० वर्षों में अनन्ययोग से वेदस्वाध्याय किया। अन्त में समय आने पर भरद्वाज का शरीर सर्वथा जीर्ण-शीर्ण हो गया, वृद्धावस्था ने घर कर लिया, भरद्वाज ने शय्या का आश्रय ले लिया। भरद्वाज इस जीर्णावस्था से शय्या में पड़े हुए अन्तिम समय की प्रतीक्षा कर ही रहे थे कि, सहसा एक दिन इन्द्रदेवता आ पहुँचे, और भरद्वाज से कहने लगे कि, भरद्वाज ! यदि मैं तुम्हें १०० वर्ष की आयु और प्रदान करदूँ, तो इस प्राप्त आयु का उपयोग तुम किस कार्य में करोगे ? वेदान्त्यभक्त भरद्वाज के मुख से यही निकला कि, मैं आप से प्राप्त इस आयु में भी वेदस्वाध्याय ही करूँगा, (क्योंकि अभी मेरा वेदज्ञान अपूर्ण है)। (मन ही मन हँसते हुए इन्द्र ने भरद्वाज की इस तृष्णा का निराकरण करने के लिए) भरद्वाज की दृष्टि के सामने पर्वताकार वेद के वैसे तीन विशाल स्तूप रखे, जिन्हें कि इस दिन से पहिले भरद्वाज ने कभी न देखे थे। उन तीनों वेदपर्वतों में से इन्द्र ने एक एक मुठी भर वेद लिया, और भरद्वाज को सम्बोधन कर कहने लगे कि, भरद्वाज ! देखते हो, मेरी मुठी में क्या है ?, ये वेद हैं। भरद्वाज ! “वेद अनन्त हैं”। अपनी आयु के मुक्त तीन सौ वर्षों में तुमने इन तीन मुठियों जितना वेदतत्त्व प्राप्त किया है। अभी वह अनन्त पर्वताकार अनन्त वेद तुम्हारे लिए अविज्ञात ही पड़ा हुआ है। इसलिए यह आशा छोड़ दो कि, १०० वर्ष और मिल जाने से मैं सम्पूर्ण वेद ज्ञान जाऊँगा”।

स्पष्ट ही 'अनन्ता वै वेदाः' घोषणा के माध्यम से देवेन्द्र निम्नलिखित रूप से वेद की अनन्तता का समर्थन कर रहे हैं—

‘भरद्वाजो इ वै त्रिभिरायुभिर्ब्रह्मचर्यमुवास । तं ह जीर्णिं, स्थविरं,
शयानं—इन्द्र उपव्रज्य उवाच । भरद्वाज ! यत्ते चतुर्थमायुर्देवां, किमेनेन कुर्या
इति ? । ब्रह्मचर्यमेवैनेन चरेयमिति होवाच । तं ह त्रीन् गिरिरूपानग्निज्ञातानिव
दर्शयाञ्चकार । तेषां हैकैस्मान्मुष्टिमाददे । स होवाच, भरद्वाजेत्यामन्त्र्य ।
वेदा वा एते । “अनन्ता वै वेदाः” । एतद्वा एतैस्त्रिभिरायुभिर्नवोचथाः ।
अथ त इतरदनूक्तमेव’ । (तै० ब्रा० ३।१०।११) ।

कृतयुग जैसे शान्तयुग के शान्त वातावरण में सतत ब्रह्मचर्य का अनुगमन करने वाले. तपःपूत रेधावी भरद्वाज जैसे सर्वसमर्थ महर्षि ने निरन्तर तीन सौ वर्ष पर्यन्त वेदस्वाध्याय किया, और परिणाम में पर्वताकार अनन्त त्रयीवेदों में से वे मुट्ठी भर वेदज्ञान प्राप्त कर सके, उनको यह लालसा बनी ही रह गई । ऐम् दशा में कलियुग जैसे अशान्तयुग के अशान्त वातावरण में ब्रह्मचर्य, तपः, सत्य, आदि स्वाध्यायोपयुक्त साधनों से चञ्चित स्वल्पायु आज के द्विजाति के अन्तर्जगत् में स्वतएव इस भावना का उद्रेक सहज बन जायगा कि, जब कृतयुग में भरद्वाज जैसे महर्षि वेद का पूर्ण ज्ञान प्राप्त न कर सके, तो इस घोरयुग में हमारे जैसे हीन-वीर्यों का वेदस्वाध्याय की ओर प्रवृत्त होना ही निरर्थक है । प्रश्न होता है कि, जब वेद अनन्त हैं, उनका ज्ञान प्राप्त नहीं किया जा सकता, समस्त आयु लगाकर भी जिसका कणमात्र ही बोध होता है, ऐसे अनन्तवेद की प्रवृत्ति का आदेश ही श्रुति ने क्यों दिया ? । क्योंकि बिना परिपूर्णता के किसी भी विषय में कौशल प्राप्त नहीं किया जा सकता । इसके अतिरिक्त अन्य श्रुतियों ने कई स्थलों में कई महर्षियों के लिए जब यह घोषित किया है कि, अमुक महर्षि वेद के परपारदर्शी है, अमुक वेदवित् हैं, अमुक सर्ववित् हैं । तो ऐसी दशा में उक्त तैत्तिरीय श्रुति के—“वेदज्ञान की परिपूर्णता असम्भव है” इस विरोधी सिद्धान्त का समन्वय भी कैसे किया जाय ? । सचमुच तैत्तिरीय श्रुति का उक्त आख्यान वेदस्वाध्यायप्रवृत्ति की ओर से हमें उदासीन ही बना रहा है । क्या कोई ऐसा भी उपाय है, जिसके अनुगमन से हमें यह विश्वास हो जाय कि, ऐसा करने से वेद की परिपूर्णता के हम भी अनुगामी बन जायेंगे ? । है, और अवश्य है । जो तैत्तिरीय श्रुति अपने पूर्वाङ्ग से वेदों की अनन्तता का ब्रह्मन्तरती हुई हमें एक दृष्टिकोण से निराश-सा करती है, वही तैत्तिरीय श्रुति अपने उत्तराङ्ग से एक उपायविशेषद्वारा उपाधिभेद से अनन्तवेद को साद, सान्त बनाती हुई दूसरे दृष्टिकोण से हमें यह आशामय विश्वास भा दिला रही है कि उस उपाय से तुम वेदवित् बन सकते हो, अमृतत्व प्राप्त कर सकते हो, सम्पूर्ण विश्व का वैभव प्राप्त कर सकते हो, कृतकृत्य बन सकते हो । श्रुति का वह उपाय है सुप्रसिद्ध ‘सावित्राग्नि’, जिसके कि मौलिक स्वरूप-परिचय से सतृष्ण भरद्वाज अन्त में सन्तुष्ट हो गए थे, जिसके कि परिज्ञान से विश्वेपाधिक सादि. मान्त वेदस्वरूप की परिपूर्णता गतार्थ है, जिसका कि संक्षिप्त स्वरूप-प्रदर्शन ही प्रवृत्त वेदस्वरूपानिरूपण-प्रकरण का मुख्य लक्ष्य है ।

६—सावित्राग्नि के तटस्थ लक्षण—

सावित्राग्नि वह अग्नि है, जिसने अपने मर्त्यरूप से जहाँ प्रजापति के मर्त्यभाग पर अपनी प्रभुता स्थापित कर रखी है, वहाँ अपने अमृतरूप से प्रजापति के अमृतभाग को स्वायत्त कर रखा है। सावित्राग्नि वह अग्नि है, जिसने अपने मर्त्यभाग से वेदमूलक प्रवृत्तिलक्षण यज्ञ-तप-दानकर्मों के द्वारा लौकिक वैभव की रक्षा कर रखी है, एवं अपने अमृतभाग से वेदमूलक निवृत्तिलक्षण यज्ञ-तप-दानकर्मों से आत्मवैभव को सुरक्षित कर रखा है। सावित्राग्नि वह अग्नि है, जिसने अपने ज्योतिर्भाग से विश्वमर्यादा का सञ्चालन करने वाले प्राणदेवताओं का स्वरूप सुरक्षित रख रखा है, अपने गौभाग से विश्व के पाञ्चभौतिक वर्ग का स्वरूप-सम्पादन कर रखा है, एवं अपने आद्यभाग से चर-अचर की आत्मप्रतिष्ठा बना हुआ है। सावित्राग्नि वह अग्नि है, जिसने अपने ऊर्ध्वलक्षण अमृतभाग से ब्रह्मनिःश्वसित, एवं ब्रह्मस्वेदवेद को स्वस्वरूप से प्रतिष्ठित कर रखा है, अपने प्रातिरिवक (अमृतमृत्युलक्षण उभयविध) रूप से गायत्री-मात्रिकवेद को स्वस्वरूप से प्रतिष्ठित कर रखा है, एवं अधोलक्षण अपने मर्त्यभाग से चान्द्रवेद, तथा यज्ञमात्रिकवेद की स्वरूपरक्षा कर रखी है। सावित्राग्नि वह अग्नि है, जिसने अपने वाजिरूप से अपने उपासक महर्षि याज्ञवल्क्य को शुक्लयजुर्वेद का वर प्रदान किया है। सावित्राग्नि वह अग्नि है, जिसने अग्निमयी शृथिवी, वायुमय अन्तरिक्ष, इन्द्रमय द्युलोक, बृहस्पतिमय बृहन्मण्डल प्रजापतिमय परमेष्ठीलोक, ब्रह्ममय स्वयम्भूलोक, इन ६ओं की स्वरूप-रक्षा करते हुए—उस अनन्तवेदविभूति को ६ प्रट्पर्वा विश्व में सीमित कर रखा है। सावित्राग्नि वह अग्नि है, जिसके (चित्याग्नि की भाँति) न तो पद्म है, न पुच्छ है। अपितु पद्मपुच्छ वाला चित्याग्नि उसका मुख (प्रवृत्तिद्वार) है, प्रत्यक्षदृष्ट आदित्य उसका मस्तक है। पूर्वोक्त ६ओं देवता उसी प्रकार इस सावित्राग्नि से बद्ध हो रहे हैं, जैसे कि एक महावस्त्र में अन्य वस्तु सूची से सीं दी जाती हो। इसीलिए तो यह सर्वमूर्ति अग्नि 'सावित्र' नाम से प्रसिद्ध हो रहा है। सावित्राग्नि ही तो वास्तविक अग्नि है, अग्नि ही तो विश्व है, विश्व ही तो वेद है, इस वेदात्मक विश्व के सावित्राग्निरहस्य को जान लेना ही तो वेद का मौलिक स्वरूप जान लेना है। सावित्राग्नि की इसी सर्वव्याप्ति का स्पष्टीकरण करते हुए इन्द्र भरद्वाज से कहते हैं—

१—“एहि ! इमं विद्धि । अयं वे 'सर्वविद्या'—इति । तस्मै हेतमग्निं सावित्रमुवाच ।
तं स विदित्वा, अमृतो भूत्वा, स्वर्गं लोकमियाय—आदित्यस्य सायुज्यम् । अमृतो
हैव भूत्वा स्वर्गं लोदमेति, आदित्यस्य सायुज्यं, य एवं वेद ।”

२—“एषा उ त्रयीविद्या । यावन्तं ह वै त्रया विद्यया लोकं जयति, तावन्तं लोकं
जयति, य एवं वेद” ।

३—“अग्नेर्वा एतानि नामधेयानि । अग्नेरेव सायुज्यं सलोकतामाप्नोति, य० ।
वायोर्वा एतानि नामधेयानि । वायोरेव सायुज्यं सलोकतामाप्नोति, य० ।
इन्द्रस्य वा एतानि नामधेयानि । इन्द्रस्यैव सायुज्यं सलोकतामाप्नोति, य० ।

बृहस्पतेरेव एतानि नामवेयानि । बृहस्पतेरेव सायुज्यं सलोकतामप्नोति, य० ।
 प्रजापतेवो एतानि नामवेयानि । प्रजापतेरेव सायुज्यं सलोकतामप्नोति, य० ।
 ब्रह्मणो वा एतानि नामवेयानि । ब्रह्मण एव सायुज्यं सलोकतामप्नोति, य० ।”

४—“स वा एषोऽग्निरपन्नपुच्छो वायुरेव । तम्य-आग्निमुखं, असावादित्यः—
 शिरः । स यदेतं देवं अन्तरेण, तत्सर्व्वं सीव्यति । तस्मान् सावित्रः” ।

—तैत्तिरीयब्राह्मण ३ कार्ड । १०३ प्रपाठक । ११ अनुवाक ।

१०-सावित्राग्निमूलक ग्रहोपग्रहभाव —

यह तो हुआ सावित्राग्नि का तटस्थलक्षणदृष्टि से सामान्य विचार । अब स्वरूपलक्षणदृष्टि से इस का विशेष विचार करना चाहिए । जिस सावित्राग्नि ने अग्नि, वायु, इन्द्र, बृहस्पति, प्रजापत, ब्रह्म, इन ६ देवताओं को अपने में सी रक्खा है, जो सावित्राग्नि स्वयं त्रयीविद्यामय बनता हुआ इन ६ आँ वेदसंस्थाओं की प्रतिष्ठा बन रहा है, उस सावित्राग्नि का, और उस सावित्राग्नि का—जिसके विपरिज्ञान में भरद्वाज की प्रवृद्ध वेदवृष्णा शान्त हो जाती है, क्या स्वरूप है ?, पहिले संक्षेप से इन प्रश्नों का विचार किया जायगा, अनन्तर क्रमशः इसमें सम्बन्ध रखने वाली ६ वेदसंस्थाओं का स्पष्टाकरण किया जायगा ।

‘सावित्राग्नि’ शब्द में ही यह स्पष्ट प्रतीत हो रहा है कि, इस अग्नि का और सविताप्राण का घनिष्ठ सम्बन्ध है । सविताप्राण के सम्बन्ध से ही यह अग्नि ‘सावित्र’ कहलाया है । अतएव इस के स्वरूपपरिचय के लिए हर्ने पहिले तदभिन्न, किवा तद्रूप ‘सविताप्राण’ का ही विचार करना पड़ेगा । एवं इसके लिए ‘ग्रहोपग्रह वज्ञान’ का आश्रय लेना पड़ेगा । जो वस्तु पेण्ड अपने अनेक अनुयायियों को साथ लेकर स्वस्वरूप से प्रतिष्ठित रहता है, उसे तो ‘ग्रह’ कहा जाता है, एवं इस ग्रह के ही प्रवर्ग्याशों से उत्पन्न, इस ग्रह से नित्य युक्त ग्रहानुयायी ‘उपग्रह’ (ग्रह के समीप, अनुवर्ती ग्रह) नाम में प्रसिद्ध है । ग्रह सदा एक होता है, उपग्रह सदा अनेक होते हैं । वैदिकविज्ञानपरिभाषा के अनुसार मुख्याधिष्ठातारूप ग्रह को ‘इन्द्र’ कहा जाता है, एवं तदनुवर्ती उपग्रहों को ‘जनता’ कहा जाता है । ‘एकै हो वै जनतायामिन्द्रः’ (तै०ब्रा० १।४।६।१।) इस निगम-वचन के अनुसार उपग्रहभूता जनता (समूह, राशि, ढे, संघ) में अवश्य ही एक एक ग्रहलक्षण इन्द्र हुआ करता है । बिना इन्द्र के जनता अप्रतिष्ठित है, बिना जनता के इन्द्र अप्रतिष्ठित है । दोनों में परस्पर उपकारार्थ, उपकारक सम्बन्ध है । वैदिक यज्ञपरिभाषा के अनुसार मुख्याधिष्ठातारूप ग्रह को ‘प्रतिपत्’ कहा जाता है । उपग्रह इमो में प्रपन्न रहते हैं, ग्रह ही उपग्रहों की उपक्रमोपसंहारभूमि है, अतएव इसे प्रतिपत् कहना अन्वर्थ बनता है । एवं उपग्रहों को ‘अनुचर’ कहा जाता है । ग्रह को मूल बनाकर ये उपग्रह इसी के अनुगुण बने रहते हैं, अतएव इन्हें ‘अनुचर’ कहना अन्वर्थ बनता है । इस प्रकार ग्रह, इन्द्र, प्रतिपत्, आदि नामों से व्यवहृत मुख्याधिष्ठाता, एव उपग्रह, जनता, अनुचर, आदि नामों से प्रसिद्ध अनुयायी—इन दोनों के समन्वित रूप का ही नाम ईश्वर है । यह ईश्वरमर्यादा इसी रूप से ईश्वरीय गर्भ में प्रतिष्ठित आधि-भौतिक, आध्यात्मिक, आधिदैविक, आधिगणिक, आधिनात्त्विक, आदि यन्त्र्यावत् विवर्तनों की ल्यो व्यवस्थित है ।

एक गृहस्थ परिवार को ही लीजिए। गृहस्थ का वह वृद्धपुरुष, जो सम्पूर्ण गृह्यधर्मों का सञ्चालक है, जिस के आदेश पर गृहस्थ के अन्य व्यक्ति स्वस्वकर्मों में प्रवृत्त होते हुए इस वृद्धपुरुष के अनुगामी बने रहते हैं—ग्रह है, एव आदिष्ट पारिवारिक सब व्यक्ति उपग्रह है। वृद्धपुरुष इन्द्र है, प्रतिपत् है, पारिवारिक व्यक्ति जनता है, अनुचर है। जातीय व्यवस्थाओं का निर्णायक पञ्च (चौधरी) ग्रह, इन्द्र, प्रतिपत् है, तदनुगता सम्पूर्ण जाति उपग्रह, जनता, अनुचर है। ग्रामाध्यक्ष ग्रह, इन्द्र, प्रतिपत् है, तदनुगता ग्रामप्रजा उपग्रह, जनता, अनुचर है। कर्म्मार्त्मा ग्रह, इन्द्र, प्रतिपत् है, तदनुगत शरीर, इन्द्रियाँ, मन, बुद्धि सब कुछ उपग्रह, जनता, अनुचर है। वाक्, प्राण, चक्षु, श्रोत्र, मन, बुद्धि, शरीर, सब एक एक स्वतन्त्र ग्रह, इन्द्र, प्रतिपत् हैं, एवं विविधभावापन्न शब्दप्रपञ्च, प्राणापानसमानव्यानोदानादि प्राणप्रपञ्च, विविधभावापन्न रूपप्रपञ्च, विविधभावापन्न सत्-असत् शब्दश्रुतियाँ, काम, संकल्प, विचिकित्सा, सुख, दुःखादि मानसप्रपञ्च, विद्या, अविद्या, घृति, माल्य, आदि विविध बौद्धप्रपञ्च, एवं रसासृङ्मांसादि धातुप्रपञ्च, सब इन ग्रहों के क्रमशः उप-ग्रह, जनता, अनुचर हैं।

ब्राह्मणवर्ण ग्रह,* प्रतिपत् इन्द्र है, इतर वर्ण उपग्रह, जनता, अनुचर है। राजा ग्रहादि है, प्रजा उपग्रहादि है। चक्रवर्ती ग्रहादि है, सामन्तराजागण उपग्रहादि है। गुरु ग्रहादि है, शिष्यमण्डली उपग्रहादि है। भोक्ता ग्रहादि है, भोग्य उपग्रहादि है। शास्ता ग्रहादि है, शासित उपग्रहादि है। और इस प्रकार भोक्तृ-भोग्यलक्षण यह ग्रहोपग्रहमर्थ्यादा न केवल, ज्ञानवसमाज में ही, अपितु चर-अचर सर्वत्र व्याप्त है। मधुमक्षियाँ जहाँ उपग्रह है, मधुकरराजा वहाँ ग्रह है। इसी प्रकार, पशु-पक्षी-कृमि-कीट-ओषधिवनस्पति-पर्वत-नद-नदी-नक्षत्र-आदि सर्वत्र सब जनताओं (मण्डलियों) में आप एक एक इन्द्र (मुख्याधिष्ठाता) का साम्राज्य देखेंगे। यह भी स्मरण रखना चाहिए कि, यह इन्द्र जनता से कोई पृथक्, विलक्षण तत्त्व नहीं है। अपितु जनता का ही वह एक भाग, जोकि स्वयं-वीर्य-पराक्रमाद से उन्नत बना रहता है, इन्द्र बन जाया करता है। इन्द्र क्या बन जया करता है, स्वयं जनता ही उसे नतमस्तक होकर इन्द्र मान लेती है। सिंह का किसने राज्याभिषेक किया?, अपितु वह अपने वीर्य से स्वयमेव अपने आपको जङ्गल का इन्द्र मनवा रहा है। सभी स्वात्मवीर्यविकास से इन्द्र बन सकते हैं, सभी का ऐन्द्रपद वीर्यपात से जनता के रूप में परिणत हो सकता है। अपेक्षया सभी इन्द्र (भोक्ता-अन्नद) है, सभी जनता (भोग्य-अन्न) है।

११-अनन्तवेद का अविज्ञेय इतिवृत्त—

विश्वप्रवर्त्तक, किवा सर्वप्रवर्त्तक मौलिकतत्त्व ही 'मौलिकवेद' है, यह मौलिकवेद के इतिवृत्त से मतार्थ है। अब इस सम्बन्ध में हमें यह विचार करना है कि, जिस मौलिकवेद से विश्व का उद्गम हुआ है, उस विश्व का तो क्या स्वरूप है?, तत्प्रवर्त्तक मौलिकवेद की अनन्तता का क्या स्वरूप है?, एवं यह अनन्तवेद सावित्राग्नि के द्वारा कैसे सादि-सान्त बनता हुआ बुद्धिब्राह्म बन जाता है?। सावित्राग्नि का ग्रहोपग्रहविज्ञान से क्या सम्बन्ध

* पन्द्रह दिनों की प्रपत्ति जिस तिथि से आरम्भ होती है, उस तिथि को भी इसी परिभाषा के अनु-सार 'प्रतिपत्' (पड़वा) कहा जाता है। इसी परिभाषा के अनुरोध से शेष तिथियों को 'अनुचर' कहा जायगा।

है ? , एवं स्वयं सावित्राग्नि का मौलिक स्वरूप क्या है ? । इन प्रश्नों के समाधान के लिए हमे ग्रह नामक 'प्रति-पत्' भाव, एवं उपग्रह नामक 'अनुचर' भाव के इतिवृत्त का ही अन्वेषण करना पड़ेगा, जो कि इतिवृत्त उक्त प्रश्नों का यथावत् समाधान कर रहा है ।

ईशोपनिषद्विज्ञानभाष्य, शतपथविज्ञानभाष्य, गीताविज्ञानभाष्यभूमिका आदि पूर्व प्रकाशित निबन्धों में, विशेषतः ईशाभाष्य प्रथमखण्ड में विश्वात्मा के परात्पर, ईश्वर, उपेश्वर, जीव, आदि आत्मविवर्तों का, विश्व के स्वयम्भू, परमेष्ठी, आदि विश्वपर्वों का सुविशद निरूपण किया जा चुका है । जिन्हे इस दोनों विवर्तों के क्रमिक-संस्थान की जिज्ञासा हो, उनसे यही निवेदन किया जायगा कि, वे इस वेदस्वरूप का यथापूर्व समन्वय करने के लिए एक बार उन विवर्तों को अवश्य ही देखने का कष्ट करें । क्योंकि वैदिक साहित्य तन्तुरूप नहीं है, अपितु पटरूप है । एक भी तन्तु के ग्रहण से जैसे सारा पट गृहीत हो जाता है, एवमेव तन्तुस्थानीय प्रत्येक वैदिक विषय का उपक्रम करते ही पटस्थानीय सम्पूर्ण विश्वविज्ञान हमारे सामने उपस्थित हो पड़ता है । जब तक आत्मयुक्त विश्वविज्ञान को लक्ष्य नहीं बना लिया जाता, तब तक आप अणु से अणु, एवं महान् से महान्, किसी भी वैदिक विषय का पूरा पूरा स्पष्टीकरण नहीं कर सकते । वैदिक विषयों के परिज्ञान के सम्बन्ध में यही एक ऐसी जटिलता है, जिसने परिभाषाज्ञान के अभाव से सर्वथा सुगम भी इन विषयों को क्लिष्ट बना रक्खा है । और इसी क्लिष्टता को लक्ष्य में रख कर, विस्तारक्रम को असामयिक समझते हुए भी, प्रत्येक विषय के उपक्रम में हमें उस महाविज्ञान का थोड़ा-बहुत दिग्दर्शन कराना ही पड़ता है । क्योंकि बिना ऐसा किए हम वर्तमान-युग की जनता का किसी भी प्रतिपाद्य विषय से सन्तोष नहीं करा सकते । वेदस्वरूप भी एक ऐसा ही विषय है । इसके इतिवृत्त के साथ भी उस महाविश्वविज्ञान का घनिष्ठ सम्बन्ध है । यदि इस सम्बन्ध में यह भी कह दिया जाय, तो भी कोई अत्युक्ति न होगी कि, बिना उसके परिज्ञान के इसका समन्वय कठिन ही नहीं, अपितु असम्भव है । इसीलिए हमने यह निवेदन करना आवश्यक समझा है कि, प्रकृत वेदस्वरूप का यथापूर्व समन्वय करने के लिए वेदप्रेमियों को एक बार ईशादि में प्रतिपादित महाविश्वस्वरूप पर दृष्टि डाल ही लेनी चाहिए ।

प्रतिपादित आत्म-विश्वविज्ञान के अवलोकन से पाठक इस निष्कर्ष पर पहुँचेंगे कि, सर्वत्रलविशिष्ट-रसमूर्ति 'परात्पर' ही अनन्त ब्रह्म है । इस अनन्त, असीम, विश्वातीत परात्परब्रह्म के गर्भ में सीमाभाव-सम्पादक अनन्त (असंख्य) मायाबल अपनी व्यक्त, अव्यक्त अवस्थाओं से क्रीड़ा किया करते हैं । प्रत्येक मायाबल जाया, धारा, आपः, अम्ब, यक्ष, मोह, आदि गर्भाभूत इतर १५ बलकोशों से युक्त रहता हुआ व्यापक परात्पर के अंशों को सीमित बनाता रहता है । इस सीमा से मायापुरात्मक विश्व का उद्गम होता रहता है । जिस समय मायाबल व्यक्तावस्था को छोड़कर अव्यक्तावस्था में आ जाता है मायी विश्व भी लयावस्था में परिणत हो जाता है । अब किस मायाबल से किस विश्व का उद्गम होता है ? , अब किस का लय होता है ? , नियति की दृष्टि से यह सब कुछ व्यवस्थित होता हुआ भी मानवीय ज्ञान के लिए अतीत है, अग्रम्य है । इस सम्बन्ध में मानवीय ज्ञान केवल यह अनुमान ही लगा सकता है कि, जब उसमें अनन्त मायाबल हैं, एवं प्रत्येक मायाबल से व्यक्तावस्था में जब स्वतन्त्र ब्रह्माण्ड का उदय होता है, तो अवश्य ही अनवच्छिन्न परात्परब्रह्मधरातल में अनन्त ब्रह्माण्ड आविर्भूत, तिरोभूत होते रहते होंगे । मायाबल वेद को, किंवा वेदमूर्ति ब्रह्म को अग्रणी बना कर ही ब्रह्माण्डोदय का जब कारण बनता है, तो इन अनन्त ब्रह्माण्डों के द्वारा हमें वेद के अनान्त्य की सत्यता पर भी विश्वास करना ही पड़ता है । एक एक मायाबल, और एक एक त्रयीवेद,

एक एक त्रयीवेद, और एक एक ब्रह्माण्ड, अनन्त मायाबल, इसीलिए अनन्तवेद, अतएव अनन्त ब्रह्माण्ड । अनन्त के इस अनन्त इतिवृत्त का अनुगमन करते हुए ही महर्षिगण अनन्तपद के अधिकारी बने हैं । अनन्त के इस अनन्त इतिवृत्त का विश्लेषण करने से ही वेदज्ञान अनन्त बना है । अनन्त की उपासना करने वाली आर्षप्रजा की यही अनन्तता है, यही इसका शाश्वतधर्मानुगमन है, एवं यही उस अनन्त, सनातन, परात्पर का अनन्त सनातन सनातनधर्म है, जोकि ऋषिदृष्ट होने से 'आर्षधर्म' नाम से प्रसिद्ध हुआ है ।

१२—अनन्त वेद का दुर्विज्ञेय इतिवृत्त—

वेद क्यों कैसे अनन्त हैं ?, इस प्रश्न का परात्परगर्भ में रहने वाली वेदावच्छिन्ना महामायाओं के आनन्द की दृष्टि से एक समाधान किया गया । सर्वथा अविज्ञेय परात्पर, सर्वथा अविज्ञेय उसके अनन्त मायाबल, एवं सर्वथा अविज्ञेय मायामय अनन्त वेद, इन अविज्ञेयभावों की चर्चा छोड़कर केवल एक उस मायाबल पर दृष्टि डालिए, जिसका हमारे ब्रह्माण्ड से सम्बन्ध है । जिस मायामय महाब्रह्माण्ड के गर्भ में चर-अचर प्रजावर्ग प्रतिष्ठित है, उस महाब्रह्माण्ड का, ब्रह्माण्ड के उन असंख्य उपग्रहों का, जनता का, अनुचरों का एकाकी अधिष्ठाता, ग्रह, इन्द्र, प्रतिपत् कौन ?, यह प्रश्न उपस्थित होता है, जिसका कि समाधान निम्न लिखित श्रुतियाँ कर रहीं हैं—

१—ब्रह्मवर्नं, ब्रह्म स वृत्त आस यतो द्यावापृथिवी निष्टतनुः ।

मनीषिणो मनसा वि ब्रवीमि वो ब्रह्माध्यतिष्ठद् भुवनानि धारयन् ॥

—तैत्तिरीयब्राह्मण ।

२—यस्मात् परं नापरमस्ति किञ्चिद्यस्मान्नाणीयो न ज्यायोऽस्ति कश्चित् ।

वृत्त इव स्तब्धो दिवि तिष्ठत्येकस्तेनेदं पूर्णं पुरुषेण सर्वम् ॥

—श्वेताश्वतरोपनिषत् ३.१.३।५।

३—ऊर्ध्वमूलोऽवाकशाख एषोऽश्वत्थः सनातनः ।

तदेव शुक्रं तद्ब्रह्म तदेवामृतमुच्यते ॥

तस्मिँल्लोकाः श्रिताः सर्वे तदु नात्येति कश्चन । एतद्वैतत् ॥

—कठोपनिषत् ६।१।

४—ऊर्ध्वमूलमथः शाखमश्वत्थं प्राहुरव्ययम् ।

छन्दांसि यस्य पर्णानि यस्तं वेद, स वेदवित् ॥

—गीता १.५।१।

उपनिषद्-भूमिका प्रथमखण्ड के 'वैज्ञानिक वेदनिरुक्ति' नामक प्रकरण में (पृ० सं० १ से ६ पर्यन्त) यह स्पष्ट किया जा चुका है कि एक एक मायाबल से सम्बन्ध रखने वाला एक एक वृत्त है, एवं उस परात्पर में अनन्त मायाबलों की अपेक्षा से अनन्त वृत्त हैं । इन अनन्त ब्रह्माण्डोपलक्षित अनन्त वृत्तों को

अपने अनन्त धरातल पर प्रतिष्ठित रखने वाला विश्वातीत अनन्त परात्पर ही 'ब्रह्मवन' है। इस ब्रह्मवन (परात्पर) के एक प्रदेश में प्ररोहित एक मायाबल से सम्बन्ध रखने वाला अव्यय, अक्षर, क्षरमूर्ति, महा-मायी, 'षोडशीपुरुष' ही एक वृक्ष है, यही एक महाब्रह्माण्ड की इयत्ता है। वृक्षात्मक यही पुरुष सम्पूर्ण भुवनों का, उपग्रह, जनता, अनुचरों का एकाकी अधिष्ठाता, ग्रह, इन्द्र, प्रतिपत् है। प्रथम श्रुति का— 'ब्रह्माध्यतिष्ठद् भुवनानि धारयन्' यह वाक्य इसी प्रतिपत्, वृक्षब्रह्म का स्पष्टीकरण कर रहा है।

अपने मायामय महाविश्व में न तो इस मायी ब्रह्म से कोई पर है, न कोई अपर है। सापेक्षवादशून्य इससे न कोई छोटा है, न बड़ा है। यही पर है, यही अपर है, यही अणोरणीयान् है, यही महतोमहीयान् है। अपने विश्व में यही सर्वस्व बना हुआ है। यह वृक्षवत् (वृक्षस्थूणवत्, न तु शाखा, प्रशाखा, वृन्त, पत्रादिवत्) सर्वथा अचल है। इसी पूर्णपुरुष से यह मायामय महाब्रह्माण्ड परिपूर्ण है।

इसी वृक्ष को वैज्ञानिकों ने 'अश्वत्थ' (ब्रह्माश्वत्थ) नाम से व्यवहृत किया है, जिसकाकि मूल ऊर्ध्व (केन्द्र) है, जो मायासीमा से सीमित, अतएव सादि-सान्त रहता हुआ भी मायोपाधिविरहितदशा से, अपने प्रातिस्विकरूप से सनातनपरात्पररूप बनता हुआ सनातन है, वही 'शुक्र^१-ब्रह्म^२-अमृत^३' (क्षर^१-अक्षर^२-अव्यय^३) अपने इन तीन रूपों में परिणत होता हुआ 'विकृति^१-प्रकृति^२-पुरुष^३' भावों का स्वरूपसमर्पक बन रहा है। सम्पूर्ण लोक (पञ्चपुरण्डीराप्राजापत्या सहस्र बत्शाएँ) इसीमें प्रतिष्ठित हैं। ऊर्ध्वमूल, तथा अधःशाख इसी अश्वत्थ को उपनिषद्ग्रहस्यवेत्ता 'अव्यय' नाम से व्यवहृत किया करते हैं। वेद ही इस अश्वत्थ वृक्ष के पत्ते हैं। जो इस अश्वत्थ को, अश्वत्थ की शाखाओं को, अश्वत्थ के पत्तों को जान लेता है, वैज्ञानिक लोग उसे ही 'वेदवेत्ता' कहा करते हैं।

महाब्रह्माण्ड की महा उपनिषत्, महाग्रह, महा इन्द्र, महाप्रतिपत्-लक्षण इस महामायी महेश्वर के 'उक्थ, अर्क, अशीति' भेद से तीन संस्थाविभाग हो जाते हैं। उक्थरूप से (विम्बरूप से) यह उस महामायापुर के केन्द्र में प्रतिष्ठित होता हुआ 'विश्वात्मा' बन रहा है। अर्करूप से (रश्मिरूप से) विश्वप्रवर्तक बनता हुआ महामायापुर के केन्द्र से परिधि तक व्याप्त होता हुआ 'विश्वोपादान' बन रहा है। एवं अशीति (अन्न) रूप से विश्वस्वरूप में परिणत होता हुआ 'विश्वमूर्ति' बन रहा है। अशीतिलक्षण विश्व उसी का क्षरप्रधान, विकृतिरूप 'शुक्र' रूप है। अर्कलक्षण विश्वोपादान उसी का अक्षरप्रधान, प्रकृतिरूप 'ब्रह्म' रूप है। एवं उक्थलक्षण, विश्वात्मा उसी का अव्ययप्रधान, पुरुषरूप 'अमृत' रूप है, जैसाकि—'तदेव शुक्रं, तद्ब्रह्म, तदेवामृतमुच्यते' इत्यादिरूप से पूर्व में स्पष्ट किया जा चुका है। महामायी के ये तीनों रूप इसके अमृत-ब्रह्म-शुक्र, इन तीनों भावों से युक्त है। केवल गर्भभाव में अन्तर है। ब्रह्म-शुक्रगर्भित अमृतभाग अमृतात्मा है, यही अव्यय है, यही पुरुष है। अमृत-शुक्रगर्भित ब्रह्मभाग ब्रह्मात्मा है, यही अक्षर है, यही प्रकृति है। एवं अमृतब्रह्मगर्भित शुक्रभाग विश्व है, यही क्षर है, यही विकृति है। वही पुरुष है, वही प्रकृति है, वही विकृति है। पुरुष भी पुरुष-प्रकृति-विकृतिमय है, प्रकृति भी पुरुष-प्रकृति-विकृतिमयी है, एवं विकृति भी पुरुष-प्रकृति-विकृतिमयी है। 'तत्' के वितानरूप तीनों ही विवर्त 'तत्' रूप है। और 'एतद्वै तन्' का यही मौलिक रहस्य है।

‘तन्’-विनानपरिलेखः—

महामायावच्छिन्नः—षोडशीपुरुषः—अश्वत्थः

- १—पुरुषः (प्रकृति-विकृतिगर्भितः—पुरुषः, अव्ययः—अमृतम्)—उक्तं—‘विश्वत्मा’ (विश्वेश्वरः)।
 २—प्रकृतिः (पुरुष-विकृतिगर्भिता—प्रकृतिः, अक्षरः—ब्रह्म)—अर्काः—‘विश्वोपादानम्’ (विश्वकर्ता)
 ३—विकृतिः (पुरुष-प्रकृतिगर्भिता—विकृतिः, क्षरः—शुक्रम)—अशीतयः—‘विश्वम्’ (विश्वम्भरः)

इसके उक्त तीनो रूपों में उक्तरूप, केन्द्रस्थ, अव्ययभाव एकाकी है क्योंकि मूलब्रह्म मदा एक ही हुआ करता है। इस मूलब्रह्मरूप उक्थलक्षण अव्ययात्मा से निकलने वाले रश्मिरूप अर्क अनन्त हैं, क्योंकि एक मूलब्रह्म से निकलने वाली रश्मियाँ अनन्त ही हुआ करती हैं। रश्मिरूप अर्कलक्षण अक्षरात्मा में परिणत विश्वरूपा अशीतियाँ भी अनन्त हैं। इन अनन्तरश्मियों का वैज्ञानिकों ने ‘सहस्र’ (१०००) संख्या पर पर्यवसान माना है। सहस्र का पारिभाषिक अर्थ है—‘पूर्ण’, जैसाकि—‘पूर्णं वै सहस्रम्’ (शत० ४।६।१।१५।) इत्यादि निगमवचन से स्पष्ट है। सूर्यब्रह्म से निकल कर सौर बृहन्मण्डल में सर्वत्र व्याप्त होने वाली रश्मियों को हम इसलिए पूर्ण कह सकते हैं कि, बृहन्मण्डल का कोई प्रदेश इन सौर रश्मियों से वञ्चित नहीं है। वाक्, वेद, लोकसाहसियों से सम्बन्ध रखने वाले ‘वषट्कार’ स्वरूप के समन्वय के लिए वैज्ञानिकों ने इन अनन्त, पूर्ण रश्मियों के सहस्रभाव मान लिए हैं, एवं एकमात्र इसी दृष्टि से सहस्र शब्द पूर्णार्थ का, एवं पूर्णशब्द सहस्रभाव का सूचक बन गया है। वस्तुगत्या सहस्र का अर्थ ‘पूर्ण’ ही माना जायगा। परन्तु व्यवहारभाषा में विषयसमन्वय की दृष्टि से सहस्र को सहस्रसंख्यापरक लगाया जायगा। इसी संख्या-भाव को प्रधान मानते हुए उस उक्थविश्वत्मा से चारों ओर वितत होने वाली अर्करूपा सहस्ररश्मियों का विचार कीजिए।

‘अर्चश्चरति’ इस निर्वचन के अनुसार प्राणनापाननव्यापार से ही इन उक्थविनिर्गत रश्मियों को प्राणरूप ‘अर्क’ कहा गया है। प्राणनापानन दोनों प्राण के स्वाभाविक व्यापार माने गए हैं। आगे बढ़ना ‘प्राणन’ है, पीछे हटना ‘अपानन’ है। एवं ये दो व्यापार ही सृष्टिमात्र के सामान्य अविनाभूत अनुबन्ध हैं। कर्ममात्र की स्वरूपनिष्पत्ति इन्हीं दोनों व्यापारों के सहयोग पर निर्भर है। सूर्यरश्मि को ही लीजिए। प्रत्येक सूर्यरश्मि पीछे हटती हुई आगे सर्पण करती है, जिसका कि छाया, और आतप (धूप) की सन्धि में प्रत्यक्ष किया जा सकता है। छायाभाग अपानन है, आतपभाग प्राणन है। इन दोनों का स्वाभाविक व्यापार ही इस ब्रह्म की तपश्चर्या है, जैसाकि ‘छायातपौ ब्रह्मविदो वदन्ति’ (कठोपनिषत् १।३।१।) इत्यादि वचन से स्पष्ट है। स्वास प्राणन है, यही अमृत है, निःश्वास अपानन है, यही मृत्यु है। अमृत इन्द्र है, यही ऋतु है। मृत्यु वरुण है, यही दक्ष है। ऋतुदक्षानक, इन्द्रवरुणरूप, श्वासप्रश्वास ही आध्यात्मिक कर्म की मूलप्रतिष्ठा माने गए हैं, जैसाकि

द्वितीयखण्ड

अन्यत्र मैत्रावरुणग्रहविज्ञानों में विस्तार से निरूपित है। इसी प्राणनापाननव्यापार की दृष्टि से सूर्यरश्मि के लिए कहा जाता है—‘अन्तश्चरति रोचना अस्य प्राणदपानती’ (ऋक्सं० १०।१८६।१)।

प्राणनापाननलक्षण अर्क ही गतितत्त्व है, गति ही क्रिया है, क्रिया ही सृष्टि का मूलबीज है। यह मूल-बीज ज्ञान, एवं अर्थ का सहयोग लेकर ही विश्ववृत्तरूप में परिणत होता है। जैसाकि पूर्व में बतलाया गया है, उक्थआत्मा अव्यय है, अर्क अक्षर है, एवं अशीति क्षर है। अव्ययात्मा सर्वमूलभूत ब्रह्म है। इसके विद्या, कर्म, नामक दो धातु हैं। आनन्द, विज्ञान, अन्तर्मन की समष्टि विद्याधातु है, यही मुक्तिसाक्षी भाग है। मनः-प्राण-वाक्-समष्टि कर्मधातु है, यही सृष्टिसाक्षी है। यह सृष्टिसाक्षी कर्मात्मा जहाँ कर्माश्वत्थ की मूलप्रतिष्ठा बनता है, वहाँ मुक्तिसाक्षी विद्यात्मा ब्रह्माश्वत्थ का स्वरूपसमर्पक बनता है। ब्रह्माश्वत्थलक्षण विद्याव्यय ‘वृद्ध इव स्तब्धो दिवि तिष्ठति’ के अनुसार जहाँ अचल है, अविचाली है, विचलित सृष्टिमर्यादा से बहिर्भूत है। वहाँ कर्माश्वत्थलक्षण कर्माव्यय चल है, विचाली है, चलसृष्टिमर्यादा का साक्षीरूप से सञ्चालक है। चलाचल की समष्टिलक्षण वही ब्रह्म चलाचललक्षण विश्वरूप में परिणत हो रहा है। स्थिति अचलभाव है, यही विद्याव्यय है। गति चलभाव है, यही कर्माव्यय है। दोनों के समन्वितरूप का ही नाम वह (आत्मा) है, एवं दोनों के समन्वितरूप का ही नाम यह (विश्व) है। केवल ‘चल-चल’ के अनुगमन से (गतिभावानुगमन से) भी काम नहीं चल सकता, एवं केवल ‘अचल-अचल’ के अनुगमन से (स्थितिभाव के अनुगमन से) भी काम नहीं चल सकता, अपितु लोकप्रसिद्ध ‘चलाचल, चलाचल’ वाक्य ही सिद्धि का अन्यतम द्वार है। चलमार्ग कर्मनिष्ठा है, योगनिष्ठा है। अचलमार्ग ज्ञाननिष्ठा है, एवं ‘एकं साख्यं च योगं च यः-पश्यति स पश्यति’ के अनुसार दोनों के समन्वय से कृतरूप ज्ञानकर्माभ्यात्मिका बुद्धियोगनिष्ठा ही अव्ययनिष्ठा, किंवा भगवन्निष्ठा है, जिसका कि बुद्धियोगशास्त्र (गीताभाष्य) में विस्तार से उपबृंहण किया जा चुका है।

मनःप्राणवाङ्मय कर्मात्मा का मनोभाग ज्ञानमय, प्राणभाग क्रियामय, एवं वाग्भाग अर्थमय है। इन तीनों का क्रमशः अव्यय, अक्षर, क्षर, इन तीन विवर्तों में वर्गीकरण हो रहा है। स्वयं अव्यय मनःप्रधान बनता हुआ ज्ञानघन है, अव्यय के प्राणभाग से युक्त अक्षर क्रियामय है, अव्यय के वाग्भाग से अनुग्रहीत क्षर अर्थमय है। इन तीनों में क्रियामय अक्षर ही ‘अर्क’ बतलाया गया है। यह उस ओर से तो अव्यय के ज्ञानघन मन से, इस ओर से क्षर की अर्थमयी वाक् से युक्त होकर मनःप्राणवाङ्मय बन जाता है। मनोऽवच्छेदेन सर्वज्ञ बना हुआ, प्राणावच्छेदेन सर्वशक्तिमान् बना हुआ, एवं वागवच्छेदेन सर्ववित् (सर्वार्थमय) बना हुआ यह मध्यस्थ, अर्करूप अक्षर ही वेद, यज्ञ, प्रजासृष्टि का मूलप्रवर्तक बनता है। अर्करूप अक्षर का मनोऽनुगत भाग ज्ञानाधिकरण है, यही वेदविवर्त है। प्राणानुगत भाग क्रियाधिकरण है, यही आदानविसर्गात्मक यज्ञविवर्त है। एवं वागनुगत भाग अर्थाधिकरण है, यही प्रजाविवर्त है। वेद ज्ञानमूर्ति है, यज्ञ क्रियामूर्ति है, प्रजा अर्थमूर्ति है। अक्षर त्रिमूर्ति है, त्रिमूर्ति अक्षर ही अर्क है, जिसके कि सहस्रभाव मायामय ब्रह्माण्ड में रश्मिरूप से व्याप्त हो रहे हैं।

भाष्यभूमिका

सर्वमूलभूतः—अव्ययात्मा
अश्वत्थः

(१)—१—आनन्दः

(२)—२—विज्ञानम्

(३)—३—मनः

—विद्याधातुः—विद्यात्मा—अचलः—ब्रह्माश्वत्थो मुकितसाक्षी

❀

(३)—१—मनः

(४)—२—प्राणः

(५)—३—वाक्

—कर्मधातुः—कर्मात्मा—चल—कर्माश्वत्थः सृष्टिसाक्षी

त्रयस देकमयमात्मा, आत्मा उ एकः सन्नतत् त्रयम्

१—मनः—अव्ययविकासभूमिः—आतश्चाव्ययो मनोमयः—जानघनः—उकथम्

२—प्राणः—अक्षरविकासभूमिः—आतश्चाक्षरः प्राणमयः—क्रियामयः—अर्काः

३—वाक्—क्षरविकासभूमिः—आतश्च क्षरो वाङ्मयः—अर्थमयः—अशक्तियः

प्राणमयः—अक्षरः—अर्काः—

१—मनसानुग्रहीतः—अव्ययानुग्रहीतः—मनोरूपम्—जानमयः—अक्षरः सर्वज्ञः

२—प्राणानुग्रहीतः—स्वानुग्रहीतः—प्राणमयः क्रियामयः—अक्षरः सर्वशक्तिमान्

३—वाचानुग्रहीतः—क्षरानुग्रहीतः—वाङ्मयोऽर्थमयः—अक्षरः सर्ववित्

सर्वज्ञः—अक्षरः—ज्ञानाधिकरणम्—मनोरूपम् (तत्र मनसि वेदः प्रतिष्ठितः) ।

सर्वशक्तियुतः—अक्षरः—क्रियाधिकरणम्—प्राणरूपम् (तत्र प्राण्ये यज्ञः प्रतिष्ठितः) ।

सर्ववित्—अक्षरः—अर्थाधिकरणम्—वाङ्मयम् (तत्र वाचि प्रजा प्रतिष्ठिता) ।

१--वेदो ज्ञानमूर्तिः--वेदो ज्ञानमयः

२--यज्ञः क्रियामूर्तिः--यज्ञः क्रियामयः

३--प्रजा अर्थमूर्तिः--प्रजा वाङ्मयी

} "सैषा प्रजापतेरीश्वरस्य सर्वा मृष्टिः"

अत्र यह स्पष्ट करने की विशेष आवश्यकता नहीं रह गई कि, अश्वत्थवृक्ष के उक्थ-अर्क-अशीति, स्थानीय अव्यय-अक्षर-क्षर ही क्रमशः विश्वात्मा, विश्वोपादान, एवं विश्व है । विश्वात्मलक्षण अव्यय, एवं विश्वोपादानलक्षण अक्षर दोनों विभाग तो कारणकोटि में निविष्ट हैं, एवं स्वयं विश्व 'कार्य' है । कार्य के प्रति आलम्बन, निमित्त, उपादान, इन तीन कारणों की कारणता मानी गई है । स्वयं अव्यय (विश्वात्मा) विश्वालम्बन है, आलम्बनकारण है । अक्षर का ज्ञानसहकृत क्रियाभाम निमित्तकारण है, एवं क्षरानुगृहीत, अतएव तन्मय वाग्भाग उपादानकारण है । क्योंकि अक्षर का क्षररूप यह वागुपादान प्राण से अभिन्न है, प्राण मन से अभिन्न है, अतएव इस अक्षरानुगता क्षरवाक् को हम प्राणमयी भी कह सकते हैं, मनोमयी भी कह सकते हैं । मनोऽवच्छेदेन यही वागुपादान वेदमय है, प्राणावच्छेदेन यही वागुपादान यज्ञमय है, एवं स्वावच्छेदेन यही वागुपादान प्रजामय है । इसी दृष्टि से निमित्तकारणभूत अक्षरवेद को हम वाङ्मय मानते हुए इसे (वेद को) 'विश्वोपादान' कह सकते हैं । वाङ्मय, अर्करूप, अक्षरावच्छिन्न यही वेद मौलिक वेद है, जिसके कि अपने महिमामण्डल में सहस्र वितान हैं ।

महामायामय महाब्रह्माण्ड के केन्द्र में उक्थरूप से प्रतिष्ठित विद्याधातुगर्भित कर्मधातुमूर्ति विश्वात्मा से निकलने वाली, 'अर्च-श्चरति' भाव से युक्त मनः-प्राण-वाङ्मयी रश्मियाँ ही अर्क है, यही वेद है । मनः-प्राणगर्भिता, वेदमयी रश्मियाँ एक सहस्र हैं । प्रत्येक रश्मि वाङ्मयी है, प्रत्येक रश्मि वेदमयी है, फलतः इस एक ही महामायामण्डल में अनन्त (एकसहस्र) त्रयीवेदों की सत्ता सिद्ध हो जाती है । त्रयीवेदघना प्रत्येक रश्मि उस ऊर्ध्वमूल, उक्थरूप अश्वत्थवृक्ष की एक एक बल्शा (टहनी, शाखा) है । ऐसी उसमें एक सहस्र बल्शा है, अतएव उस महामायी को ऋग्वेद ने—'सहस्रबल्शः' नाम से व्यवहृत किया है, जैसाकि निम्नलिखित मन्त्रवर्णन से स्पष्ट है—

वनस्पते ! (अश्वत्थ !) शतबल्शो वि रोह सहस्रबल्शा वि वयं रुहेम ।

यं त्वामयं स्वधितिस्तेजमानः प्रणिनाय महते सौभगाय ॥

—ऋक् सं० ३।१।११ ।

सहस्रबल्शा अक्षर का ही वितान है, अतएव सहस्रार्कभेद से अक्षर भी एक सहस्र हो जाते हैं । यही अर्क वेद है, यही इस अश्वत्थ वृक्ष के पर्ण हैं, अतएव पर्ण भी एक सहस्र हो जाते हैं । वह एक द्रष्टा सहस्रभाव से सहस्रद्रष्टा बन रहा है । इन्हीं विविध साहस्रियों का स्पष्टीकरण करते हुए निम्नलिखित मन्त्र हमारे सामने आते हैं—

१—गौरीर्मिमाय सलिलानि तन्नत्येकपदी द्विपदी सा चतुष्पदी ।

अष्टापदी नवपदी बभूवुषी “सहस्राक्षरा” परमे व्योमन् ॥

—ऋक्सं० १।१६४।४१।

२—शतब्रह्म इषुस्तव “सहस्रपर्ण” एक इत् यमिन्द्र चकृषे युजम् ।

—ऋक्सं० ८।७७।७।

३—सहस्रधा पञ्चदशान्युक्त्वा यावद्द्यावापृथिवी तावदित्तत् ।

सहस्रधा महिमानः सहस्रं यावद् ब्रह्म विष्टितं तावती वाक् ॥

—ऋक्सं० १०।११।४।८।

महामायावच्छिन्न एक ब्रह्माण्ड का एक अधिनायक अश्वत्थवृक्षात्मक षोडशी प्रजापति, यही ग्रह, यही इन्द्र, यही प्रतिपत् । एक सहस्र शाखारूप अर्कभाव ही वेद, ये ही उपग्रह, ये ही जनता, ये ही अनुचर । एवं यही उस अनन्त वेद का दूसरा अनन्त इतिवृत्त । परात्पर के गर्भ में प्रतिष्ठित, अपने अपने गर्भ में अनन्त-अनन्त (सहस्र-सहस्र) वेदों को प्रतिष्ठित रखने वाले अनन्त मायामय ब्रह्माण्ड यदि उस अनन्त परात्पर का पहिला अनन्त अविज्ञेय इतिवृत्त माना जायगा, तो केवल एक ही मायागर्भ में प्रतिष्ठित, परात्पराविनाभूत अश्वत्थपुरुष का यह दूसरा अनन्त इतिवृत्त कहा जायगा । एवं वह यदि अविज्ञेय था, तो यह दूसरा इतिवृत्त दुर्विज्ञेय कहलाएगा, जिसकी कि और सामान्य मनुष्यों का ध्यान सहसा आकर्षित नहीं होता । अतएव इमं दूसरे आनन्त्य को भी छोड़कर किसी ऐसे वेदेतिवृत्त की ओर चलना पड़ेगा, जो न तो अविज्ञेय हो, न दुर्विज्ञेय हो, अपितु सुविज्ञेय, अथवा कम से कम विज्ञेय अवश्य हो । सुविज्ञेय वेद का विचार पीछे कीजिए । पहिले विज्ञेय वेद की ही मीमांसा कीजिए ।

१३—अनन्तवेद का विज्ञेय इतिवृत्त—

महामायाय महाविश्व के साथ हमारा सम्बन्ध तो अवश्य है, परन्तु उस सम्बन्ध की गाथा परामुक्ति से सम्बन्ध रखती है । इधर हमें अभी सृष्टि का विचार करना है । और सृष्टि-विचार के सम्बन्ध से महाविश्व की सहस्र शाखाओं में से केवल एक वेदशाखा ही हमारा सर्वस्व बनी हुई है । अतः ६०६६ वेदशाखाओं को छोड़ते हुए, केवल एक शाखा से सम्बन्ध रखने वाले त्रयीवेद, एवं इस एक त्रयीवेद से सम्बन्ध रखने वाले योगमायावच्छिन्न एक विश्व का ही विचार सामयिक, तथा उपादेय है । वेदवाङ्मयी इस एक शाखा का उस समय क्या नाम था, जबकि सप्तलोकात्मक, महाव्याहृतित्रयात्मक, योगमायावच्छिन्न विश्व का प्रादुर्भाव नहीं हुआ था ?, इस प्रश्न का समाधान करते हुए भगवान् वेदमहर्षि कहते हैं—

“असद्वा इदमग्र आसीत् । तदाहुः—किं तदसदासीत् ? इति ।

ऋषयो वा तदग्रेऽसदासीत् । तदाहुः—के ते ऋषयः ? इति ।

प्राणा वा ऋषयः । ते यदस्मात् सर्वस्मादिदमिच्छन्तः श्रमेण

तपसा अरिषन्, तस्माद् ऋषयः” (शत० ब्रा० ६।१।१।१।) ।

जैसा कि पूर्व में स्पष्ट किया जा चुका है, योगमायावच्छिन्न विश्वोत्पत्ति से पहिले उस महामायी अश्वत्थ की, एवं अश्वत्थ के अर्करूप सहस्र वाङ्मय वेदों की ही सत्ता है। ये वेद अक्षररूप हैं, अक्षर प्राणमूर्ति हैं। प्राणमूर्ति अक्षर, किंवा वेदमूर्ति अक्षरप्राण 'सामान्ये सामान्याभावः' इस नियम के अनुसार (सदरूप होता हुआ भी) 'असत्' कहलाया है। विश्वोत्पत्ति से पहिले इसी वेदप्राण का, इसी सल्लक्षण असत्प्राण का साम्राज्य था। यही प्राण अपने अव्ययानुगत मन की कामना से, स्वानुगत प्राण के तप से, एवं वागनुगत श्रम से काम, तपः, श्रम के द्वारा आगे जाकर विश्वनिर्माता बना। इसने (वेदमूर्ति प्राण ने) सृष्टि के लिए गमन किया, प्रवृत्ति की, अतएव यह प्राण ही, वेद ही 'ऋषि' नाम से प्रसिद्ध हो गया, जिम ऋषिप्राण का कि वैज्ञानिक लोग—“ऋषिर्वेदमन्त्रः” इत्यादिरूप से विश्लेषण किया करते हैं। वेदात्मक यह ऋषिप्राण अनन्त जातियों में विभक्त है *। इन असंख्य ऋषिप्राणों में से सृष्टि की प्रथम प्रवृत्ति जिम वेदर्षिप्राण से हुई है, वह 'सप्तर्षि' नाम से प्रसिद्ध है। इसे ही 'साकञ्जप्राण' भी कहा गया है।

*-विरूपास इद् ऋषयस्त इद् गम्भीरवेपसः।

तेऽङ्गिरसः स्रनवस्तेऽग्नेः परि जङ्गिरे ॥

—ऋग्वेद १०।६२।५

मन्त्र का अक्षरार्थ यही है कि,—ऋषि (मौलिक प्राणतत्त्व) निश्चयेन विरूप ही है। (विविधरूपासः—विरूपासः—के अनुसार असंख्य प्रकार के हैं)। इनका वेप (मूलरहस्य—मौलिक स्वरूप) सचमुच निश्चय से ही बड़ा गम्भीर है। (अर्थात् इन मौलिक ऋषिप्राणों का स्वरूप वास्तव में बड़ा ही दुर्बोध है)। ये सम्पूर्णा (स्वायम्भुव) ऋषिप्राण (क्योंकि पारमेश्वर ऋतधर्मा अङ्गिराप्राण के द्वारा व्यक्त होते हैं, अतएव ये अङ्गिरा के पुत्र मान लिए गए हैं। ये (स्वायम्भुव) ऋषिप्राण भूताग्नि के भहिमात्मक प्राणमण्डल में ही प्रतिष्ठित रहते हैं। (अतएव यज्ञात्मक अग्नि के माध्यम से इन ऋषिप्राणों का स्वरूपबोध प्राप्त किया जा सकता है)।

÷-साकञ्जाजानां सप्तथमाहुरेकजं षडिद्यमा ऋषयो देवजाः।

तेषामिष्टानि विहितानि धामशः स्थात्रे रेजन्ते विकृतानि रूपशः ॥

—ऋक्सं० १।१।६४।१५।

मन्त्र का अक्षरार्थ यही है कि,—“एक साथ ही व्यक्त होने के कारण 'साकञ्ज' (साथ ही उत्पन्न व्यक्त होने वाले) नाम से प्रसिद्ध सात ऋषिप्राणों (आध्यात्मिक 'साकञ्ज' नामक ऋषिप्राणों) में सातवाँ ऋषिप्राण 'एकज' है, अर्थात् एकाकीरूप से व्यक्त होने वाला एकाकीरूप से ही रहता है। शेष ६ ऋषिप्राण तो 'यम' ही हैं। अर्थात् युग्मरूप से साथ रहने वाले हैं। ये आध्यात्मिक प्राणऋषि (अग्नि-वायु-इन्द्र-आदि प्राणदेवताओं के द्वारा व्यक्त होने के कारण) 'देवजाः' (देवदेवताओं से उत्पन्न) कहलाए हैं। इन सातों देवज ऋषिप्राणों (इन्द्रियप्राणों) के इष्ट (विषय) स्व-स्वस्थान से सर्वथा नियत हैं। ये (शेष पृष्ठ २६ पर देखिए)

इस सप्तर्षिप्राण ने किया क्या ?, यह प्रश्न विस्तारसापेक्ष महासृष्टिविज्ञान से सम्बन्ध रखता है । इसका विशद विवेचन तो शतपथविज्ञानभाष्य के तत्प्रकरण में ही देखना चाहिए । यहाँ प्रकरणसङ्गति के लिए इस सम्बन्ध में केवल यही जान लेना पर्याप्त होगा कि, आरम्भ में ये सातों वेदप्राण विशकलित थ, ऋतभावापन्न थे । आगे जाकर सातों मिल जुल कर एक पुरुषरूप में परिणत हो जाते हैं । सातपुरुषपुरुषात्मक यही प्राणसप्तक 'चित्यप्रजापति' (पिएडप्रजापति) कहलाने लगता है । प्राणात्मक त्रयीवेद ही इसकी प्रतिष्ठा है । अर्थात् यह अपने चित्यरूप से पिएड बनता है, एवं चितेनिधेयलक्षण महिमारूप से पिएडप्रतिष्ठा बनता है । यही पिएडप्रतिष्ठा 'प्रथमजब्रह्म' है, यही मौलिक, प्रतिष्ठालक्षण त्रयीवेद है । इसी त्रयीवेद पर प्रतिष्ठित होकर (स्वमहिमा में प्रतिष्ठित होकर) सातपुरुषपुरुषात्मक, सप्तर्षिकृतमूर्ति यह चित्य प्रजापति लोकसृष्टि के लिए सन्नद्ध होता है । अपने इस चित्यरूप से पहिले यह असर्वथा अमृतरूप था, ऋतरूप था, अप्रतिष्ठित था, अतएव सहृदया, सशरीरा सत्या विश्वसृष्टि में असमर्थ था । अव्यक्तरूपावच्छिन्न वह ऋषिप्राण, किवा वेदप्राण सृष्टिकर्म में असमर्थ था । अतएव उसे सर्वप्रथम व्यक्तरूप चित्यरूप में आना पड़ा, ऋत से सत्यरूप में परिणत होना पड़ा । यही व्यक्तावस्थापन्न, सत्यात्मक, स्वयं प्रादुर्भूत, वेदमय चित्यपुरुष हमारे योगमायावच्छिन्न विश्व का पहिला व्यक्तरूप कहलाया, जिसे कि मन्वादिराजर्षियों ने 'स्वयम्भू' नाम से व्यवहृत किया है । इसी प्रथम वेदावतार का दिग्दर्शन कराते हुए याज्ञवल्क्य कहते हैं—

(२५ वे पृष्ठ की टिप्पणी का शेषार्थ)

। (ऐन्द्रियक) सप्तर्षिप्राण स्थितिभावापन्न, अतएव 'स्थाता' नाम से प्रसिद्ध प्राणी (जीवितप्राणी) के लिए अपनी अपनी विकृतियों (विकाररूप विषयो से समन्वित होते हुए अपने मौलिक प्राकृतिक प्रकृतिभाव से स्वस्वरूपेणापि विकृतिभावापन्न बनते हुए तद्रूप) से स्व स्व रूपविभाजनपूर्वक (रूपशः) गतिभावापन्न (नियतविषयापन्न) बने रहते हैं" । दिक्सोमदेवता से व्यक्त होने वाले सयुक् दो चक्षुःप्राण, आन्तरिच्य वायुदेवता से व्यक्त होने वाले सयुक् दो चक्षुःप्राण, आन्तरिच्य वायुदेवता से व्यक्त होने वाले सयुक् दो नासिकाप्राण, ये ६ ओं सयुक्प्राण, एवं पार्थिय अग्निदेवता से सम्बन्ध रखने वाला वागिन्द्रियात्मक एकज प्राण, इन सातों आध्यात्मिक ऐन्द्रियक प्राणों का ही नाम आध्यात्मिक सप्तर्षिप्राण है, जिनका 'अर्वाग्विल-श्चमस ऊर्ध्वबुध्नः' इत्यादि मन्त्र के 'तस्यासत ऋषयः सप्त तीरे' इत्यादि भाग से अन्यत्र स्पष्टीकरण हुआ है । 'अग्निर्वाग्भूत्वा मुखं प्राविशत्, वायुः प्राणो भूत्वा नासिके प्राविशत्, आदित्यश्चक्षुर्भूत्वा ऽक्षिणी प्राविशत्, दिशः श्रोत्रं भूत्वा कर्णौ प्राविशत्' (ऐतरेयोपनिषत् २।४।) इत्यादि उपनिषच्छ्रुति भी इसी अर्थ का समर्थन कर रही है । (१)-मुखं, (२)-नासिके, (२)-अक्षिणी, (२)-कर्णौ), रूप से स्पष्ट ही सात आध्यात्मिक देवज (अग्नि-वायु-आदित्य-दिक्सोम से उत्पन्न) सप्तर्षिप्राण संगृहीत है । सायणभाष्य की परम्परा को ही वेदार्थ की तात्त्विक ? परम्परा मान बैठने के आवेश से आविष्ट भाष्यभक्त कृपया उक्त ऋग्वेदीय सायणभाष्य पर दृष्टिपात का अनुग्रह करें, जिसमें सर्वश्री सायण ने द्रविडप्राणायामद्वारा सात ऋतुओं की कल्पना करते हुए मन्त्रार्थसमन्वय का आपातरमणीय प्रयास किया है ।

(१)—“स योऽयं मध्ये प्राणाः, एष एवेन्द्रः (ग्रहः, प्रतिपत्) । तानेष प्राणान् मध्यत इन्द्रियेणैन्द्र । यदैन्द्र, तस्मादिन्धः । इन्धो ह वै तमिन्द्र इत्याचक्षते परोक्षम् । त इद्वाः सप्त नाना पुरुषानसृज्यन्त । तेऽब्रुवन्—न वोऽइत्थं सन्तः शच्यामः प्रजनयितुम् । इमान् सप्तपुरुषानेकं पुरुषं करवाम इति । तऽएतान्सप्त पुरुषानेकं पुरुषमकुर्वन् । यदूर्ध्वं नाभेस्तौ द्वौ समौब्जन्, यदवाङ्नाभेस्तौ द्वौ, पक्षः पुरुषः, पक्षः पुरुषः, प्रतिष्ठैः आसात्” ।

(२)—“अथ यैतेषां सप्तानां पुरुषाणां श्रीः, यो रस आसीच्चमूर्ध्वं समुदौहन् । तदस्य शिरोऽभवत् । यत् प्राणा अश्रयन्त, तस्माद् प्राणाः श्रियः । स एष पुरुषः प्रजापतिरभवत्” ।

(३)—“सोऽयं पुरुषः प्रजापतिरकामयत—भूयान्त्स्यां, प्रजायेय—इति । सोऽश्राम्यत्, स तपोऽतप्यत । त श्रान्तस्तेपानो “ब्रह्मैव प्रथममसृजन्—त्रयीमेव विद्याम्” । सैवास्मै प्रतिष्ठाभवत् । तस्मादाहुः—‘ब्रह्मास्य सर्वस्य प्रतिष्ठा’ इति । तस्मादनूच्य प्रतितिष्ठति । प्रतिष्ठा ह्येषा यद्ब्रह्म” ।

—शत० ब्रा० ६।१।१। ब्रा० ।

(१) उक्त ब्राह्मणश्रुतिवचनों का अक्षरार्थसमन्वय यही है कि—इन सातों प्राणों में जो केन्द्रस्थ मध्यमें प्राण प्रतिष्ठित है, वही ‘इन्द्र’ है । मध्यस्थ प्राण इतर प्राणों को अपने मध्यभावात्मक केन्द्रबल से ही समिद्ध—प्रज्वलित—करता रहता है । क्योंकि यह इतर प्राणों को प्रज्वलित करता है, स्फूर्ति प्रदान करता है, अतएव यह अपने इस इन्धन—प्रज्वलनकर्म से ‘इन्धः’ नाम से प्रसिद्ध है । ‘इन्ध’ नामक यही प्राण परोक्षप्रिय देवताओं की परोक्षभाषा में ‘इन्द्र’ नाम से प्रसिद्ध हुआ है । परिधिमण्डल में युक्त यच्चावत् प्राणों को प्रदीप्त करते रहने वाला केन्द्रस्थ मध्यप्राण ही इस समिन्धनकर्म से ‘इन्ध’ बनता हुआ ‘इन्द्र’ कहलाया है, यही तात्पर्य है । प्रत्येक वस्तु का केन्द्रीय प्राण ही ‘इन्द्र’ है, यही निष्कर्ष है ।

मध्यस्थ इन्द्रप्राण से इद्ध—समिद्ध—प्रदीप्त बन जाने वाले इन सातों प्राणोंने अपने इस प्रचण्ड—उद्दीप्त गतिभाव से सप्त—सप्त—प्राणात्मक सात चित्य प्राणसप्तक व्यक्त कर डाले । इन्हें व्यक्त कर ये कहने लगे कि, अरे ! इन सातों सप्तकों को पृथक् पृथक् रखते हुए अपने कदापि संसृष्टिलक्षण—समष्टयात्मक—समन्वयात्मक—प्रजनन कर्म में सफल नहीं हो सकते । अपने को इन सातों को एकपुरुषरूप में ही परिणत कर देना चाहिए । संकल्पानुसार तप और श्रम के द्वारा इन्होंने अपने इन सप्त सप्तकों को ‘एकपुरुष’, समष्टयात्मक एक सप्तकरूप में परिणत कर डाला । सातों को एक बनाकर नाभि से ऊपर दो भाग, नाभि से नीचे दो भाग व्ययस्थित कर दिए । एक भाग दक्षिणपक्षरूप से, एक भाग वामपक्षरूप से, एवं एक भाग

पुच्छप्रतिष्ठारूप से व्यवस्थित हो गया। इस प्रकार सर्वाङ्गशरीर में व्याप्त सप्तपुरुषात्मक एकपुरुष मध्य के धड़ में ४ भागों में (चत्वारः—आत्मा), वामपादहस्त—दक्षिण पादहस्त रूप से दो भागों से, तथा त्रिकास्थि-युत प्रतिष्ठाप्राणरूपेण एक भाग से प्रतिष्ठित हो गया। (और यही आध्यात्मिक सुपर्णाचिति कहलाई)।

(२)—इस प्रकार अपने विशकलित सातों सप्तकों को यों एकपुरुषरूप से समन्वित कर तदनन्तर इसी सप्तपुरुषपुरुषात्मक ऋषिप्राणरूप प्रजापति ने अपने इन सातों पुरुषों का (सप्त सप्तकों का) जो 'श्री' भाग था, रस (अमृत) भाग था, उसे (मन्थनद्वारा) ऊर्ध्वरूपेण पृथक् निकाल लिया। यही इसका शिरोभाग (रसात्मक मस्तक भाग) बना (जिसमें कि—“तस्मिन् यशो निहितं विश्वरूपम्” के अनुसार अमृतात्मक प्रज्ञारस परिपूर्ण है)। सप्तपुरुषपुरुषात्मक सातों चित्य—मर्त्यप्राण क्योंकि इस ऊर्ध्व चितेनिधेय अमृत रसात्मक प्राण के ही आश्रित हैं। अतएव सातों मर्त्यों से पृथक्भूत अमृतप्राणसप्तक अचश्य ही इस मर्त्याश्रय-प्रदानधर्म से 'श्री' कहला सकते हैं। यों अपने इन मर्त्य—अमृतात्मक सप्तकों से पुरुष 'प्रजापति' रूप में परिणत हो गया (मर्त्यभाग से यही 'प्रजा' बना, एवं अपने अमृतरूप श्रीभाग से यही 'पति' बन गया, आश्रयभूमि बन गया। एवं दोनों प्रजा—पति—इन भावों की समष्टि ही 'प्रजापति' कहलाने लग पड़ी, यही निष्कर्ष है)।

(३)—अमृतमर्त्यभावापन्न सप्तपुरुषपुरुषात्मक इस प्रजापति ने आगे चलकर यह कामना की कि, मैं बहुत्वभाव का (बहुत्वलक्षणा 'भूतभौतिकी सृष्टि' का) अनुगामी बनूँ, अपने इस मूलरूप से, भूतसृष्टिरूप से प्रजननधर्म का अनुगामी बनूँ। कामनानुसार प्रजापति ने तप (प्राणव्यापार) किया, श्रम (वाग्-व्यापार—भूतव्यापार) किया। तपसा तेपान, एवं श्रम से श्रान्त इस प्रजापति ने सर्वप्रथम 'ब्रह्म' रूपा त्रयीविद्या ही उत्पन्न की। यही ऋक्सामयजुर्लक्षणा ब्रह्मरूपा त्रयीविद्या (वेदत्रयी) प्रजापति के लिए (भूतभौतिक सृष्टिकर्म के लिए) मूलप्रतिष्ठा बनी। इसी आधार पर यह सिद्धान्त व्यवस्थित हो पड़ा कि,— “ब्रह्म (वेद) ही इस सम्पूर्ण भूतभौतिक प्रपञ्च की प्रतिष्ठा है”। (यही कारण है कि, इस तत्त्वात्मक प्रतिष्ठावेद के स्वरूपविश्लेषक) शब्दात्मक वेदशास्त्र का अनुवचन करने वाला वेदवित् विद्वान् लोक में प्रतिष्ठित बन जाता है। प्रतिष्ठा ही तो यह है, जो कि ब्रह्म (वेद) है। (उसे ही तो वेदवित् ने प्राप्त किया है, फिर क्यों न वह प्रतिष्ठित बने)।

ठीक इसी श्रौत अर्थ का स्पष्टीकरण करते हुए, वेदप्रजापति के अव्यक्त—व्यक्त दोनों स्वरूपों का विश्लेषण करते हुए भगवान् मनु कहते हैं—

(१)—आसीदिदं तमोभूतमप्रज्ञातमलक्षणम् ।

अप्रतर्क्यमनिर्देश्यं प्रसुप्तमिव सर्वतः ॥

(२)—ततः स्वयम्भूर्भगवानव्यक्तो व्यञ्जयन्निदम् ।

महाभूतादि वृचौजाः प्रादुरासीचमोनुदः ॥

(३)—योऽसावतीन्द्रियग्राहः सूक्ष्मोऽव्यक्तः सनातनः ।

सर्वभूतमयोऽचिन्त्यः स एव स्वयमुद्बभौ ॥

(४)-तदाविशन्ति भूतानि महान्ति सह कर्मभिः ।

मनश्चावयवैः सूक्ष्मैः सर्वभूतकृदव्ययम् ॥

(५)-तेषामिदं तु सप्तानां पुरुषाणां महौजसाम् ।

सूक्ष्माभ्यो मूर्त्तिमात्राभ्यः सम्भवत्यव्ययाद् व्ययम् ॥

(६)-सर्वेषां तु स नामानि कर्माणि च पृथक् पृथक् ।

वेदशब्देभ्य एवादौ पृथक् संस्थाश्च निर्म्ममे ॥

—मनुः १ अध्याय ।

उक्त मनुवचनो का अक्षरार्थमात्रसमन्वय यही है कि, (१)-प्रत्यक्षरूप से आज दृष्ट-सृष्ट-श्रुतोपश्रुत यह सम्पूर्ण चर-अचरप्रपञ्च सृष्टि से पूर्वदशा में सर्वथा अनुपाख्य नामक उस तम से ही अभिभूत था, जो कि अनुपाख्य तम अज्ञात था, अलक्षणा था, तर्कसीमा से बहिर्भूत था, अद्भुतलिनिर्देश से पृथक् था, और यों सब कुछ घोरघोरतमा सुषुप्ति (निद्रा) में ही निमग्न था उस विश्वातीता अव्यक्तावस्था में । (२)-इत्थंभूता घोरघोरतमा तमोलक्षणा अव्यक्तावस्था को व्यक्तरूप में परिणत करते हुए वे भगवान् स्वयम्भू प्रजापति ही व्यक्त हुए, जो स्वस्वरूप से की अव्यक्त थे, सम्पूर्ण भूतों के आदिभूत (आकाशात्मा) थे, वृत्तौजा (परिपूर्णशक्तिसमन्वित) थे, एवं अव्यक्तान्धकार का भेदन करने वाले थे ॥ (३)-जो स्वयम्भू अव्यक्त प्रजापति अपने अव्यक्तधर्म से इन्द्रियातीत हैं, इन्द्रियों से जिनका ग्रहण सम्भव नहीं है, जो अपने प्राणधर्म से सुसूक्ष्म हैं, अतएव अव्यक्त हैं, अतएव च सनातन (नित्यधर्मा) हैं, सर्वभूताधारत्वेन आकाशात्मा सर्वभूतमय अचिन्त्य (सीमित मानसिक चिन्तन की सीमा से बहिर्भूत निश्चितभावसमन्वित) ऐसे स्वयम्भू ही स्वयं अपनी ही प्रेरणा से व्यक्त हो पड़े ॥ (४)-महत्प्रकृति के अनुग्रह से महद्भावापन्न बने हुए, अतएव 'महाभूत' नाम से प्रसिद्ध हो पड़ने वाले 'सम्पूर्ण' भूत अपने अपने नियत भूतभौतिक कर्मों से इमी आदि महाभूतात्मा आकाशात्मा स्वयम्भू के गर्भ में समाविष्ट हैं । अविनाशी, अतएव 'अव्यय' नाम से प्रसिद्ध इस स्वयम्भू प्रजापति में, जो कि सम्पूर्ण भूतों का मूलप्रवर्त्तिक होने से 'सर्वभूतकृत्' नाम से प्रसिद्ध है, जो कि कामनामय होने से 'श्वोवसीयस् मन' नाम से प्रसिद्ध है, अपने प्राणात्मक सूक्ष्म अवयवों से सम्पूर्ण प्रपञ्च का आधार बना हुआ है ॥ (५)-सप्तप्राणकृतमूर्त्ति सप्त-सप्तकात्मक पुरुषों के प्रदीप्ततम ओज से, तदनुगता रूप-रस-गन्ध-स्पर्श-शब्दरूप सुसूक्ष्म पञ्चतन्मात्राओं से इसी स्वयम्भू प्रजापति ने अपने अव्यक्तरूप से व्यक्तात्मक विश्व को अभिव्यक्त किया ॥ (६)-इस प्रकार उस स्वयम्भू प्रजापति ने अपने सप्तपुरुषपुरुषात्मक प्रजापतिस्वरूप से अपनी प्रतिष्ठारूप वेदब्रह्म की शब्दतन्मात्राओं के माध्यम से ही सम्पूर्ण भूतभौतिक प्रपञ्चों के नाम-रूप-कर्म व्यवस्थित किए, एवं भूः-भुवः-स्वः-महत्-तपः-जनत्-सर्ग्य-रूप से सप्तलोकसंस्थान व्यवस्थित किए ।

'स्वयम्भू' नाम से प्रसिद्ध वेदमूर्ति उस ब्रह्मने किस प्रकार अपनी सृष्टिकामना चरितार्थ की ?, सर्वप्रथम क्या उत्पन्न किया ?, यह भी दो शब्दों में जान लेना चाहिए । और इस से पहिले यह भी स्पष्ट कर लेना चाहिए कि, पूर्व शतपथश्रुति ने जिस त्रयीविद्या को सप्तपुरुषपुरुषात्मक इस ब्रह्म की प्रतिष्ठा बतलाया है, यह वेदत्रयी पुरुषप्रजापति से पूर्व ही अपनी सत्ता रखने के कारण 'अपौरुषेय' है, एवं अक्षरधर्मावच्छिन्न होने

से 'ब्रह्मनिःश्वसित' है। इस स्पष्टीकरण की आवश्यकता यही है कि, आगे जाकर एक दूसरे त्रयीवेद का अवतार और होने वाला है, जोकि इस चित्यपुरुष के व्यापार से प्रादुर्भूत होने के कारण 'पौरुषेय' कहलाएगा, एवं विज्ञानभाषा में जिसे 'गायत्रीमात्रिकवेद' कहा जायगा।

जैसाकि पूर्वोक्त (१) प्रथम श्रुति में बतलाया गया है, सप्तपुरुषपुरुषात्मक चित्य प्राजापत्य संस्था के मध्य का सर्वोत्कृष्ट, प्रदीप्त प्राण ही 'यदैन्द्र' के अनुसार 'इन्द्र' है। इन्द्र ग्रह है, प्रतिपत् है। ग्रह कभी उपग्रहों के बिना अपना स्वरूप सुरक्षित नहीं रख सकता, इन्द्र कभी जनता के बिना सन्तुष्ट नहीं हो सकता, एवं प्रतिपत् कभी अनुचरों के बिना सुशोभित नहीं हो सकती। तीनों ही सापेक्ष हैं। जब तक यह वेदात्मक ऋषिप्राण अपनी अव्यक्तावस्था में था, तब तक तो अमर्यादित असीम ऋतुभाव के कारण सर्वतन्त्र-स्वतन्त्र बनता हुआ न तो यह ग्रह ही था, न इन्द्र ही था, न प्रतिपत् ही था। अतएव उस अवस्था में इसे उपग्रह, जनता, अनुचरादि की कोई अपेक्षा न थी। परन्तु जब यह व्यक्तावस्था में आकर वेदत्रयीरूप से एक प्रतिष्ठित, सीमित, सत्यरूप गृहमेधी (गृहस्थ) बन गया, गृह्यसंस्था में प्रविष्ट हो गया, त्रयीवेदचर्या समाप्त कर स्नातक बनता हुआ गृहस्थाश्रमोपलक्षित विश्वमर्यादा में आ गया, एवं इसी मर्यादा के अनुग्रह से जब यह ग्रह, इन्द्र, प्रतिपत् बन गया, तो इसे उसी प्रकार उपग्रहादि भावों की अपेक्षा हो पड़ी, जैसेकि वेदत्रय समाप्त कर गृह्यधर्मों में प्रविष्ट होने वाले गृहस्थी को उपग्रहादिस्थानीय पत्नी-प्रजा-वित्तादि की कामना होने लगती है, एवं अपनी इस कामना के लिए यह गृहमेधी प्राप्त वेदज्ञान के आधार पर सृष्टि-कर्म में प्रवृत्त होता है। "एकाकी न रमते, तद्द्वितीयमैच्छत्-पतिश्च पत्नी च" जब यह स्वाभाविक कामना उसी के अंशभूत, कार्यरूप अस्मदादि में पाई जाती है, तो क्या कारणभूत अशीरूप उसमें आरम्भ में इस कामना का उदय न हुआ होगा ?। अवश्य हुआ होगा। उसी कामना से तो दाम्पत्यभावभूता मैथुनी सृष्टि का विकास हुआ है। इसी मैथुनी सृष्टि की कामना से भावसृष्टि (ऋषिप्राणसमष्टिरूपा, विशुद्धप्रजापतिलक्षणा मानसी सृष्टि, अव्ययसृष्टि) मूर्ति उस प्रजापति ने एकाकी रमण करने में अपने आप को असमर्थ पाते हुए अपने जैसा ही एक रमणसाधन (अतएव 'रमणी' नाम से लोक में प्रसिद्ध) उत्पन्न करने की कामना की।

आज हमें तो इस साधन में विशेष कष्ट नहीं उठाना पड़ता। प्रजापति के अनुग्रह से आज 'पति-पत्नी' (वृषा-योषा) दोनों भाव सुव्यवस्थित हैं। हम सुगमता से 'तद्द्वितीयमैच्छत्, पतिश्च पत्नी च' अपनी यह इच्छा पूरी कर लेते हैं। कल्पना कीजिए, यदि संसार में स्त्रियाँ न हों, और उस काल्पनिक काल में पुरुष जब रमणसाधन की इच्छा करे, तो क्या दशा हो। सम्भव है, प्रजापति की आरम्भ में यही दशा हुई हो। क्योंकि उस समय त्रयीवेदमूर्ति प्रजापतिपुरुष के अतिरिक्त, वृषाप्राण के अतिरिक्त सौम्य योषाप्राण का कहीं पता भी न था। सत्यकाम, सत्यसंकल्प, सत्यमूर्ति प्रजापति ने उस दशा में भी कोई चिन्ता प्रकट न की। चिन्ता प्रकट क्यों करते, जबकि चिन्तानिवृत्ति के अमौघसाधन कामानुगामी तप, श्रम नाम के दो साधन विद्यमान थे। चिन्ता वै कापुरुष किया करते हैं, संकल्प उन अकर्मण्यों के व्यर्थ जाया करते हैं, जो केवल बड़ी बड़ी इच्छाएँ करना तो जानते हैं, काल्पनिक जगत् के सौन्दर्य का अभिनय तो करना जानते हैं, किन्तु प्राणव्यापारलक्षण आभ्यन्तरकर्म, एवं वाग्ज्यापारलक्षण बाह्य (शारीर) कर्मों से कोसों दूर भागते हैं। करुणाविरुणात्पय दयार्द्र पिता प्रजापति ने ऐसे कुपूतों पर दया करके ही अपनी ओर से इन रमणसाधनों को उत्पन्न कर दिया है। परन्तु साथ ही प्रजापति परोक्षविधि से इन्हीं यह भी चेतावनी दे रहे हैं कि, योषाप्राण-

प्रधान यह रमणसाधन (स्त्रियाँ) मैंने बड़े तपः-श्रम से, अपने ही आधे अङ्ग से उत्पन्न किया है। इस रमणसाधन से मैं पूर्ण बना हूँ, सृष्टिकर्म में सफल हो सका हूँ, यदि तुम पूर्ण बनना चाहते हो, कृतकृत्य बनना चाहते हो, तो इस रमणसाधन को अपना ही आधा (समान) अङ्ग समझो, सृष्टिकर्म में इसका सहयोग प्राप्त करो, इनकी प्रतिष्ठा करो, समादर करो। परमपुरुषार्थी प्रजापति के वैभव को देखकर आश्चर्या-न्वित तत्पुत्र देवताओं ने जब जब प्रजापति से यह प्रश्न किया कि, भगवन् ! आपने यह वैभव कहाँ से, कैसे प्राप्त कर लिया ?, हमें भी कृपा कर वह उपाय बतला दीजिए !, तो उत्तर में तत्र तत्र ही प्रजापति ने इनके सामने यही रहस्य रखा कि, मैंने भृगु-अङ्गिरा के तप का अनुगमन किया है, श्रम किया है, चिति की है, सदा चिन्मय रहा हूँ—‘भृगूणांमङ्गिरसां तपसा तप्यध्वम्, चेतयध्वम्, चित्तं वाव इच्छथ’। आज प्रजापति अपनी सृष्टिकामना को पूरी करने के लिए उसी तपः-श्रम का अनुगमन कर रहे हैं।

जैसा कि कहा गया है, वेदमूर्ति प्रजापति से अतिरिक्त और कोई ऐसा दूसरा साधन न था, जिससे प्रजापति अपनी ‘एकाकी न रमते’ वाली कामना को पूरी कर लेते। फलतः उनके इस तपः-श्रम से स्वयं वे ही रमणसाधनरूप में परिणत हुए। तात्पर्य यह हुआ कि वेदत्रयी के ‘ऋक्, यजुः, साम’ नामक तीनों पर्वों में ऋक्-साम ये दो पर्व तो वयोनाथ हैं, छन्दोरूप हैं, जैसाकि पाठक आगे बतलाए जाने वाले ‘छन्दोवेद-निरूपण’ प्रकरण में देखेंगे। मध्य का यजु ‘यत्-जू’ भेद से दो भागों में विभक्त है। ‘यत्’-तत्त्व वही सुप्रसिद्ध इन्द्रलक्षण गतिमत् ‘ऋषिप्राण’ है, एवं तदभिन्न ‘जू’-तत्त्व वही सुप्रसिद्ध स्थितिमत् क्षर वाक्त्व है, जिसके कि समन्वय से ऋषिप्राणलक्षण यह वेद वाङ्मय बना हुआ है। प्राण ‘वायु’ (प्राणात्मक सविता वायु, सावित्राग्नि) है, वाक् ‘आकाश (इन्द्रपत्नीलक्षण मर्त्याकाश) है। सृष्टिकामना से प्राजापत्य संस्था में क्षोभ उत्पन्न होता है। क्षोभ से प्राणतत्त्व लुब्ध हो पड़ता है। प्राणक्षोभ से वाग्नि लुब्ध हो पड़ता है। यही लुब्ध वाग्नि क्षोभ की चरम सीमा पर पहुँच कर उसी प्रकार अन्न-रूप में परिणत हो जाता है, जैसे कि तपः-श्रम से लुब्ध शरीराग्नि स्वेदलक्षण (पसीना) अन्नरूप में परिणत हो जाता है। वाक् ही (यजुर्वाक् ही) जो कि प्रजापति का अपना शरीर था, अंशरूप से अन्नरूप में परिणत हो गया। वाग्नि का यही शान्त, अन्नरूप वैज्ञानिक सम्प्रदाय में चौथा अन्नात्मक ‘अथर्ववेद’ कहलाया।

शिव ! शिव !! सचमुच हम कैसा अनर्थ कर रहे हैं। वायु और आकाश का नाम यजुर्वेद, तो पानी का नाम अथर्ववेद, यह अनर्थ नहीं, तो और क्या है। स्वेद का नाम अथर्ववेद, यह तो विचित्र कल्पना है। परन्तु इस अनर्थ से, इस विचित्र कल्पना से हमें सन्तोष इसलिए हो रहा है कि, स्वयं वेदशास्त्र हमारे इस अनर्थ का, हमारी इस विचित्र कल्पना का अक्षरशः समर्थन कर रहा है। यजुर्वेद का नाम वास्तव में ‘यजुर्वेद’ है, एवं यत् वायु है, जू आकाश है, पहिले इसी कल्पना का समर्थन सुन लीजिए—

१—अयं वाव यजुर्योऽयं पवते । एष हि यन्नेवेदं सर्वं जनयति, एतं यन्त-मिदमनु प्रजायते, तस्माद्वायुरेव ‘यजुः’ । अयमेवाकाशो ‘जूः’-यदिदमन्तरिचम् । एतं ह्याकाशमनु जवते । तदेतद्यजुर्वायुश्च, अन्तरिचं च, यच्च, जूश्च-तस्माद्यजुः । एष एव ‘यत्’, एष ह्येति (गच्छति) । तदेतद्यजुः-ऋक्सामयोः प्रतिष्ठितं, ऋक्-सामे वहतः’ ।

—शत० ब्रा० १०कां०२प्र०१६ ब्रा० १-२ कण्डिका ।

यत्नलक्षण गतिमत् वायुभाग प्राण है, एवं जूलक्षण स्थितिमत् आकाशभाग वाक् है, इसका समर्थन सुन लीजिए—

- १—“वायुर्वै प्राणः” (कौषीतकि ब्रा० ८।४।) ।
- २—“प्राणो वै वायुः” (शत० ब्रा० ४।४।१५) ।
- ३—“यस्स प्राणो, वायुस्सः” (जै० उप० ब्रा० १।२६।१।) ।
- ४—“यो वै प्राणः, स वातः” (शत० ब्रा० ५।२।४।६।) ।
- ५—“प्राण एव सविता” (शत० १०।४।१।२३) ।
- ६—“प्राणो वै सावित्रग्रहः” (कौ० ब्रा० १६।२।) ।
- १—“वागिति द्यौः” (जै० उप० ब्रा० ४।२२।११।) ।
- २—“सा या सा वाग् , ब्रह्मैव तत्” (जै० उप० २।१३।२।) ।
- ३—ब्रह्मैव वाचः परमं व्योम” (तै० ब्रा० ३।६।५।५।) ।
- ४—“जुषतामिन्द्रपत्नी” (तै० ब्रा० २।३।८।५।) ।
- ५—“वागित्यन्तरिक्षम्” (जै० उप० ब्रा० ४।२२।११।) ।
- ६—“वाक् सावित्री” (गोपथब्रा० पृ० १।३३।) ।

ब्रह्म पहिले एकाकी था। उसने यह विचार किया कि, मैं मेरे परिमाण का ही एक दूसरा देव उत्पन्न करूँ, क्योंकि यह एक आश्चर्यमयी विभीषिका ही मानी जायगी कि, मैं एकाकी ही बन रहा हूँ। फलतः प्रजापति ने श्रम किया, तप किया। आन्त, तेपान, अतएव तप्त प्रजापति के ललाट पर जो पसीने बह निकले, उनसे प्रजापति ने शान्तिलक्षण आनन्द का अनुभव किया। और प्रजापति के मुख से निकल पड़ा कि, यह सच्चमुच आश्चर्य की घटना ही हुई कि, मैंने ‘सुवेद’ प्राप्त कर लिया। प्रजापति की इम उक्ति से ही यह स्वेद (ललाट का पसीना) ‘सुवेद’ (अथर्ववेद) नाम से प्रसिद्ध हो गया। वस्तुतः यह ‘सुवेद’ ही है। और ‘सुवेद’ का यही सु (सुख-शान्ति) भाव है कि, ब्रह्मलक्षण यजुरग्नि जहाँ आग्नेयस्वभाव से उत्पन्न था, रूद्ध था, वहाँ यह आपोमय बनता हुआ शान्त है, स्निग्ध है। वह अग्निवेद होने से द्योम्भलक्षण बनता हुआ दुर्वेद है, यह सोमवेद बनता हुआ सुवेद है। परोक्षप्रिय देवता इसी सुवेद को ‘स्वेद’ नाम से व्यवहृत करते हैं। तात्पर्य इस कथन का यही है कि, मनुष्य जब भी तपः-श्रम करता है, इस तपः-श्रम से शारीर-राग्नि से समिद्ध इसका यजुरग्नि (यजुर्वेद) ज्जुब्ध हो पड़ता है, और फलस्वरूप सर्वाप्रथम इसके ललाट पर पसीने चमकने लगते हैं। इसी अवस्था में आकर यह शान्ति का श्वास लौटता है। पसीना बहकर जो कार्य किया जाता है, वही सुकार्य तथा सफल कार्य कहलाता है। यह पसीना ही स्वेद है, स्वेद नहीं सुवेद है, यजुरग्नि से उत्पन्न होने वाला योषाप्राणात्मक अथर्ववेद है।

ललाट पर पसीने चमके । प्रजापति ने पुनः तपःश्रम किया । इसका परिणाम यह निकला कि, इस तपःश्रम के भूयोऽनुगमन से उमी प्रकार इसके अग्निमय चित्तशरीर से स्वेदधारा बह निकली, जैसे कि अति परिश्रम से हमारा सर्वाङ्गशरीर पसीनों से तर-बतर हो जाता है । इन्हीं स्वेदधाराओं से आगे जाकर सृष्टि-कर्मोपयिक आप्त (व्याप्ति-प्रसार-कैलाव) लक्षण आपोबल, घृतिलक्षण धाराबल, प्रजननलक्षण जायाबल, ये तीन बल और उत्पन्न हो गए । पानी में ये तीनों बल नित्य प्रतिष्ठित रहा करते हैं । शरीर में जब तक अप्-मात्रा रहती है, लोकभाषानुसार शरीर में जब तक पानी रहता है, तभी तक शरीरयष्टि घृत रहती है । यही पानी स्वयोषाप्राण के द्वारा प्रजोत्पत्ति का कारण बनता है । यही अप्तत्त्व लोकव्याप्ति का कारण बनता है । जाया, धारा, आपः, तीनों बलों से युक्त यही अप्तत्त्व आगे जाकर भृगु-अङ्गिरा की उत्पत्ति का कारण बनता है, जो कि भृग्वङ्गिरासमष्टि 'अथर्ववेद' नाम से प्रसिद्ध है । भृगु स्नेहतत्त्व है, अङ्गिरा तेज तत्त्व है । इन दो तत्त्वों के विकास का कारण वाङ्मय वही यजुर्वेद है ।

यजु का यत् भाग गतिप्रकृतिक, तथा जू भाग स्थितिप्रकृतिक बतलाया गया है । यजु में इन दोनों धर्मों का आगमन स्वयं विश्वात्मा से हुआ है । विश्वात्मा (अव्यय) के विद्या, कर्म, नाम के दो धातु बतलाए गए हैं । विद्याधातु स्थितिमत् है, इसका अनुग्रह यत् भाग पर होता है, अतएव यत् भाग (ऋषि-प्राण) गतिमत् बन जाता है । कर्मधातु गतिमत् है, इस का अनुग्रह जू भाग पर होता है, अतएव यह जू भाग (वाग्भाग) स्थितिमत् बन जाता है । गतिमत् यत् (प्राण) को गर्भ में रखने वाले जू (वाक्) से अप्तत्त्व उत्पन्न हुआ, 'तत्सृष्ट्या तदेवानुप्राविशत्' के अनुसार यह यत्-गर्भित जू (त्रयीवेद, किंवा त्रयीवेदमूर्ति चित्त प्रजापति) इस आपोमय मण्डल में प्रविष्ट हो गया । इस से पहिले अप्तत्त्व सर्वथा ऋत रहने से अण्ड-मर्त्यादा से बहिष्कृत था । परन्तु जब सत्यलक्षण त्रयीवेदमूर्ति-प्रजापति इस के गर्भ में आगए, तो अण्डरूपका विकास हो गया । इसी अण्डभाव का स्पष्टीकरण करती हुई वाजिश्रुति कहती है—

‘तस्यां (वेद-) प्रतिष्ठायां प्रतिष्ठितोऽतप्यत । सोऽपोऽसृजत वाच एव लोकात् । वागेव सासृज्यत । सेदं सर्वमाप्नोत्, यदिदं किञ्च । यदाप्नोत्, तस्मात्-‘आपः’ । यदवृणोत्, तस्मात्-‘वाः’ । सोऽकामयत, आभ्योऽद्भ्योऽधिप्रजायेय-इति । सोऽनया त्रय्या विद्यया सहापः प्राविशत् । तत ‘आण्डं’ समवर्त्तत” ।

—शत० ब्रा० ६।१।१।६-१०।

इस त्रयीविद्या के प्रवेश से, तथा स्वयं अप्तत्त्व के स्थिति-गतिमल्लक्षण यजुरग्नि से उत्पन्न होने से इसमें भी इन दोनों स्थिति-गतिभावों का आविर्भाव आवश्यक था । यत्-रूप गतिभाव से गतिलक्षण तेजो-भाव का, एवं जूरूप स्थितिभाव से स्थितिलक्षण स्नेहभाव का अप्तत्त्व में विकास हो गया । तेजोभाव विश-कलनलक्षण अङ्गिरा कहलाया, स्नेहभाव संकोचलक्षण भृगु कहलाया, दोनों की समष्टि 'आपः' कहलाई । आगे जाकर अङ्गिरा की अग्नि, यम, आदित्य, ये तीन घन-तरल-विरलावस्थाएँ, एवं भृगु की आपः, वायु, सोम, ये तीन घन-तरल-विरलावस्थाएँ हो जाती हैं । अङ्गिरात्रयी से देवसृष्टि का विकास होता है, भृगुत्रयी के घन आपोभाव से असुरसृष्टि का, तरल वायुभाग से गन्धर्व्वसृष्टि का, एवं विरल सोमभाग से पितरसृष्टि का

विकास होता है। इस प्रकार आपोमय, भृग्वङ्कितरूप इस अथर्वा से देवता, असुर, गन्धर्व, पितर, इन चार जाति के प्राणों का विकास होता है। इन चारों में प्राधान्य सौम्य पितरप्राण का ही माना गया है। इस प्रधानता का कारण यही है कि, स्नेह ही अप्तत्व का प्रधान धर्म है, उवर आपोमय अथर्व का भार्गव सोम ही आपः, वायु की अपेक्षा अधिक स्निग्ध है। अतएव भगवान् मनु ने ऋषिप्राण के अनन्तर सौम्य पितरप्राण का ही विकास माना है। ऋषिप्राण वही स्वायम्भुव यजुर्मूर्ति वेदप्राण है। इन ऋषिप्राणों के याज्ञिकसमन्वय से पितरप्राण का, (असुरप्राण का एव गन्धर्व प्राण का भी) विकास होता है, भृगुमूर्ति पितरप्राणों के समन्वय से अङ्गिराद्वारा देवप्राण का विकास होता है। ऋषि, पितर, असुर, गन्धर्वप्राणगर्भित वेदप्राण से सूर्यद्वारा चर-अचर रोदसी त्रैलोक्य, एवं तत्पञ्चा का विकास हुआ है। इसी धारावाहिक प्राणसृष्टिक्रम का दिग्दर्शन कराते हुए राजर्षि कहते हैं—

ऋषिभ्यः पितरो जाताः, पितृभ्यो देवमानवाः ।

देवेभ्यश्च जगत् सर्वं चरं स्थाण्वनुपूर्वशः ॥

—मनुः ३।२०१ ।

प्रकृत में इस प्रपञ्च में वक्तव्यांश यही है कि, प्रजापति के यजुर्भाग से, ब्रह्मभाग से, वाग्भाग से जो अप्तत्व उत्पन्न हुआ, उसमें जाया, धारा, आपः, नाम के तीन तो मैथुनी सृष्टि के अनुबन्धी बल उत्पन्न हुए। एवं स्नेहलक्षणा भृगुत्रयी, तथा तेजोलक्षणा अग्नित्रयी उत्पन्न हुई। इन ६ रूपों से यह अथर्वब्रह्म, सुवेद, स्वेद, 'षड्ब्रह्म' कहलाने लगा। उधर वह ब्रह्म 'ऋक्-साम-यजु-जू' भेद से चतुष्पत्नी बन गया। चतुर्ब्रह्म, एवं षड्ब्रह्म, दोनों क्रमशः 'ब्रह्म-सुब्रह्म' नाम से प्रसिद्ध हुए। ब्रह्म और सुब्रह्म, दोनों एक ही यजुर्वाक् के विभिन्न दो निवर्त हैं। स्वस्वरूप से वही यजुर्वाक् 'ब्रह्म' है, अत्ररूप में परिणत होकर वही 'सुब्रह्म' कहलाने लगती है—'वाग्वै ब्रह्म च सुब्रह्म च' (ऐतेरयत्रा० ६।३।)। ब्रह्म के चार पर्व, सुब्रह्म के ६ पर्व, इन १० कलाओं के समन्वय में दशाक्षर विराट्छन्द से छन्दित विराट्-पुत्र (सूर्य) का जन्म होने वाला है, जैसा कि पाठक अनुपद में ही देखेंगे। अमी तो उस प्रमाणवाद की ओर ही पाठकों का ध्यान आकर्षित कर देना है, जिसके लिए कि हमारा सनातनधर्मी जगत् आकुल रहता है। यत्-जू लक्षण प्राण-वाक् को यजुर्वेद कहा जाता है, इस यजुर्वाक् से पानी उत्पन्न होता है, आपोमय मण्डल में त्रयीवेदमूर्ति ब्रह्म प्रविष्ट होकर अण्डसृष्टि का प्रवर्तक बन जाता है, वेदप्राण को ऋषि कहते हैं, इत्यादि के सम्बन्ध में तो प्रमाण बतला दिए गए। अब उस प्रमाण पर भी दृष्टि डाल लीजिए, जो इस अप्तत्व को ब्रह्म का पत्नीना बतलाता है, इसे भृग्वङ्कितरोमय कहता है, एवं इसे ही अथर्ववेद मानता है।

१—'ब्रह्म वा इदमग्रमासीत्, स्वयन्त्वेङ्गमेव । तदैक्षत-महद्वै यत्तं, तदेकमेवास्मि । हन्ताहं मदेव मन्मात्रं द्वितीयं देवं निर्म्मम इति । तदभ्यश्राम्यत्, अभ्यतपत्, समतपत् । तस्य श्रान्तस्य, तप्तस्य, सन्तप्तस्य ललाटे स्नेहो, यदाद्र्चर्मजायत, तेनानन्दत् । तमब्रवीत्, महद्वै यत्तं 'सुवेद' मविदामह इति । तस्मात् सुवेदोऽभवत् । तं वा एतं सुवेदं सन्तं 'स्वेद' इत्याचक्षते परोक्षेण । परोक्षप्रिया इव हि देवाः, प्रत्यक्षद्विषः' ।

—गोपथब्रा० १।१।१।

२-“स भूयोऽश्राम्यत्, भूयोऽतप्यत्, भूय आत्मानं समतपत् । तस्य श्रान्तस्य, तप्तस्य, सन्तप्तस्य सर्वेभ्यो रोमगर्त्तेभ्यः पृथक् स्वेदधाराः प्रास्यदन्त । ताभिरनन्दत् । तद्-
ब्रवीत्-आभिर्वा अहमिदं सर्वं धारयिष्यामि, जनयिष्यामि, आप्स्यामि, यदिदं किञ्च ।
तस्माद् ‘धारा’ अभवन्, जाया अभवन्, आपोऽभवन् । तद्धारणां धारात्त्वं, यच्चासु
ध्रियते । तज्जायानां जायात्त्वं, यच्चासु पुरुषो जायते । तदपामप्त्वम् । आप्नोति ह वै
सर्वान् कामान्, यान् कामयते” ।

—गो० पू० १।१।२।

३-“इतरा पेयाः, स्वाद्वचः, शान्ताः (आपः) । तत्रैवाभ्यश्राम्यत्, अभ्यतपत्, सम-
तपत् । ताभ्यः श्रान्ताभ्यस्तप्ताभ्यः सन्तप्ताभ्यो यद्रेत आसीत्, तद्भृज्यत । यद्-
भृज्यत, तस्माद् ‘भृगुः’ समभवत्, तद्भृगोभृगुत्वम्” ।

—गो० पू० १३

४-“तं वरुणं मृत्युमभ्यश्राम्यत्, अभ्यतपत्, समतपत् । तस्य श्रान्तस्य, तप्तस्य,
सन्तप्तस्य सर्वेभ्योऽङ्गेभ्यो रसोऽक्षरत्, सोऽङ्गरसोऽभवत् । तं वा एतमङ्गरसं सन्तं-
‘अङ्गिरा’ इत्याचक्षते परोक्षेण । परोक्षप्रिया इव हि देवाः, प्रत्यक्षद्विषः” ।

—गो० ब्रा० पू० १।७।

५-“तद्यथेमां पृथिवीमुदीर्णां ज्योतिषा धूमायमानां वर्षं शमयति, एवं ब्रह्मा ‘भृग्वङ्गिरोभि-
र्व्याहृतिभिर्यज्ञस्य विरिष्ठं शमयति—“अग्निरादित्ययमा इति” । एते अङ्गिरसः ।
एते इदं सर्वं समाप्नुवन्ति । वायुरापश्चन्द्रमाः (सोमः), इत्येते भृगवः । एते
इदं सर्वं समाप्नुवन्ति । एकमेव भंस्थं भवतीति ब्राह्मणम् ॥

—गो० ब्रा० पू० २।८।

६-“अथ अर्वाङ्गेनमेतास्वेवाप्सु-अन्विच्छत इति । तद्यद्ब्रवीत्-अथ अर्वाङ्गेनमेतास्वेवा-
प्सुन्विच्छेति, तत् ‘अथर्वा’भवत् । तद्यद्वर्णोऽथर्वत्वम् । तस्य ह वा एतस्य भगवतो-
ऽथर्वण ऋषेः, यथैव ब्रह्मणो लोमानि, यथाङ्गानि, यथा प्राणः, एवमेवास्य सर्व्व
आत्मा समभवत् । तमथर्वाणां ब्रह्माऽब्रवीत्, प्रजापते ! प्रजाः सृष्ट्वा पातलयस्व-
इति । तस्मात् प्रजापतिरभवत् । तत् प्रजापतेः प्रजापतित्वम् । अथर्वा वै प्रजापतिः ।
प्रजापतिरिव वै सर्वेषु लोकेषु भाति, य एवं वेद” ।

—गो० ब्रा० पू० ४ ।

*(७)--“आपो भृग्वङ्गिरोरूपमापोभृग्वङ्गिरोमयम् ।
सर्वमापोमयं भूतं सर्वं भृग्वङ्गिरोमयम् ।
अन्तरैते त्रयो वेदा भृगूनङ्गिरसोऽनुगाः” ॥

—गो० ब्रा० पू० २।३६।

निष्कर्ष यही हुआ कि, व्यक्तावस्थपन्न स्वयम्भू प्रजापति की सृष्टिकामना से इनके ऋक्-सामावच्छिन्न 'यत्' से अनुग्रहीत जूलक्षण वाक् भाग से सर्वप्रथम आपोमय, भृग्वङ्गिरोमय, षड्ब्रह्मलक्षण अथर्वा नामक 'सुब्रह्म' का ही विकास हुआ । क्योंकि मैथुनीसृष्टि के सर्वेसर्वा यही अथर्वा बनते हैं, अतएव मैथुनीसृष्टि की अपेक्षा से इन्हें ही प्रजापति कहा जायगा, जैसाकि उक्त ६ठी श्रुति से स्पष्ट है । वह प्रजापति (त्रयीब्रह्म) 'ब्रह्म' कहलाएगा, एवं यह प्रजापति 'प्रजापति' कहलाएगा । उसे 'स्वयम्भू' कहा जायगा, एवं इसे 'परमेष्ठी' कहा जायगा । स्वायम्भुववेद 'अपौरुषेयब्रह्मनिःश्वसितवेद' कहलाएगा, एवं पारमेष्ठ्यवेद—'पौरुषेयब्रह्मस्वेदवेद' कहलाएगा । ब्रह्मनिःश्वसितवेद 'त्रयीवेद' कहलाएगा, एवं ब्रह्मस्वेदवेद 'अथर्ववेद' कहलाएगा । इन दोनों की समष्टि को ही 'मौलिकवेद' कहा जायगा । यही आगे के यौगिक वेदविकर्तों की मूलप्रतिष्ठा बनेगा । गति, स्थिति, स्नेह, त्रेज, ये चार इस वेद के स्वरूपधर्म हैं । यही उस सहस्रशास्त्र अन्त अश्वत्थवेद का सादिसान्त तीसरा इतिवृत्त कहलाएगा ।

* गोपथब्राह्मण से सम्बन्ध रखने वाले इन सम्पूर्ण वचनों की विशद वैज्ञानिक व्याख्या क्योंकि अन्य निबन्ध में कर दी गई है । अतः प्रकृत में केवल वचन ही उद्धृत हैं । देखिए 'भारतीय हिन्दूमानव, और उसकी भावुकता' निबन्ध के प्रथमखण्ड का 'विश्वस्वरूपमीमांसा' स्तम्भ ।

द्वितीयखण्ड

सप्तपुरुषपुरुषात्मकश्चित्यप्रजापतिः--“ब्रह्म”

<p>१—ऋक् { ऋग्वेदः</p> <p>२—यत् {</p> <p>३—जूः { यजुर्वेदः</p> <p>४—सामः { सामवेदः</p>	<p>“ब्रह्मनिःश्वसितवेदः, अपौरुषेयवेदः, ब्रह्मवेदः, अग्निवेदः, त्रयीवेदः, म्वायम्भवः</p>
* —	
<p>५—आपः {</p> <p>६—वायुः {</p> <p>७—सोमः {</p> <p>८—आदित्यः {</p> <p>९—यमः {</p> <p>१०—अग्निः {</p>	<p style="text-align: center;">भृगु—त्रयी ऋद्धि—त्रयी</p> <p style="text-align: center;">{ अथर्ववेदः {</p> <p>“ब्रह्मस्वेदवेदः, ऋषेयवेदः, सुब्रह्मवेदः, सोमवेदः, चतुर्ध्ववेदः पारमेष्ठयः</p>

१—यजुःप्राणः—	{ ऋषयः	(ऋषिदेवविकासभूमिः)
२—आपः—	{ असुराः	(असुरदेवविकासभूमिः)
३—वायुः—	{ गन्धर्वाः	(गन्धर्वदेवविकासभूमिः)
४—सोमः—	{ पितरः	(पितृदेवविकासभूमिः)
५—आदित्यः—	{ आदित्याः (१२)	{ (देवदेवविकासभूमिः
६—यमः—	{ रुद्राः (११)	
७—अग्निः—	{ वसवः (८)	

ब्रह्मनिःश्वसितलक्षण त्रयीवेदमूर्ति स्वयम्भू ब्रह्म का प्रथमावतार, ब्रह्मस्वेदवेदलक्षण परमेष्ठीप्रजापति का द्वितीया तार । अनन्तर क्या हुआ ?, इसी प्रश्न का समाधान करते हुए भगवान् मनु कहते हैं—

सोऽभिध्याय शरीरात् २ इत्तु सिसृक्षुर्विधाः प्रजाः ।
अप एव ससर्जादौ तासु बीजमवासृजत् ॥

—मनु० १।७ ।

अपने वाक् भाग से उसने आपोमय परमेष्ठी उत्पन्न किया । यही उसका आधा पत्नी भाग कहलाया । इसी योषात्मिका पत्नी के गर्भाशय में वेदात्मक रेत का सेक हुआ । इसी बीजावप से सुप्रसिद्ध त्रयीमूर्ति भगवान् सूर्यनारायण प्रकट हुए । घटना यों घटित हुई । स्वायम्भुव वेदाग्नि आपोमय परमेष्ठी के गर्भ में प्रतिष्ठित था । वहाँ इसी वेदप्राण के स्वाभाविक क्षोभ से कालान्तर में उस आपोमय समुद्र में अङ्गिरा नामक सांयौगिक अग्नि उत्पन्न हो गया । ये आग्नेय परमाणु उस आपोमय समुद्र में अग्निविस्फुल्लिङ्गरूप से (जो कि अग्निविस्फुल्लिङ्ग ज्योतिःशास्त्र-परिभाषा में—‘धूमकेतु’ * नाम से प्रसिद्ध है) अतिशय वेग से इतस्ततः परिभ्रमण करने लगे । केन्द्रस्थ त्रयीब्रह्म के केन्द्राकर्षण से आकर्षित ये अग्निपुञ्ज, अग्निशिखाएँ, आग्नेय-परमाणु क्रमशः केन्द्र में सञ्चित होने लगे । जितने आग्नेयपरमाणु केन्द्रबल की सीमा में प्रविष्ट हो गए, वे केन्द्राकर्षण से आकर्षित होकर बाहर निकलने में असमर्थ होते हुए उसी केन्द्रमण्डल में घूमने लगे । ज्यों ज्यों अग्निकरण यहाँ आकर चित होने लगे, त्यों त्यों यह केन्द्रावच्छिन्न अग्निसंघ पिण्डभाव में परिणत होने लगा । कालान्तर में परिभ्रममाण यही अग्निपुञ्ज पारमेष्ठ्य दाह्य सोमाहुति का सहयोग प्राप्त कर अतिशय ज्योतिर्भाव में परिणत हो गया । यही प्रदीप्त, प्रकाशित, हिरण्यांशुसमप्रभ ज्योतिर्पिण्ड (भूतज्योतिर्पिण्ड) ‘सूर्यनारायण’ नाम से प्रसिद्ध हुआ । ‘नार’ लक्षण पानी को (आपोमय परमेष्ठीमण्डल को) अपना आयतन बनाने के कारण ही यह हिरण्ययाण्ड ‘नारायण’ कहलाया A ।

यह तो हुई स्मृतिदृष्टि । अब श्रौतदृष्टि से सूर्योत्पत्ति की मीमांसा कीजिए । यह कहा जा चुका है कि, चित्त्य प्रजापति अपने वाक्भाग से आपोमय परमेष्ठी उत्पन्न कर अपनी त्रयीविद्या के साथ इसी आपोमयमण्डल में

* पारमेष्ठ्यसमुद्र में प्रचण्ड वेग से परिक्रममाण, प्रचण्डतमवेग से धोधूयमान अग्निविस्फुल्लिङ्गात्मक इन सहस्र धूमकेतुओं के दिक्परिचय के लिए देखिए—भा० हि० निबन्धान्तर्गत प्रथमखण्ड का ‘विश्व-स्वरूपमीमांसा’ नामक द्वितीय स्तम्भ ।

A १—तदण्डमभवद्धैमं सहस्रांशुसमप्रभम् ।

तस्मिज्जो स्वयं ब्रह्मा सबलोकपितामहः ॥

—मनुः १।६। १

२—आपो नारा इति प्रोक्ता आपो वै नरसूनुवः ।

तां यदस्यायनं पूर्वं तेन नारायणः स्मृतः ॥

—मनुः १।१०। १

प्रविष्ट होकर केन्द्रभाव से प्रतिष्ठित हो गए। वहाँ प्रतिष्ठित होकर इन्होंने अङ्गिराभाग के अग्नि, वायु, आदित्य इन प्राणों से क्रमशः ऋक, यजुः, साम ये तीन वेद उत्पन्न किए। यह वेदत्रयी क्योंकि इन तीनों देवताओं से उत्पन्न हुई, अतएव यह 'देववेदत्रयी' कहलाई। इसी से आगे जाकर यज्ञ का वितान हुआ। इस वेदत्रयी की हमें सौर प्रतिफलित गायत्र तेज से उपलब्धि होती है, अतएव हमारे दृष्टिकोण से यह 'गायत्रीमात्रिकवेद' नाम से प्रसिद्ध हुआ। यही वेदत्रयी भूतज्योतिद्वारा पदार्थोपलब्धि का कारण बनती है, अतएव वैज्ञानिकों ने इसे 'उपलब्धिवेद' नाम से भी व्यवहृत किया। इस वेद की मूलप्रतिष्ठा क्योंकि सूर्य है, अतएव यह 'सौरवेद' भी कहलाया। सूर्य की मूलप्रतिष्ठा आङ्गिरस अग्नि है, अतएव यह 'अग्निवेद' भी कहलाया। यद्यपि स्वायम्भुवेद भी अग्निवेद ही था। परन्तु वह ब्रह्माग्निवेद था, एवं यह देवाग्निवेद है। इस प्रकार स्वयम्भुवेद की सिद्धि के लिए उस अप्समुद्रगर्भित त्रयीमूर्ति ब्रह्म से सर्वप्रथम यह दूसरी वेदत्रयी ही प्रकट हुई, जिसे कि 'प्रथमज' वेद कहा जाता है। स्वयम्भू ब्रह्म प्रथमज नहीं है, वह 'स्वयमेव उद्बभौ'। जन्मभाव का मैथुनी सृष्टि से सम्बन्ध है। एवं मैथुनी सृष्टि में सब से पहिले उत्पन्न होने वाला यही देववेद है, अतएव इसे ही 'प्रथमज' वेद कहना अन्वर्थ बनता है। रोदसी ब्रह्माण्ड में सर्वप्रथम (अग्ने-अग्ने) अग्निमूर्ति इसी वेद का, तदरूप इसी हिरण्यगर्भप्रजापति (सूर्य) का प्रादुर्भाव होता है। इसी अग्रभाव के कारण यह सौरसावित्राग्नि 'अग्नि' कहलाया है। अग्नि ही परोक्षभाषा में 'अग्नि' कहलाया है। इसी तृतीय वेदावतार, एवं द्वितीय त्रयीवेदावतार का स्पष्टीकरण करती हुई श्रुति कहती है—

१—“सोऽकामयत-आभ्योऽद्भ्योऽधि प्रजायेय इति । सोऽनया त्रय्या विद्यया सहापः प्राविशत् । तत आखण्डं समवर्चत । ततो ब्रह्मैव प्रथममसृज्यत-‘त्रय्येव विद्या’ । तस्मादाहुर्ब्रह्मास्य सर्वस्य ‘प्रथमजं’ इति । अपि हि तस्मात् पुरुषात् ब्रह्मैव पूर्वमसृज्यत । तदस्य तन्मुखमेवासृज्यत । मुखं ह्येतद्गनेर्यद्ब्रह्म” ।

२—“अथ यो गर्भोऽन्तरासीत्, सोऽग्निरसृज्यत । स यदस्य सर्वस्याग्रमसृज्यत, तस्मादग्निः । अग्निर्हवै तमग्निरित्याचक्षते परोक्षम् । परोक्षकामा हि देवाः”

—शत० ब्रा० ६।१।१।१०-११।

३—“हिरण्यगर्भः समवर्चताग्रे भूतस्य जातः पतिरेक आसीत् ।

स दाधार पृथिवीं धामुतेमां कस्मै देवाय हविषा विधेम” ॥

—यजुःसं० १३।४।

फिर क्या हुआ ?, इस का उत्तर है सृष्टिका अनन्त विज्ञान, तत्प्रतिपादक अनन्त शास्त्र, जिनकी कि प्रकृत में तालिका भी उद्घृत नहीं की जा सकती। प्रकरणसङ्गति के लिए केवल यही जान कर सन्तोष कर लीजिए कि, गायत्रीमात्रिकवेदावच्छिन्न सूर्य से रोदसी त्रैलोक्य का विकास हुआ, शनि-मङ्गल-बृहस्पति-पृथिवी आदि उपग्रह उत्पन्न हुए। पृथिवी के अत्रिभाग से चन्द्रमा उत्पन्न हुआ। चन्द्रमा में अर्थवसोमवेद का प्रादुर्भाव हुआ। पृथिवी में भूताग्निसम्बन्धी यज्ञमात्रिकवेद (त्रयीवेद) का प्रादुर्भाव हुआ। इस वेद से पार्थिव सम्बन्धरयज्ञ उत्पन्न हुआ। यज्ञ से पर्जन्य हुआ, पर्जन्य से वृष्टिद्वारा ओषधि-वनस्पतियाँ उत्पन्न हुईं। इनकी आहुति से प्रजोत्पत्ति हुई। इस प्रकार वही मूलवेद इस क्रमधारा से सर्वस्व बन गया, सर्वस्व बन रहा है, जिसके कि अनन्त विस्तार की सूची उद्घृत करना भी असम्भव है।

भाष्यभूमिका

अब तक बतलाए गए प्रपञ्च से सारग्राही पाठकों को यह निष्कर्ष निकाल लेना चाहिए कि, सहस्र-
न्वशायुक्त अश्वत्थमूर्ति महामायी महेश्वर की एक शाखा में स्वयम्भू, परमेष्ठी, सूर्य, चन्द्रमा,
पृथिवी, ये पाँच तो प्रधान पुण्डरी (पोर-पर्व) हैं । पाँचों क्रमशः ब्रह्मनिःश्वसित अपौरुषेय ब्रह्मा-
ग्निमय मौलिक ब्रह्मवेद, ब्रह्मस्वेद पौरुषेय सोममय यौगिक सुब्रह्मवेद, गायत्रीमात्रिक पौरुषेय देवाग्निमय
यौगिक सौरवेद, ब्रह्मस्वेदलक्षण अथर्ववेद, एवं यज्ञमात्रिक नामक पौरुषेय भूताग्निमय यौगिक पार्थिववेद, इन
पाँच वेदसंस्थाओं से युक्त हैं । पाँचों में स्वयम्भू, सूर्य, पृथिवी, ये तीन पुण्डरी क्रमशः 'ब्रह्माग्नि, देवाग्नि,
अन्नादाग्नि' से सम्बद्ध रहते हुए अग्निविवर्त्ता है, एवं तीनों में क्रमशः ब्रह्मनिःश्वसितवेदत्रयी, गायत्री-
मात्रिकवेदत्रयी, यज्ञमात्रिकवेदत्रयी, इन तीन त्रयीवेदों का (अग्निवेदों का) उपभोग हो रहा है । ब्रह्मनिः-
श्वसितवेदत्रयी ज्ञानज्योतिःप्रधाना है, प्रतिष्ठालक्षणा है, सर्वालम्बनरूपा है । गायत्रीमात्रिकवेदत्रयी भूतज्योतिः-
प्रधाना है, उपलब्धिलक्षणा है, यज्ञालम्बन है । एवं यज्ञमात्रिकवेदत्रयी नामरूपात्मिका सत्यज्योतिःप्रधाना
है, प्राप्तिरूपलक्षणा है, यज्ञात्मिका है । परमेष्ठी, एवं चन्द्रमा ये दोनों सोमविवर्त्ता हैं । दोनों अथर्ववेद है ।
पारमेष्ठ्य सोम 'पवित्रदिक्सोम' है, इसका सौर अग्निहोत्र से सम्बन्ध है । चान्द्रसोम 'भास्वरसोम' है, इसका
पार्थिव अग्निहोत्र से सम्बन्ध है । सूर्यका अन्न परमेष्ठी है, पृथिवी का अन्न चन्द्रमा है, ये चारो इस स्वायम्भुव
ब्रह्माग्नि के अन्न हैं । अतएव वह 'सर्वहुत' नाम से प्रसिद्ध हो रहा है ।

चन्द्रमा भूपिण्ड के चारों ओर परिक्रमा लगा रहा है, भूपिण्ड सूर्य के चारो ओर, सूर्य परमेष्ठी के
चारों ओर, एवं परमेष्ठी स्वयम्भू के चारों ओर परिक्रमा लगा रहे हैं । स्वयं स्वयम्भू अचल है, स्थिर है ।
इसीलिए तो त्रौपनिषद् ज्ञान के आचार्यों ने स्वायम्भुव आत्मा को 'शान्तात्मा' कहा है । जब तक वह है,
तब तक सम्पूर्ण विश्व है । जिस दिन वह अपने अव्यक्तभाव में आ जायगा, उस दिन 'नेति होवाच' । शान्तात्म
लक्षण इसी सत्यस्वयम्भू का यशोगान करते हुए मनु ने कहा है—

१—एवं सर्वं स सृष्ट्वेदं मां चाचिन्त्यपराक्रमः ।

आत्मन्यन्तर्दधे भूयः कालं कालेन पीडयन् ॥

—मनुः १।५१।।

२—यदा स देवो जागर्त्ति तदेदं चेष्टते जगत् ।

यदा स्वपिति शान्तात्मा तदा सर्वं निमीलति ॥

—मनुः १।५२।।

३—एवं स जाग्रत्स्वप्नाभ्यामिदं सर्वं चराचरम् ।

संजीवयति चाजस्रं प्रमापयति चाव्ययः ॥

—मनुः १।५७।।

प्रसङ्गोपात्त बतलाए गए इन वेदविवर्त्तों का अग्रगं बतलाई जाने वाली वेदनिरुक्ति के साथ धर्मनिष्ठ
सम्बन्ध है । अतएव हम पाठकों से अनुरोध करेंगे कि, आगे के विषयसमन्वय की दृष्टि से वे इस प्रासङ्गिक वेद-
स्वरूप पर पूरा लक्ष्य रखें, एवं अपनी इस लक्ष्यसिद्धि के लिए वे निम्नलिखित तालिकाओं पर पूर्ण
अवधान रखने का अनुग्रह करें—

वेद-लोक-देव-विवर्तभावाः—

✽

(क) १—स्वयम्भूः—ब्रह्माग्निः—ब्रह्मा	(अग्निः)	} — अग्निः } — सोमः } — अग्निः
२—परमेष्ठी—पवित्रदिक्सोमः—विष्णुः	(सोमः)	
३—सूर्यः—देवाग्निः—इन्द्रः	(अग्निः)	
४—चन्द्रमाः—भास्वरसोमः—सोमः	(सोमः)	
५—पृथिवी—अन्नादाग्निः—अग्निः	(अग्निः)	

✽

(ख) १—ब्रह्माग्निः—स्वायम्भुवः—ब्रह्मनिःश्वसितवेदः,	अपौरुषेयः	} — मूलवेदः । } — तूलवेदाः ।
२—दिक्सोमः—पारमेष्ठ्यः—ब्रह्मस्वेदवेदः,	पौरुषेयः	
३—देवाग्निः—सौरः—गायत्रीमात्रिकवेदः,	पौरुषेयः	
४—भास्वरसोमः—चान्द्रः—ब्रह्मस्वेदवेदः,	पौरुषेयः	
५—अन्नादाग्निः—पार्थिवः—यज्ञमात्रिकवेदः,	पौरुषेयः	

✽

(ग) १—ब्रह्मनिःश्वसितवेदत्रयी—ज्ञानज्योतिःप्रधाना—	सर्वालम्बनभृता ।	(अग्निवेदः) ।
३—गायत्रीमात्रिकवेदत्रयी—भूतज्योतिःप्रधाना—	धजालम्बनभृता ।	(अग्निवेदः)
५—यज्ञमात्रिकवेदत्रयी—सत्यज्योतिःप्रधाना—	यज्ञात्मिका ।	(अग्निवेदः)
२—ब्रह्मस्वेदवेदः—	सौरयज्ञस्वरूपसमर्पकः पारमेष्ठ्यः	(सोमवेदः)
४—ब्रह्मस्वेदवेदः—	पार्थिवयज्ञस्वरूपसमर्पकश्चान्द्रः	(सोमवेदः)

✽

सावित्राग्नि के स्वरूपलक्षण की प्रतिज्ञा हुई थी, एवं इस सम्बन्ध में यह कहा गया था कि, सावित्राग्नि का स्वरूपपरिज्ञान सविताप्राणपरिज्ञान पर निर्भर है, एवं सविताप्राणपरिज्ञान 'ग्रहोपग्रहविज्ञान' पर निर्भर है ।

ग्रहोपग्रहों का थोड़ा स्वरूपपरिचय कराने के अनन्तर ही अनन्तवेद का प्रसङ्ग उपस्थित हो पड़ा, एवं विवश होकर उसकी गाथा गानी पड़ी। अब पुनः प्रतिज्ञात उसी ग्रहोपग्रहचर्चा की ओर पाठकों का ध्यान आकषित किया जा रहा है।

१४—प्रतिपदनुचरभाव—

अनेक उदाहरणों के द्वारा जिन ग्रहोपग्रहभावों का स्पष्टीकरण हुआ था, उनका वेदप्रसङ्ग में प्रतिपादित पूर्व के स्वयम्भू आदि पर्वों के साथ समन्वय कीजिए, एवं इसी समन्वय के द्वारा मूल लक्ष्यात्मक 'सावित्रग्रह' का अन्वेषण कीजिए, जो कि सावित्रग्रह, किंवा सावित्राग्नि भरद्वाज की वेदतुष्टि का कारण बना था। पञ्चपर्वों विश्व को हम त्रैलोक्यविज्ञान के अनुसार तीन भागों में विभक्त कर सकते हैं, एवं उन तीनों महाविभागों को क्रमशः "भूः, भुवः, स्वः" इन नामों से व्यवहृत कर सकते हैं। 'क्षुद्रविश्व^१' विश्व का 'भूः' नामक पहिला पर्व है, 'अन्तर्विश्व^२' विश्व का 'भुवः' नामक दूसरा पर्व है, एवं 'महाविश्व^३' विश्व का 'स्वः' नामक तीसरा पर्व है। महाविश्व विश्वप्रजापति (पञ्चपुण्डरीराप्राजापत्यब्रह्मात्मक ब्रह्मेश्वर-प्रजापति) का मस्तकोपलक्षित 'ऊर्ध्वप्रदेश' है, अन्तर्विश्व विश्वप्रजापति का हृदयोपलक्षित 'मध्यप्रदेश' है, एवं क्षुद्रविश्व विश्वप्रजापति का पादोपलक्षित 'अधःप्रदेश' है। ऊर्ध्वप्रदेशोपलक्षित महाविश्व विश्वप्रजापति का 'परमधाम' है, मध्यप्रदेशोपलक्षित अन्तर्विश्व विश्वप्रजापति का 'मध्यमधाम' है, एवं अधःप्रदेशोपलक्षित क्षुद्रविश्व विश्वप्रजापति का 'अवमधाम' है। त्रिधामात्मक, त्रिविश्वात्मक, त्रिमहाव्याहृत्यात्मक, त्रिप्रदेशात्मक विश्व ही उसका शरीर है। परमधाम उसका 'संयतीलोक' है, यही 'स्वर्लोक' है। मध्यमधाम उसका 'क्रन्दसीलोक' है, यही भुवर्लोक है। एवं अवमधाम उसका 'रोदसीलोक' है, यही 'भूलोक' है। लोकत्रयात्मक इन्हीं तीनों धामों का स्पष्टीकरण करती हुई मन्त्रश्रुति कहती है—

१—य इमा विश्वा भुवनानि जुह्वदृषिर्होता न्यसीदत् पिता नः ।

स आशिषा द्रविणमिच्छमानः प्रथमच्छदवराँ आविवेश ॥

—यजुः सं० १७।१७ ।

२—विश्वतश्चक्षुरुत विश्वतोमुखो विश्वतो बाहुरुत विश्वतस्पात् ।

सं बाहुभ्यां धमति संपतत्रैर्द्यावाभूमी जनयन् देव एकः ॥

—यजुः सं० १७।१६ ।

३—या ते धामानि परमाणि यावमा या मध्यमा विश्वकर्मन्नुतेमा ।

शिञ्जा सखिभ्यो हविषि स्वधा वः स्वयं यजस्व तन्वं वृधानः ॥

—यजुः सं० १७।२१ ।

पञ्चपुण्डरीरात्मक, योगमायावच्छिन्न महाविश्व के महा, अन्तः, क्षुद्र भेद से तीन अवान्तर भेद हो जाते हैं। इन तीनों अवान्तर विश्वों के क्रमशः "ब्रह्मा, विष्णु, शिव" ये तीन देवता अध्वक्ष हैं। ब्रह्मा संयती-लोक के सर्वस्व हैं, विष्णु क्रन्दसीलोक के सर्वस्व हैं, एवं शिव रोदसीलोक के सर्वस्व हैं। ब्रह्मा का संयती

द्वितीयखण्ड

नामक लोक 'परमाकाश' (परमव्योम) नाम से, विष्णु का क्रन्दसीलोक 'महासमुद्र' नाम से, एवं शिव का रोदसीलोक 'सम्बत्सर' नाम से प्रसिद्ध है। विज्ञानभाषा में इन्हीं को 'वैश्वरूप्य' कहा गया है। इन विश्वरूपों के ये तीनों अर्धज्ञ क्रमशः उत्पादन, पालन, संहारकर्मों के सञ्चालक बन रहे हैं।

'ब्रह्मा, विष्णु, इन्द्र, अग्नि, सोम' इन पाँच देवताओं के समन्वयतारतम्य से ही उक्त देवत्रयी का विकास हुआ है। स्वयं स्वायम्भुव ब्रह्मा तो एकाकी बनते हुए अपनी महिमा से सर्वाध्यक्ष, अतएव सर्वमूर्ति (पञ्चमूर्ति, किंवा चतुर्मूर्ति, अतएव चतुर्मुख) बन रहे हैं। स्वायम्भुव ब्रह्मा, पारमेष्ठ्य विष्णु, सौर इन्द्र, इन तीनों की समष्टि ही 'विष्णु' है। सूर्य में इन्द्र का प्राधान्य तो है ही। इसके अतिरिक्त इनमें पारमेष्ठ्य विष्णु भी सुब्रह्मरूप से प्रतिष्ठित हैं। अतएव सूर्यसंस्था को हम 'विष्णुसंस्था' कह सकते हैं। इन्द्र, अग्नि, सोम (चन्द्र), इन तीनों ज्योतियों की समष्टि ही 'शिव' है। पृथिवी में अग्नि तो प्रधानरूप से प्रतिष्ठित है ही। इसके अतिरिक्त इसमें चान्द्रसोम अन्नरूप से, सौर इन्द्र महिमारूप से प्रतिष्ठित है। अतएव पार्थिवसंस्था को हम 'शिवसंस्था' कह सकते हैं। इस प्रकार आरम्भ में बतलाए गए तीन विश्वों का क्रमशः—'स्वयम्भू, सूर्य, पृथिवी' इन तीन लोकों के साथ समन्वय हो जाता है। स्वयम्भूमण्डल ब्रह्मसंस्था है, सूर्यमण्डल विष्णुसंस्था है, एवं पृथिवी-मण्डल शिवसंस्था है। ब्रह्मसंस्था में प्रतिष्ठित ब्रह्मा ज्ञानज्योतिःप्रधान ब्रह्मनिःश्वसितवेद से युक्त रहते हुए ज्ञानप्रवर्तक हैं, ज्ञानाध्यक्ष हैं, चित्पति हैं। विष्णुसंस्था में प्रतिष्ठित विष्णु भूतज्योतिः प्रधान गायत्रीमात्रिक-वेद से युक्त रहते हुए क्रियाप्रवर्तक हैं, क्रियाध्यक्ष हैं, कर्मपति हैं। एवं शिवसंस्था में प्रतिष्ठित शिव सत्यज्योतिः-प्रधान यज्ञामात्रिक वेद से युक्त रहते हुए सत्यात्मक (नामरूपात्मक) अर्थों के प्रवर्तक हैं, अर्थाध्यक्ष है, अर्थपति हैं, भूतपति हैं, भूतेश हैं। "नमस्त्रिमूर्तये तुभ्यं प्राक्सृष्टेः केवलात्मने।"

१—ब्रह्मा (स्वायम्भुवः)—} ब्रह्मा

२—विष्णुः (पारमेष्ठ्यः)—} विष्णुः

३—इन्द्रः (सौरः)—} विष्णुः

४—अग्निः (पार्थिवः)—} शिवः

५—सोमः (चान्द्रः)—} शिवः

—ब्रह्मा (१)

—विष्णुः (२)

—शिवः (३)

❖

१—ब्रह्मा-प्राणमुखः] प्रथममुखः

२—विष्णुः-अब्रमुखः] द्वितीयमुखः

३—इन्द्रः-वाङ्मुखः] तृतीयमुखः

४—अग्निः-अन्नादमुखः } चतुर्थमुखः

५—सोमः-अन्नमुखः }

❖

— सोऽयं स्वायम्भुवो ब्रह्मा-चतुर्मुखः

“पञ्चमूर्तिश्चतुर्मूर्तिर्वा”

(आदिदेवः)

—संयतीलोकाविष्टता—

भाष्यभूमिका

- २ (१) २—विष्णुः—अब्रुमुखः—पारमेष्ठ्यः } —सोऽयं सौरो विष्णुर्द्विमुखः'
 (२) ३—इन्द्रः—वाङ्मुखः—सौरः } “द्विमूर्तिद्विमुखो वा”
 * (देवः)
 —क्रन्दसीलोकाधिष्ठाता—
- ३ (१) ३—इन्द्रः—वाङ्मुखः—सौरः }
 (२) ४—अग्निः—अन्नादमुखः—पार्थिवः } —सोऽयं पार्थिवः शिवस्त्रिमुखः
 “त्रिमूर्तिस्त्रिनेत्रो वा”
 (महोदेवः—मर्त्यां आविवेश)
 * (३) ५—सोमः—अन्नमुखः—चान्द्रः }
 —रोदसीलोकाधिष्ठाता—

ब्रह्मसंस्था	विष्णुसंस्था	शिवसंस्था
१—महाविश्वम्	२—अन्तर्विश्वम्	३—क्षुद्रविश्वम्
१—ऊर्ध्वप्रदेशः	२—मध्यप्रदेशः	३—अधःप्रदेशः
१—मस्तकम्	२—हृदयम्	३—पाद्विभूतिः
१—परमधाम	२—मध्यमधाम	३—अवमधाम
१—संयती	२—क्रन्दसी	३—रोदसी
परमाकाशः स्वायम्भुवः ब्रह्मा (चतुर्मुखः)	महासमुद्रः सौरः विष्णुः (द्विमुखः)	मन्वत्सरः पार्थिवः शिवः (त्रिमुखः)

‘समुदाये दृष्टाः शब्दाः, अवयवेष्वपि वर्तन्ते’ इस न्याय के अनुसार सहस्रशाखासमष्टिलक्षण महामायावच्छिन्न, अवयवी महाविश्वेश्वर का वाचक अश्वत्थ शब्द एकशाखात्मक, योगमायावच्छिन्न, अवयवरूप बलेश्वर का भी वाचक माना जा सकता है। तात्पर्य्य महामायी को जैसे अश्वत्थ कहा जाता है, एवमेव तदवयव-भूत एकशाखात्मक, त्रिसंस्थात्मक, त्रिव्याहृत्यात्मक, त्रिप्रदेशात्मक, त्रिधामात्मक, त्रिलोकात्मक, त्रिविश्वरूपात्मक,

त्रिदेवात्मक योगमायी ब्रह्मेश्वर को भी 'अश्वत्थ' कहा जा सकता है, जिसके कि महाकेन्द्रलक्षण ऊर्ध्वभाग में (ब्रह्मसंस्था में) ब्रह्मा प्रतिष्ठित हैं, मध्यकेन्द्रलक्षण मध्यभाग में (विष्णुसंस्था में) विष्णु प्रतिष्ठित हैं, एवं अन्त की शिवसंस्था में शिव प्रतिष्ठित हैं । इसी अवयवात्मक अश्वत्थस्वरूप का स्पष्टीकरण करते हुए आप्त पुरुषों ने कहा है—

**मूलतो ब्रह्मरूपाय, मध्यतो विष्णुरूपिणे ।
अग्रतः शिवरूपाय, अश्वत्थाय नमो नमः ॥**

स्वर्लक्षणा संयती, भुवर्लक्षणा क्रन्दसी, भूलक्षणा रोदसी, तीनों लोक त्रिवृद्भाव के कारण भूः-भुवः-स्वः, इन तीन तीन व्याहृतियों से युक्त हैं, जैसाकि ईशोपनिषद्भाष्यादि के सप्तलोकविज्ञान में विस्तार से निरूपित है । रोदसीलोक का भूः पृथिवी है, भुवः अन्तरिक्ष है, स्वः सूर्य है, तीनों की समष्टि रोदसीत्रिलोकी है, यही शिवात्मक 'भूलोक' है । क्रन्दसी लोक का भूः समहिम सूर्य है, अन्तरिक्ष भुवः है, परमेष्ठी स्वः है, तीनों की समष्टि क्रन्दसीत्रिलोकी है, यही विष्णवात्मक भुवर्लोक है । समहिम परमेष्ठी भूः है, अन्तरिक्ष भुवः है, स्वयम्भू स्वः है, समष्टि संयतीत्रिलोकी है, यही ब्रह्मात्मक स्वर्लोक है । रोदसी का स्वर्लक्षण सूर्य क्रन्दसी का भूलोक है, क्रन्दसी का स्वर्लक्षण परमेष्ठी संयती का भूलोक है । अतएव ६ के ७ ही लोक रह जाते हैं । इन सातों में चार सत्यलोक हैं, तीन अन्तरिक्षलोक हैं । तीनों में क्रमशः रुद्रवायु, शिववायु, सूत्रवायु, ये तीन वायु प्रतिष्ठित हैं, जैसाकि परिलेख से स्पष्ट है—

१—स्वयम्भूः (सत्यलोकः)	द्वौः	} त्रिलोकी संयती स्वः
२—अन्तरिक्षम् (तपोलोकः)	अन्तरिक्षम्	
३—परमेष्ठी (जनल्लोकः)	द्वौः	
४—अन्तरिक्षम् (महर्लोकः)	अन्तरिक्षम्	
५—सूर्यः (स्वर्लोकः)	द्वौः	
६—अन्तरिक्षम् (भुवर्लोकः)	अन्तरिक्षम्	
७—पृथिवी (भूलोकः)	पृथिवी	

} त्रिलोकी संयती स्वः
} क्रन्दसी त्रिलोकी भूः, पृथिवी
} रोदसी त्रिलोकी भूः पृथिवी

सप्तवितस्तिकायात्मकः* इस ब्रह्मेश्वर में प्रधानरूप से स्वयम्भू, परमेष्ठी, सूर्य, ये तीन प्रतिपत् हैं । पृथिव्यादि सूर्यप्रतिपत् के अनुचर हैं, सूर्यादि परमेष्ठीप्रतिपत् के अनुचर हैं, एवं परमेष्ठ्यादि स्वयम्भू—

*** क्वाहं तमो महदहं खचराग्निवाभूः संवेष्टिताण्डघटसप्तवितस्तिकायः ।
क्वेद्विधाविगणितारण्डपराणुचर्या वाताध्वरोमविवरस्य च ते महिच्वम् ॥
—श्रीमद्भागवत १०।१४।११।**

भाष्यभूमिका

प्रतिपत् के अनुचर हैं। इन प्रतिपत्-अनुचरभावों का पारस्परिक समन्वय ही विश्वयज्ञस्वरूपसम्पादक अन्नान्नादभाव है, जिसे कि हम 'ग्रहोपग्रहभाव' भी कह सकते हैं। आरम्भ से इन ग्रहोपग्रहभावों का समन्वय कौजिए, और पता लगाइए कि, जिस सावित्रग्रह के अन्वेषण के लिए उक्त विस्तारक्रम का आश्रय लिया गया है, वह किस लोक में प्रतिष्ठित है ?

लोष्ठ, पाषाणदि असंज्ञवर्ग, ओषधि-वनस्पत्यादि अन्तःसंज्ञवर्ग, इन दोनों विभागों का संग्राहक, तमोविशाल १-मूलसर्ग^१, २-कृमि^२, ३-कीट^३, ४-पक्षी^४, ५-पशु^५, ६-मनुष्य^६, पाँच प्रकार वा रजो-विशाल २-मध्यसर्ग (तिर्यक्सर्ग), ७-पिशाच^७, ८-राक्षस^८, ९-यक्ष^९, १०-गन्धर्व^{१०}, ११-पितर^{११}, १२-इन्द्र^{१२}, १३-प्रजापति^{१३}, १४-ब्रह्म^{१४}, आठ प्रकार का सत्त्वविशाल ऊर्ध्वसर्ग (देवसर्ग), इस प्रकार सम्भूय चतुर्दशविध भूतसर्ग, स्तौम्यत्रिलोकी से सम्बन्ध रखने वाले तीन स्तौम्यलोक पृथिवी के अदितिभाग से सम्बन्ध रखने वाले इन्द्रप्रमुख ३३ देवता, दितिभाग से सम्बन्ध रखने वाले वृत्रप्रमुख ६६ असुर, आपः, फेन, मृत्, सिकता, शर्करा, अश्मा, अय, हिरण्य, सात धातु, सात उपधातु, सात रस, सात उपरस, सात विष, सात उपविष, हविर्यज, यज्ञमात्रिकवेद, अनुष्टुप्वाक्, मुत्यु, क्षारसमुद्र, आन्दमण्डल, चन्द्रमा, आदि सब अनुचर हैं, एवं स्वयं पृथिवी इन सब अनुचरो की प्रतिपत् है। प्रतिपल्लक्षण पृथिवी ग्रह है, इन्द्र है। अनुचरलक्षण चन्द्रमादि उपग्रह हैं, जनता है। यही ग्रहोपग्रहभाव का पहिला विवर्त है।

अपने चन्द्रमादि उपग्रहों से युक्त पृथिवीग्रह, बुध, शुक, मङ्गल, देवसेना, बृहस्पति, शनि, ये नात ग्रह, ३३ दिव्यदेवता, उपांशु, अन्तर्यामि, मैत्रावरुण, आदि ४० सौम्यग्रह, सात देवस्वर्ग, ज्योतिः, गौः, आयुः, सहस्र गौभाव, वैश्वानर, कश्यप, गायत्रीमाकिवेद, बृहतीवाक्, मनु, विराट्, अमृत, मृत्यु, अर्णवसमुद्र, सम्बत्सरमण्डल, सावित्री, गायत्री, भर्गतेज, आदि सम्पूर्णा सौरप्रपञ्च अनुचर हैं, इन सब अनुचरो की प्रतिपत् सूर्य है। प्रतिपल्लक्षण सूर्य ग्रह है, इन्द्र है। अनुचरलक्षण पृथिव्यादि जनता है। यही ग्रहोपग्रहभाव का दूसरा विवर्त है।

अपने पृथिव्यादि उपग्रहों से युक्त सूर्यग्रह, बृहस्पति, ब्रह्मणस्पति, सर्विता, वरुण, सरस्वान् समुद्र, सरस्वतीवाक्, आम्भृणीवाक्, ऊर्क, विष्णु अग्नि (नक्षत्रमण्डलोलोपलक्षित नाक्षत्रिक अग्नि), ६६ असुर, २७ गन्धर्व, ८४ पितर, भृगु, अङ्गिरा, अत्रि, इट्, ब्रह्मस्वेदवेद, सप्तसमुद्र, गोसवयज्ञ, इत्यादि सम्पूर्णा प्रपञ्च अनुचर हैं, इन सब अनुचरो की प्रतिपत् परमेष्ठी है। प्रतिपल्लक्षण परमेष्ठी ग्रह है, इन्द्र है, अनुचरलक्षण सूर्यादि उपग्रह हैं, जनता है। यही ग्रहोपग्रहभाव का तीसरा विवर्त है।

अपने सूर्यादि उपग्रहों से युक्त परमेष्ठी ग्रह, विश्वकर्मा वाचस्पति, वेदात्मा, सूत्रात्मा अन्तर्यामी, नभस्वान् समुद्र, सत्यावाक्, ब्रह्माग्नि, ऋषि, ब्रह्मनिःश्वसितवेद, सर्वहुतयज्ञ, इत्यादि सम्पूर्णा प्रपञ्च अनुचर हैं। इन सब अनुचरो की प्रतिपत् स्वयम्भू है। प्रतिपल्लक्षण स्वयम्भू महाग्रह है, महेंद्र है। अनुचरलक्षण परमेष्ठ्यादि महाग्रह हैं, महा जनता है। एवं ग्रहोपग्रहभाव का यही चौथा विवर्त है।

इन चार विवर्तों में स्वयम्भू, परमेष्ठी, सूर्य, ये तीन विवर्त ही मुख्य माने गए हैं। इन तीनों के अद्यपि पूर्वागणना के अनुसार अवान्तर, प्रत्यवान्तर भेदों को लेकर असंख्य ग्रहोपग्रह हो जाते हैं। किन्तु विषय-

समन्वय की दृष्टि से हम यहाँ क्रमशः तीनों ग्रहों के १८, १३, ६, इन उपग्रहों को ही प्रधानता देंगे। बुध^१, शुक्र^२, चन्द्रमा^३, ये तीन अन्तर्ग्रह, पृथिवी^४ नामक मध्यग्रह, मङ्गल^५, बृहस्पति^६, शनि^७, ये तीन बहिर्ग्रह, देवसेना^८ नामक सान्ध्यग्रह, ये आठ ग्रह सूर्य के मुख्य उपग्रह हैं। सूर्य इन की प्रतिपत् है, इन्द्र है, ग्रह है, यही पहिला ग्रहोपग्रहविवर्त्त है।

बुध^१, शुक्र^२, चन्द्रमा^३, पृथिवी^४, मङ्गल^५, देवसेना^६, बृहस्पति^७, शनि^८, ये आठ सूर्योपग्रह, सूर्य^९, बृहस्पति^{१०}, ब्रह्मणस्पति^{११}, सविता^{१२}, वरुण^{१३}, ये तेरह उपग्रह परमेष्ठी के मुख्य उपग्रह हैं। परमेष्ठी ही इन की प्रतिपत् है, इन्द्र है। यही दूसरा ग्रहोपग्रहविवर्त्त है।

बुध^१, शुक्र^२, चन्द्रमा^३, पृथिवी^४, मङ्गल^५, देवसेना^६, बृहस्पति^७, शनि^८, सूर्य^९, बृहस्पति^{१०}, ब्रह्मणस्पति^{११}, सविता^{१२}, वरुण^{१३}, ये तरह पारमेष्ठय उपग्रह, परमेष्ठी^{१४}, विश्वकर्मा वाचस्पति^{१५}, वेदात्मा^{१६}, सूत्रात्मा^{१७}, अन्तर्यामी^{१८}, ये अठारह उपग्रह स्वयम्भू के मुख्य उपग्रह हैं। स्वयम्भू इन की प्रतिपत् है, इन्द्र है, ग्रह है। यही तीसरा ग्रहोपग्रहविवर्त्त है।

अठारह उपग्रहों से युक्त एकोनविंश स्वयम्भूब्रह्म ने ऋतसत्यात्मक * सूत्रात्मा नामक उपग्रह के द्वाग ऋतसत्यात्मक सम्पूर्ण विश्व में, विश्वान्तर्गत ऋत उपग्रहों, एवं सत्योपग्रहों को, सबको अपने आप में हुत कर रक्खा है, एवं इन्ही दोनों सूत्रों के द्वारा स्वयं भी सब में हुत हो रहा है। अपने अनन्त सोपाधिरूपों से प्रवर्ग्यरूपों से सान्द्रात्, एवं परम्परया यही ब्रह्म जहाँ परमेष्ठी आदि उपग्रहरूपों में परिणत हो रहा है, वहाँ अपने ही समष्टयात्मक आभूरूप से यही इन सब उपग्रहों का अन्नादलक्षण महाग्रह भी बन रहा है। उपग्रहाचच्छिन्न (विश्वावच्छिन्न) यही महाग्रह सर्वाहुति के द्वारा 'सर्वहुतयज्ञ' नाम से प्रसिद्ध हो रहा है, जिस प्लव (संसरणशील, परिवर्तनशील, अतएव उत्पत्तिविनाशशाली, अतएव च अदृढ) यज्ञ के वैज्ञानिकों ने अठारह पर्व माने हैं। स्र। सब में अपनी, सब की आप में आहुति देने वाले महामहिम, सर्वहुतयज्ञलक्षण स्वयम्भूब्रह्म के इसी अग्रगम्य चरित्र का दिग्दर्शन कराते हुए वेदभगवान् ने कहा है—

“ब्रह्म वै स्वयम्भू ततोऽतप्यत । तदैक्षत—न वै तपस्यानन्त्यमस्ति । हन्ताहं भूते-
ष्वात्मानं जुह्वानि, भूतानि चात्मनि, इति । तत् सर्वेषु भूतेष्वात्मानं हुत्वा, भूतानि चात्मनि,
सर्वेषां भूतानां श्रेष्ठ्यं, स्वाराज्यं, आधिपत्यं पर्यैत्” ।

—शत० ब्रा० १३।७।१।१।

न मा मर्त्यः कश्चन दातुमर्हति विश्वकर्मन् भौवन मन्द आसिथ ।

उपमङ्क्ष्यति स्या सलिलस्य मध्ये ममैष ते सङ्गरः कश्यपाय ॥

—शत० ब्रा० १३।७।१।१५।

* सत्यव्रतं सत्यपरं त्रिसत्यं सत्यस्य सत्यं ऋतसत्यनेत्रम् ।

सत्यस्य योनिं निहितं च सत्ये सत्यात्मकं त्वां शरणं प्रपन्नाः ॥

—श्रीमद्भागवत

× प्लवा ह्येते अदृढा यज्ञरूपा अष्टादशोक्तमवरं येषु कर्मम् ।

एतच्छ्रेयो येऽभिनन्दन्ति मूढा जरामृत्युं ते पुनरेवापि यन्ति ॥

—मुण्डकोपनिषत् १.२।७।

भाष्यभूमिका

ग्रहोपग्रहभावपरिलेखः (अष्टादशोक्तमवरं येषु कर्म) —

* स्वयम्भूः “ब्रह्मा ^१ ”—परोरजाः, आभूप्रजापतिः, परमः परस्तात्—“ब्रह्मनिःश्वसितवेदमूर्तिः ^१ ” ।		
१		अन्तर्यामी-नियतिः सत्यम्—ब्रह्मदण्डः शास्ता—“योऽन्तस्तिष्ठन् सन्नियमयति सर्वान्”
२		सूत्रात्मा—सूत्रं सत्यम्—दण्डप्रसारसाधकः—“ऋतं सत्येऽधायि, सत्यं ऋतेऽधायि”
३		वेदात्मा-वेदाः सत्यम्—विश्वकार्योपादानभूतः—“ब्रह्म वै सर्वस्य प्रतिष्ठा”
४		वाचस्पतिः-वेदवाक्प्रवर्तकः—विश्वनिमित्तकारणभूतः—“वाचस्पति विश्वकर्माणमृतये”
* परमेष्ठी “विष्णुः”—रजःप्रवर्तकः, प्रतिमा प्रजापतिः, “प्रजापतिः ^२ ”—“ब्रह्मरवेदवेदमूर्तिः ^२ ” ।		
६	१	वरुणः-असुराधिपतिः, बलप्रदः, संवरणधर्मा, पाशप्रवर्तको मृत्युः—“अशनाया हि मृत्युः”
७	२	सविता-प्रेरकः सर्वेषां चराचरभावानां प्रसविता—“सविता वै देवाना प्रसविता”
८	३	ब्रह्मणस्पतिः-पवित्रतमो गाङ्गेयसोमः पावको विशोधकस्तप्तभावानाम्—“पवित्रं ते विततम्”
९	४	“बृहस्पतिः ^३ ”—वाक्पतिर्वाङ्मयो वाजपेयाध्यक्षो ब्रह्मबलप्रतिष्ठाभूमिः—“बृहस्पतिः पूर्वेषामुत्तमो भवति”
* सूर्यः “इन्द्र ^४ ” रजोमूर्तिः, प्रतिमाप्रजापतिः, हिरण्यगर्भः—“गायत्रीमात्रिकवेदमूर्तिः ^३ ” (इन्द्र उत्तरेषां प्रथमः)		
११	६	१ शनैश्चरः-आङ्गिरसः, सत्यवाङ्मयः, वाक्शक्तिप्रदः
१२	७	२ बृहस्पतिः-आङ्गिरसः, सत्यवाङ्मयः, वाक्शक्तिप्रदः
१३	८	३ देवसेनाग्रहाः-भृग्वङ्गिरोमयाः, सोमाग्निमयाः, असुरप्राणविधातकाः
१४	९	४ मङ्गलः-आङ्गिरसः, आग्नेयवायुघ्नो भौमः शोणिताध्यक्षः सेनानी
१५	१०	५ * पृथिवी ‘अग्निः’ ^५ तमोमूर्तिः, प्रतिमाप्रजापतिः, इरागर्भः, “यज्ञमात्रिकवेदमूर्तिः ^४ ” ।
१६	११	६ * चन्द्रमाः-“सोम ^६ ” तमोघनः, प्रतिमाप्रजापतिः, भृगर्भः, “अथर्ववेदमूर्तिः” ^५ ।
१७	१२	७ शुक्रः, भार्गवसौम्यवायुघ्नः, शुक्राध्यक्षः
१८	१३	८ बुधः, भार्गवसौम्यवायुमयः कुमारो ऋग्भावातप्रवर्तकः

बहिर्गहाः-आङ्गिरसः
वायुप्रधानाः
वायुः

अन्तर्गहाः-
भार्गववायु-
प्रधानाः
वायुः

१५—सावित्राग्नि का स्वरूपलक्षण—

पूर्वप्रदर्शित ग्रहोपग्रहपरिलेख से यह स्पष्ट हो रहा है कि 'सविता' नामक ग्रह सूर्यसंस्था से ऊपर पारमेष्ठ्य मण्डल में प्रतिष्ठित रहता हुआ 'परमेष्ठी' नामक दूसरे ग्रह का दूसरा उपग्रह है। परमेष्ठी के उपग्रहों में पहिला स्थान वरुण का है, दूसरा स्थान सविता का है, तीसरा स्थान ब्रह्मणस्पति का है, चौथा स्थान बृहस्पति का है। यह बृहस्पति पूर्वभावों का अन्तिम भाव है। तात्पर्य यह है कि चन्द्रमा, पृथिवी, सूर्य, इन तीनों की समष्टि 'उत्तरविश्व' (मर्त्यविश्व) कहलाता है। एवं अमृतसूर्यगर्भित परमेष्ठी, स्वयम्भू, इन दोनों की समष्टि 'पूर्वविश्व' (अमृतविश्व) कहलाता है। पूर्व विश्व की अन्तिम सीमा में (उपसंहार में) वाकपति 'बृहस्पति' प्रतिष्ठित है, एवं उत्तरविश्व की आदि सीमा में (उपक्रम में) सूर्योपलक्षित 'इन्द्र' प्रतिष्ठित है, जैसाकि—“बृहस्पतिः पूर्वेषामुत्तमो भवति, इन्द्र उत्तरेषां प्रथमः” इत्यादि निगमवचन से स्पष्ट है। यह बृहस्पति 'लुब्धकवन्धु' नामक लुब्धक समीपवर्ती नाक्षत्रिक बृहस्पति से, एवं शनैश्चर से अग्रोभाग में रहने वाले 'देवानां पुर एता', देवपुरोधा, सुप्रसिद्ध बृहस्पतिग्रह, दोनों से भिन्न तत्त्व है। लुब्धकवन्धु, तथा बृहस्पति-ग्रह, दोनों का जहाँ रोदसीत्रैलोक्य में अन्तर्भाव है, वहाँ इस वाकपति, पारमेष्ठ्योपग्रहलक्षण बृहस्पति का क्रन्दसी त्रिलोकी से सम्बन्ध है। इस बृहस्पति से ऊपर ब्रह्मणस्पति है, जिसका कि सरस्वतीवाक् से घनिष्ठ सम्बन्ध है, जो कि सरस्वतीवाक् सर्वप्रथम बृहस्पति में अवतीर्ण होती है, जिसके कि समन्वय से बृहस्पति का बृहस्पतित्व चरितार्थ होता है। ब्रह्मणस्पति से ऊपर सुप्रसिद्ध 'सविताग्रह' है। इसी सविता की प्रेरणा से सरस्वती का बृहस्पति में आगमन होता है। न केवल सरस्वती का ही, अपितु त्रैलोक्यत्रिलोकीरूप महाविश्व में रहने वाले यच्चयावत् जड़-चेतनपदार्थों का आदान-विसर्गात्मक, स्थितिस्वरूपसंरक्षक अहरहर्त्यज्ञ (मैषज्ययज्ञ) इसी सविताप्रेरणा पर निर्भर है। बिना सविता की प्रेरणा के सृष्टि के किसी कार्य का सञ्चालन नहीं हो सकता, जैसाकि, निम्नलिखित निगमवचनों से स्पष्ट है—

१—“सविता वै देवानां प्रसविता” (शत० १।१।२।१७)।

२—“सविता वै प्रसवानामीशे” (ऐत० ब्रा० १।३०।)।

३—“सविता सर्वस्य प्रसवमगच्छत्” (ताण्ड्यम० ब्रा० २।४।१।२।)।

४—“तद्वै सुपूतं, यं देवः सविता पुनात्” (शत० ब्रा० ३।१।३।२०।)।

५—“सवितृप्रसूतं वा इदमन्नमद्यते” (कौ० ब्रा० १२।५।)।

रहस्यात्मक वैदिक तत्त्वों का यथावत् परिचय प्राप्त कर लेना परिभाषाज्ञानान्तर जहाँ सुगमतम है, वहाँ परिभाषापरिचय के बिना इनका समन्वय कर लेना सर्वथा असम्भव है। प्रकृत प्रकरण का 'सविता' तत्त्व भी इस रहस्य से वञ्चित नहीं है। और जत्र हम यह देखते हैं कि, अग्नि, वायु, सूर्य, चन्द्रमा, वेद, पृथिवी, अहः, पुरुष, प्राण, पशु, आदि अनेक पदार्थ 'सविता' कहलाते हैं, तो यह रहस्यवाद और भी अधिक जटिल बन जाता है। अवश्य ही किसी ऐसी परिभाषा का अन्वेषण करना पड़ेगा, जिसके आधार पर हम सविता का कोई एक निश्चित अर्थ कर सकें, एवं उम निश्चित अर्थ का निम्नलिखित परस्पर-विरोधी मभी अधिकरणों के साथ निर्विरोध समन्वय सम्भव बन सके।

- १-मनो वै सविता (शत० ६।३।१।१३) ।
- २-वेदा एव सविता (गौ० ब्रा० पू० १।३३) ।
- ३-प्राणो वै सविता (ऐ० ब्रा० १।१६) ।
- ४-पुरुष एव सविता (जै० उ० ब्रा० ४।२।७।७) ।
- ५-आदित्य एव सविता (गो० ब्रा० पू० १।३३) ।
- ६-एष वै सविता, य एष (सूर्यः) तपति तै० ब्रा० ३।१०।६।१५) ।
- ७-प्रजापतिर्वै सविता (ताण्ड्य० ब्रा० १।६।१।७) ।
- ८-वरुण एव सविता (जै० उ० ब्रा० ४।२।७।३) ।
- ९-अग्निरेव सविता (गो० ब्रा० पू० १।३३) ।
- १०-वायुरेव सविता (गो० ब्रा० पू० १।३३) ।
- ११-चन्द्रमा एव सविता (गो० ब्रा० पू० १।३३) ।
- १२-यज्ञ एव सविता (गो० ब्रा० पू० १।३३) ।
- १३-इयं वै सविता (शत० १३।१।४।२) ।
- १४-विद्युदेव सविता (गो० पू० १।३३) ।
- १५-अहरेव सविता (गो० पू० १।३३) ।
- १६-पशवो वै सविता (शत० ३।२।३।११) ।
- १७-उष्णमेव सविता (गो० पू० १।३३) ।
- १८-यकृत् सविता (शत० १२।६।१।१५) ।

“यन्मध्यत प्राणानैन्द्र” यही सविता शब्द की सामान्य परिभाषा मानी जायगी । जो तत्त्व, जो प्राण, मध्य में (गर्भ में) उक्थरूप से प्रतिष्ठित होकर अपने अर्कभाव से वस्तु को कर्मविशेष में प्रेरित करता है, किंवा जिस हृदयस्थ तत्त्व की प्रेरणा से हृदयावच्छिन्न वस्तु अहरहर्यज्ञ में प्रवृत्त होती है, प्रेरणा का, कर्मप्रसूति का अधिष्ठाता वही हृदयस्थ तत्त्व ‘सविता’ कहलाता है । एवं जिसके आधार पर इसकी यह प्रेरणा स्थूलकर्म की मञ्चालिका बनती है, वह आधारभूमि, प्रेरणाद्वार सावित्री कहलाता है । जहाँ सविता रहेगा, वहाँ सावित्री अवश्य ही रहेगी । सावित्री से युक्त सविता ही अपन्नपुच्छ ‘सावित्राग्नि’ कहलाएगा । इस सावित्राग्नि-के सम्बन्ध में सामान्य परिभाषा का विचार करते हुए ‘मध्यभाव, प्रेरणाभाव’ इन दो सामान्य कर्मों का विशेषरूप से अनुगमन करना पड़ेगा । और इन दोनों सामान्य धर्मों को लक्ष्य में रख कर ही सावित्राग्नि के पूर्वोक्त विविध विवर्तों का समन्वय करना पड़ेगा ।

सर्वप्रथम सहस्रब्रह्मामूर्ति, महामायावच्छिन्न अश्वत्थपुरुष को ही अपना लक्ष्य बनाइए। अश्वत्थ-पुरुष अव्ययात्मना महामायापुर के केन्द्र में उक्थरूप से प्रतिष्ठित है। यह अव्यय पुरुष मनोमय है, भारूप है, सत्यसंकल्प है, सत्यकाम है, नित्यकाम है। यही मन 'श्वोवसीयस्' नाम से प्रसिद्ध है। 'कामस्तदग्रे समव-त्तताधि मनसो रेतः प्रथमं यदासीत्' (ऋक् १०।१२६।४) इस ऋग्वर्णन के अनुसार इसी केन्द्रस्थ श्वोवसीयस् पुरुषमन से कामना का उदय होता है। काममयी प्रेरणा, किंवा काममय संकल्प की मूलभूमि यही पुरुषमन है। अतएव इस पुरुषमन को हम अवश्य ही उक्त सामान्य परिभाषा के अनुसार 'सविता' कह सकते हैं। वाक् ही इस प्रेरणा का द्वार बनती है, अतएव वाक् को अवश्य ही सावित्री कहा जा सकता है। अपन्नपुच्छलक्ष्ण (अमृतलक्ष्ण) यही सविता-सावित्रीयुग्म सर्वभूलभूत प्रथम सावित्राग्निविवर्त्त है।

6900

इस पुरुष के अव्यय, अक्षर, क्षर, तीन विवर्त्त हैं। तीनों में अक्षर मध्यस्थ है। स्वक्रियाभाव से यही विश्वकर्म्म का सञ्चालक बन रहा है। इसकी इस प्रेरणा का द्वार अर्थमूर्ति क्षर बन रहा है। मनोमय अव्यय आलम्बन है, इस पर प्राणमूर्ति अक्षर प्रतिष्ठित है, यही सविता है। वाङ्मय अर्थमूर्ति क्षर इस अक्षरप्रेरणा का (प्राणव्यापार का) द्वार बनता हुआ सावित्री है, यही सावित्राग्नि का दूसरा विवर्त्त है।

अब तीनों विवर्त्तों में से प्रत्येक का विचार कीजिए। आनन्द, विज्ञान, मनः, प्राण, वाङ्मय अव्यय-पुरुष का मध्य भाग 'मन' है, यही सविता है। ब्रह्मा, विष्णु, इन्द्र, अग्नि, सोममय अक्षरपुरुष का मध्य भाग 'इन्द्र' है, यही सविता है। प्राण, आपः, वाक्, अन्नाद, अन्नमय क्षरपुरुष का मध्यभाग 'वाक्' है, यही सविता है। 'मध्यत ऐन्द्र' के अनुसार मध्यस्थ अव्यय मन, मध्यस्थ अक्षरेन्द्र, मध्यस्था क्षरवाक्, तीनों इन्द्र हैं। अतएव मन को भी इन्द्र कहा जाता है, प्राण भी इन्द्ररूप से उपस्तुत है, एवं वाक् भी इन्द्ररूप से उपवर्णित है। और इस इन्द्रव्यवहार का एकमात्र कारण 'मध्यत ऐन्द्र' भाव ही है। देखिए !

१-“हृदयमेवेन्द्रः” (शत० १२।६।१।१५)।

015:9 (266)
N

२-“यन्मनः स इन्द्रः” (गो० पू० ४।११)।

३-“वाग्वा इन्द्रः” (कौ० ब्रा० २।७)।

४-“अथ य इन्द्रः, सा वाक्” (जै० उ० ब्रा० १।३३।२।)।

अब एकत्रशेखर, योगमायावच्छिन्न विश्व के अधिपति की दृष्टि से उन्ही सामान्य परिभाषाओं को लक्ष्य में रखते हुए सावित्रग्रह का अन्वेषण कीजिए। पहिले व्यष्टिदृष्टि से देखिए। स्वयम्भू ब्रह्म को वेदमूर्ति बतलाया गया है। इस वेदमूर्ति स्वयम्भू का वेदभाग 'ऋक्-यजुः-साम' भेद से तीन भागों में विभक्त है। तीनों में मध्यस्थ 'यजु' है, जिसके कि यत्, ज, दो भाग हैं। यत् प्राण है, जू वाक् है। प्राण वायु है, जू आकाश है, दोनों की समष्टि 'मध्यत ऐन्द्र' के अनुसार इन्द्र है, इन्द्र ही सविता है, अभी यजु है, यही सर्वसृष्टि-प्रवर्त्तक है, ऋक्-साम इसके छन्दोरूप अश्व हैं। देखिए !

(इन्द्रः)-प्राणः १-“प्राण एवेन्द्रः” (शत० १२।६।१।१४) ।
२-“स योऽयं मध्ये प्राणः, एष एवेन्द्रः” (शत० ६।१।१।२।२) ।

(इन्द्रः)-वाक् १-“इन्द्रो वागित्युवाऽआहुः” (शत० १।४।५।४) ।
२-“वागिन्द्रः” (शत० ५।७।२।६) ।

(इन्द्रः)-वायुः १-“यो वै वायुः, स इन्द्रः, य इन्द्रः, स वायुः” (शत० ४।१।३।१६) ।
२-“अयं वा इन्द्रो योऽयं पवते” (शत० ३।६।४।१४) ।

(इन्द्रः)-आकाशः १-“स यस्स आकाशः, इन्द्र एव सः” (जै० उ० ब्रा० १।२।२।२) ।
२-“स यस्स आकाशः, आदित्य एव सः” (जै० उ० ब्रा० १।२।५।२) ।

१-“ऋक्सामे वै इन्द्रस्य हरो” । ऐतरेयब्रा० २।२।४) ।

अत्र वरुण नामक परमेष्ठी मण्डल का विचार कीजिए । आपोमय परमेष्ठी में वरुण, सविता, ब्रह्मगन्पति, बृहस्पति, ये चार उपग्रह प्रधान माने गए हैं । चारों में वरुण क्योंकि आपोमय पारमेष्ठ्य समुद्र के केन्द्र में प्रतिष्ठित है, अतएव वरुण को ‘मध्यत ऐन्द्र’ के अनुसार अवश्य ही इन्द्र कहा जा सकता है । दूसरा सविताग्रह वरुणात्मक इसी इन्द्र का द्वितीयावतार है । प्रथमावस्था वरुण है, द्वितीयावस्था सविता है । मध्य भागस्थ वरुण के इसी इन्द्रत्व का स्पष्टीकरण करते हुए ऋषि कहते हैं—

१—इन्द्रो वै वरुणः, स उ वै पयोभाजनः (गो० ब्रा० उ० १।२।२) ।

कैसा आश्चर्य्य है । इन्द्र और वरुण का सहज वैर माना जाता है । इन्द्र पूर्व दिशा के लोकपाल है, तो वरुण पश्चिम दिशा के । इन्द्र ज्योति के अर्धक्ष है, तो वरुण तम के । और यहाँ वरुण को इन्द्र कहा गया है । इस कथन का एकमात्र आकार ‘मध्यत ऐन्द्र’ ही है । जो मध्यस्थ होगा, फिर वह अग्नि हो, वायु हो, सोम हो, पुरुष हो, पशु हो, अवश्य इन्द्र कहा जायगा, जो कि यह इन्द्रभाव वरुणशत्रु इन्द्रविशेष से सर्वथा पृथक् है ।

तीसरा हिरण्यगर्भात्मक सूर्यमण्डल है । सौर प्राण साक्षात् इन्द्र है, यही इस मण्डल का सविता है । क्योंकि यह मण्डल हिरण्यमय है, अतएव सवितात्मक इस सौर इन्द्र को हिरण्यपाणि कहा जाता है—“तस्मान् (सविता) हिरण्यपाणिरिति स्तुतः” (गो० ब्रा० उ० १।२।२) । इसी प्रकार पृथिवीगर्भस्थ गायत्राग्नि इसी मध्य मर्यादा से इन्द्र कहलाया है, जैसा कि—“तर्हि हैष (अग्निः) भवतीन्द्रः” (शत० २।३।२।११) इत्यादि वचन से स्पष्ट है । यही स्थिति समष्ट्यात्मक कश्यपेश्वर की समझिए । पञ्चपर्वतमक विश्व के केन्द्र में सूर्य्य प्रतिष्ठित है, अतएव सूर्य्य को भी इन्द्रात्मक सविता मान लिया गया है । यज्ञ भुवन की नाभि

द्वितीयखण्ड

है, इसलिए यज्ञ को सविता कह दिया गया है। प्रजापति प्रत्येक पदार्थ के गर्भ में प्रतिष्ठित है, इसलिए प्रजापति को सविता मान लिया गया है। पार्थिव सम्बत्सर का केन्द्र पृथिवी (भूपिण्ड) है, अतएव इसे सविता मान लिया गया है। गर्भीभूत त्रयीवेद से ही विश्वप्रवृत्ति हुई है, इसलिए वेदों को सविता मान लिया गया है। चान्द्रसम्बत्सर का केन्द्रभूत चन्द्रमा भी सविता माना जा सकता है। यही क्यों, सम्पूर्ण विश्व के सम्पूर्ण पदार्थ व्यष्टि, तथा समष्टि रूप से उभयथा इस सवितृ-मर्यादा से आक्रान्त हैं। मध्यस्थ प्राण की अपेक्षा से सभी सविता हैं, इनसे निकलने वाली प्रेरणात्मिका ऋजुरश्मियाँ सावित्री है। एवं सविता तथा सावित्री का समन्वित रूप ही सावित्राग्नि है।

इस सावित्राग्नि का मूल हमारे ब्रह्मात्मक विश्व में स्वायम्भव ब्रह्मनिःश्वसित वेद ही माना जायगा। ऋक्-साम-यजुर्मय वेद का मध्यस्थ यजुःप्राण ही सर्वप्रेरक बनता हुआ सावित्राग्नि माना जायगा, इसी को हम आत्मार्ग्नि कहेंगे। इसी के परिज्ञान से अनन्तवेद परिज्ञात बनेगा, इसी के अनुगमन से अमृतत्व की प्राप्ति होगी। हमारे रोदसी ब्रह्माण्ड में मध्यस्थ सूर्य के द्वारा ही आत्मलक्षण इस सावित्राग्नि, किंवा वेदाग्नि की उपासना करते हुए हम अमृतत्व के अधिकारी बनेंगे। क्योंकि “सूर्यः आत्मा जगतस्तस्थुषश्च” इस मन्त्र-वर्णन के अनुसार यही हमारे आध्यात्मिक सावित्राग्नि की प्रतिष्ठा बना हुआ है, जैसा कि,—“योऽसावादित्ये पुरुषः—सोऽहम्” इत्यादि श्रुति से स्पष्ट है। क्योंकि हमारा उपकारक यही सौर सावित्राग्नि बनता है, अतएव आगे जाकर (हमारी अपेक्षा से) सूर्य को प्रधानतः सविता मान लिया गया है। इस प्रधानता का एक कारण यह भी है कि, सौरसविता क्योंकि विश्व के मध्य में प्रतिष्ठित है, अतएव यह ऊर्ध्वस्थित अमृत-भाव का भी अनुग्राहक है, एवं अधोऽवस्थित मृत्युभाव का भी संग्राहक है। सूर्यलक्षणा उद्गीथोपासना से ओङ्कारोपासना गतार्थ हो जाती है।

पाठकों को स्मरण होगा कि, भरद्वाजाख्यान में सावित्राग्नि के द्वारा ब्रह्म, प्रजापति, बृहस्पति, इन्द्र, वायु, अग्नि, इन ६ ओं देवताओं के साथ सायुज्यप्राप्ति बतलाई गई थी। अब यह स्पष्ट करने की आवश्यकता नहीं रह गई है कि, ये ६ ओं देवता कौन कौन हैं ? एवं इनका सावित्राग्नि से क्या सम्बन्ध है ?। ब्रह्म स्वयम्भू है, इसका ब्रह्मनिःश्वसित नामक स्वायम्भुववेद के साथ सम्बन्ध है। प्रजापति परमेष्ठी है, इसका ब्रह्मस्वेद नामक पारमेष्ठ्य वेद से सम्बन्ध है। बृहस्पति पूर्वेषामुत्तमः है, यह इन दोनों वेदों का सौर संस्था में समन्वय करते हैं। इन्द्र सूर्य है, इसका गायत्रीमात्रिक नामक सौरवेद से सम्बन्ध है। वायु आन्तरिद्ध चान्द्र भार्गव तत्त्व है, इसका अथर्व नामक चान्द्रवेद से सम्बन्ध है। एवं अग्नि पृथिवी है, इसका यज्ञमात्रिक नामक पार्थिववेद से सम्बन्ध है। पृथिवी^१, चन्द्रमा^२, सूर्य^३, परमेष्ठी^४, स्वयम्भू^५, पाँच पुर है, पिण्ड हैं। अग्नि^१, वायु^२, (भार्गव सौम्यवायु), इन्द्र^३, प्रजापति^४, ब्रह्म^५, ये पाँचों क्रमशः पाँचों के पाँच अध्यक्ष हैं, अतिष्ठावा देवता हैं। यज्ञमात्रिक^१, अथर्व^२, गायत्रीमात्रिक^३, स्वेदवेद^४, ब्रह्मनिःश्वसित^५, ये पाँचों क्रमशः पाँचों के वेद हैं। षठे पारमेष्ठ्य बृहस्पति अमृतवेद (ब्रह्मस्वेद०) का मर्त्यवेद (गा० अथ० यज्ञ०) के साथ समन्वय कराने वाले हैं। एवं षट्पूर्वा इस महामहिम वेदसंस्था के एकमात्र अनन्त अतिष्ठाता सावित्राग्नि है, जिनके कि उत्पत्तिमूलासृष्टि के अनुसार स्वयम्भू मूल माने जायँगे, एवं स्थितिमूलासृष्टि के अनुसार विश्वमध्यस्थ आदित्यदेवता मूल माने जायँगे। इस अमृतलक्षण, मध्यस्थ, सावित्राग्नि के परिज्ञान से सम्पूर्ण वेदसंस्था गतार्थ हो जाती है। यह अग्नि क्योंकि प्राणाग्नि है, अमृतरूप है, अतएव इसे ‘अपञ्चपुच्छविधः’

कहना ही अन्वर्थ बनता है। इसी आत्मविध सावित्राग्नि को सामने रखते हुए इन्द्र ने भरद्वाज की वेदतृष्णा शान्त की थी। इसी सावित्राग्नि की सर्वव्याप्ति के परिज्ञान-द्वारा भरद्वाज ने अग्निवाय्विन्द्रबृहस्पतिप्रजापतिब्रह्म नामक ६ देवताओं के साथ, एवं पञ्चधा विभक्त वेदों के साथ भरद्वाज ने सायुष्यभाव प्राप्त किया था। और सावित्राग्नि को लक्ष्य में रख कर भरद्वाजाख्यान के उपक्रम में हमने कहा था कि, इस आख्यान से मौलिकवेद का बुद्धिग्राह्य स्वरूप भलीभाँति स्पष्ट हो रहा है, अतएव भरद्वाजाख्यान उद्धृत किया जाता है। लक्ष्य पूरा हुआ, अब इस सम्बन्ध में केवल एक बात जान लेना और शेष रहा है।

कठोपनिषत् में सुप्रसिद्ध 'नचिकेता-यमोपाख्यान' आता है। वहाँ नचिकेता यमराज से अमृत-प्राप्तिलक्षण स्वर्ग्य अग्नि की जिज्ञासा करता है। एवं यमराज 'यावतीर्वा यथा वा' (कठोपनिषत् १।१।१५।) कहते हुए इष्टकाओं से सम्बन्ध रखने वाले चयनयज्ञ का स्वरूप बतलाते हुए स्वर्गाग्नि का परोक्षभाषा में स्पष्टीकरण करते हैं। वहाँ का स्वर्गाग्नि, एवं यहाँ का सावित्राग्नि, दोनों एक वस्तु है। वहाँ नचिकेता, यम के व्याज से ऋषि ने (कठ ने) 'त्रिणाचिकेताग्नि' नाम से इसका स्पष्टीकरण किया है, एवं यहाँ 'भरद्वाज, तथा इन्द्र के व्याज से ऋषि ने (तित्तिरि ने) 'सावित्राग्नि' नाम से इसका स्वरूप स्पष्ट किया है।

उद्देश्य दोनों ही आख्यानों का यही है कि, त्रयीविद्या, एवं त्रयीविद्या से सम्बन्ध रखने वाला कर्म-काण्ड यदि केवल प्रवृत्ति-प्रधान है, तो यह विद्यासापेक्ष बनता हुआ भी विद्यानिरपेक्ष बन जाता है, एवं उस दशा में इसका फल अशाश्वत हो जाता है। यदि प्रवृत्तिभाव हटा लिया जाता है, तो यही कर्म अभ्युदय निःश्रेयस्, दोनों सम्पत्तियों की प्राप्ति का कारण बन जाता है। आत्मदृष्टि से कर्तव्यबुद्धि से किया हुआ कर्म आत्मार्थ बनता हुआ यज्ञार्थ है, परार्थ है। एवं 'यज्ञार्थात् कर्मणोऽन्यत्र लोकोऽयं कर्मबन्धनः' के अनुसार यह कर्म सर्वथा अन्धन है। इस अन्धनकर्म की प्रतिष्ठा आत्मा है, आत्मा की प्रतिष्ठा सावित्राग्नि है, सावित्राग्नि की प्रतिष्ठा सौरवेद है, सौरवेद का मूल स्वायम्भुव ब्रह्मनिःश्वसितलक्षण, ज्ञानज्योतिर्घन मध्यस्थ यजुर्वेद है, और यही मुख्य सावित्राग्नि है, जिसके कि स्पष्टीकरण के लिए हमें ग्रहोपग्रहविज्ञान का आश्रय लेना पड़ा। जो इस सावित्राग्निमूर्ति आत्मा को, वेदाग्नि को नहीं जानता, वह अग्निमुग्ध है, धूमान्त है। वह अपने स्वरूपज्ञान से वञ्चित होता हुआ आत्मलक्षण अमृतलोक से वञ्चित है। इसी रहस्य को लक्ष्य में रखकर महर्षि ने कहा है—

कश्चित् वा अस्माल्लोकात् प्रेत्य, आत्मानं वेद-अयमहमस्मि' इति। कश्चित् स्वं लोकं न प्रतिप्रजानाति। अग्निमुग्धो हैव धूमतान्तः स्वं लोकं न प्रतिप्रजानाति। अथ यो हैवैतमग्निं सावित्रं वेद, स एवास्माल्लोकात् प्रेत्य-आत्मानं वेद-अयमहमस्मि' इति। स स्वं लोकं प्रतिप्रजानाति। एष उ चैवैनं तत् सावित्रः स्वर्गं लोकमभिवहति। अथ यो हैवैतमग्निं सावित्रं वेद, तस्य हैवाहोरात्राणि-अमुष्मिल्लोके शेवधिं न धयन्ति। अधीतं हैव स शेवधिमनु परैति ॥

---तैत्तिरीयब्राह्मण ३ का०।१०प्र०।११ अ०।१,२,३, कं०।

१६— व्यष्टिलक्षण प्राजापत्यवेद—

अनन्त, अनादि वेद से सम्बन्ध रखने वाले, अनन्त ब्रह्माण्डो को अपने गर्भ में रखने वाले सर्व-प्रवर्तक, सर्वापेक्षया तटस्थ, सर्वबलविशिष्टरसमूर्ति अनन्त-अनादि परात्पर के अनन्त चरित्र का, सहस्रलक्षण अनन्तवेद से सम्बन्ध रखने वाले सहस्र ब्रह्माण्डात्मक, महामायावच्छिन्न मायी महेश्वर के अनन्त चरित्र का, मायी महेश्वर की पञ्चपुण्डरीप्राजापत्यबल्शा से सम्बन्ध रखने वाले पञ्चपर्वात्मक बलेश्वर का, एवं बलेश्वर-स्वरूपसम्पादक ब्रह्मनिःश्वसित त्रयीवेद का, ब्रह्मस्वेदवेद का, गायत्रीमात्रिक वेद का, अथर्ववेद का, तथा यज्ञमात्रिक वेद का संक्षिप्त निरूपण करते हुए भरद्वाज के प्रति उपदिष्ट सात्रिणाग्निमयी त्रयीविद्या का, इस त्रयीविद्या से से सम्बन्ध रखने वाले बलेश्वर के ब्रह्म, प्रजापति, बृहस्पति, इन्द्र, वायु, अग्नि, इन ६ पर्वों का दिग्दर्शन कराया गया। और इसके द्वारा विश्व पाठको का ध्यान इस लक्ष्य की ओर आकर्षित करने की चेष्टा की गई कि, 'वेद' एक वैसा मौलिक तत्त्व है, जो अपने तत्त्वात्मक ऋक्-साम-यजुः-अथर्व-पर्वों से विश्व का मूल बना हुआ है। विश्व कैसे, किससे बना ?, कहाँ प्रतिष्ठित है ?, कब तक प्रतिष्ठित रहेगा ?, कहाँ विलीन हो जायगा ?, इन सब विश्वविद्याओं का एकमात्र मूलाधार यही तात्त्विक वेद है, यही अनादिवेद है, यही अपौरुषेयवेद है, जिसके कि स्वरूप-परिचय के लिए शब्दात्मक 'वेदशास्त्र' का आविर्भाव हुआ है, जो कि वेदशास्त्र पौरुषेय है। शब्दात्मक वेदशास्त्र पौरुषेय है, अथवा अपौरुषेय ?, इस प्रश्न की मीमांसा तो आगे जाकर होगी। अभी तो हमें उस वेदतत्त्व के स्वरूप का ही बुद्धिगम्य विचार करना है, जिसका कि इस शब्दात्मक (मन्त्रात्मक) वेदशास्त्र में स्पष्टीकरण हुआ है। तत्त्वात्मक वेद कैसा जटिल पदार्थ है, इसका अनुमान केवल इसी से लगाया जा सकता है कि, तत्त्वात्मक वेद के 'ऋक्-यजुः-साम-अथर्व' इन चार पर्वों के निरूपण के लिए ही २१ ऋग्वेदग्रन्थ, १०१ यजुर्वेदग्रन्थ, १००० सामवेदग्रन्थ, एवं ६ अथर्ववेदग्रन्थ, सम्भूय ११३१ वेदग्रन्थ आर्षप्रजा के सम्मुख उपस्थित हुए हैं।

अब तक वेद के तात्त्विक स्वरूप का जो विश्लेषण हुआ है, उससे हमारा पूरा पूरा सन्तोष नहीं हो सकता। यही नहीं, प्रतिपादित स्वरूप हमारे लिए एक जटिल समस्या और बन जाता है। अतएव किसी वैसी सुगम पद्धति का अनुगमन अपेक्षित है, जिसके द्वारा हम अञ्जसा इस वेदतत्त्व के स्वरूपज्ञान के सत्पात्र बन सकें। इसी सत्पात्रता की सिद्धि के लिए सर्वप्रथम वेद, और प्रजापति के पारस्परिक सम्बन्ध का ही स्पष्टीकरण किया जा रहा है।

“प्रजापति ही वेद है ?” यह एक पक्ष है। इस पक्ष में प्रजापति, और वेद, दोनों का 'तादात्म्य' सम्बन्ध है। “वेद प्रजापति के निःश्वास हैं ?” यह दूसरा पक्ष है। इस पक्ष में दोनों का 'अङ्गाङ्गिभाव' सम्बन्ध है। “प्रजापति से वेद उत्पन्न हुए हैं ?” यह तीसरा पक्ष है। इस पक्ष में दोनों का जन्य-जनकभाव-सम्बन्ध है। तीनों ही सम्बन्ध दृष्टिकोणभेद से गतार्थ हैं, विरोधशून्य हैं। प्रथम पक्ष का यज्ञमात्रिकवेद से सम्बन्ध है, पार्थिववेद से सम्बन्ध है। पार्थिव प्रजापति यज्ञात्मक त्रयीवेद से ही स्वरूपनिर्माणा में समर्थ हुए हैं। यदि पार्थिवप्रजापति (अग्नि) में से यज्ञमात्रिक वेद पृथक् कर दिया जाता है, तो प्रजापति का कोई स्वरूप ही शेष नहीं रहता। दूसरे पक्ष का स्वायम्भुव 'ब्रह्मनिःश्वसितवेद' से सम्बन्ध है। सप्तपुरुषपुरुषात्मक चित्त प्रजापति स्वयम्भू है, अङ्गी है। स्थिति-गतिलक्षण ज्ञानमूर्ति यजुर्भाग इनकी प्रतिष्ठा बनता हुआ उसी प्रकार इनका अङ्ग है, जैसे कि शरीर आत्मा की प्रतिष्ठा बनता हुआ आत्मा का अङ्ग बना रहता है।

तीसरे पक्ष का गायत्रीमात्रिक सौर वेद से सम्बन्ध है। इसकी उत्पत्ति आपोमय परमेष्ठी के गर्भ में प्रतिष्ठित ब्रह्म से हुई है, जैसा कि पूर्व में विस्तार से बतलाया जा चुका है। क्योंकि यह प्रजापति से उत्पन्न है, अतएव इसे अवश्य ही जन्य-जनकभावानुबन्धी माना जा सकता है।

इस प्रकार स्वयम्भू, सूर्य, पृथिवी, इन तीन संस्थाओं के भेद से तीनों पक्षों का यथावत् समन्वय हो रहा है। इसके साथ ही यह भी स्पष्टीकरण कर लेना चाहिए कि, अग्निदेवत्व का ही नाम वेदत्रयी है, अग्निदेवत्व का ही नाम प्रजापति है। हाँ, अग्निस्वरूप में अवश्य ही अन्तर है। स्वायम्भुव अग्नि ब्रह्माग्नि है, सौर अग्नि देवाग्नि है, पार्थिव अग्नि भूताग्नि, किवा अन्नादाग्नि है। अन्नादाग्नित्रयीविद्या ही यज्ञमात्रिकत्रयीविद्या है, देवाग्नित्रयीविद्या ही गायत्रीमात्रिकत्रयीविद्या है, एवं ब्रह्माग्नित्रयीविद्या ही ब्रह्मनिःश्वमितत्रयीविद्या है, एवं पारमेष्ठ्या सोमविद्या तथा चान्द्रसोमविद्या ही चौथी अथर्वविद्या है।

(क) १—प्रजापतेर्निःश्वासभूता वेदाः—अङ्गाङ्गिभावसम्बन्धः (ब्रह्मनिःश्वसितवेदत्रयी—स्वायम्भुववेदत्रयी) ।

२—प्रजापतेर्वेदा उत्पद्यन्ते—जन्यजनकभावसम्बन्धः (गायत्रीमात्रिकवेदत्रयी—सौरवेदत्रयी) ।

३—प्रजापतिरेव वेदाः—तादात्म्यसम्बन्धः (यज्ञमात्रिकवेदत्रयी—पार्थिववेदत्रयी) ।

—————*

(ख) १—ब्रह्माग्निः—स्वायम्भुवः—अग्निविद्या—ब्रह्मनिःश्वसितवेदत्रयी ।

*—सुब्रह्मसोमः—पारमेष्ठ्यः—सोमविद्या—अथर्ववेदः ।

२—देवाग्निः—सौरः—अग्निविद्या—गायत्रीमात्रिकवेदत्रयी ।

*—सुब्रह्मसोमः—चान्द्रः—सोमविद्या—अथर्ववेदः ।

३—भूताग्निः—पार्थिवः—अग्निविद्या—यज्ञमात्रिकवेदत्रयी ।

—————*

(ग) १—ज्योतिर्वेदः—ज्ञानाग्निर्ज्ञानज्योतिः—मनोमयम्—मनोवेदः (ब्रह्मनिःश्वसितवेदः) ।

*—प्रतिष्ठावेदः—

२—ज्योतिर्वेदः—भूताग्निभूतज्योतिः—प्राणमयम्—प्राणवेदः (गायत्रीमात्रिकवेदः)

*—प्रतिष्ठवेदः—

३—ज्योतिर्वेदः—सत्याग्निः सत्यज्योतिः—वाङ्मयम्—वाग्वेदः (यज्ञमात्रिकवेदः) ।

—————*

तीन प्रजापति, तीनों के तीन वेद, एवं तीनों से क्रमशः वेद, यज्ञ, प्रजाभावों का विकास, यही दूसरी दृष्टि है, जिसका कि पूर्व में दिग्दर्शन कराया जा चुका है। अब व्यष्टिरूप से प्रजापति के स्वरूप का विचार करते हुए व्यष्ट्यात्मक वेदतत्त्व की मीमांसा कीजिए। “यद्वै किञ्च प्राणि, स प्रजापतिः” (शत०ब्रा०११।१।६।१७।) इस लक्षण के अनुसार प्राणात्मक पदार्थ ही प्रजापति है। चराचर विश्व में ऐसा कोई पदार्थ नहीं, जो प्राणात्मक न हो, जिसमें प्राण न हो। अतएव यच्चयावत् व्यक्तियों को हम एक एक स्वतन्त्र प्रजापति मानने के लिए तैयार हैं। प्रत्येक पदार्थ की अभिव्यक्ति हो रही है। यह अभिव्यक्तित्व ही तत्तत् पदार्थों का व्यक्तित्व है, व्यक्तित्व ही ‘व्यक्ति’ है, व्यक्ति ही पदार्थ है। क्योंकि प्रत्येक पदार्थ अभिव्यक्तिलक्षण व्यक्तित्व से युक्त है, अतएव प्रत्येक पदार्थ को ‘व्यक्ति’ कहा जाता है। व्यक्तिरूप से ही पदार्थ की अभिव्यक्ति हो रही है। किंवा अभिव्यक्ति ही व्यक्तिभाव की परिचायिका बन रही है। क्योंकि प्रत्येक व्यक्ति प्राणात्मिका है, अतएव पूर्वोक्त लक्षणानुसार—‘इयमेकैका व्यक्तिः प्रजापतिः’ यह कहा जा सकता है। इसी आधार पर प्रजापति के ‘प्रजापतिस्त्वेवेदं सर्वं यदिदं किञ्च’ (शत०ब्रा० १३।३।२।६।)—‘सर्वमु ह्येवेदं प्रजापतिः’ (शत०ब्रा० ५।१।१।४।) ये भी लक्षण किए जाते हैं। स्वयं मन्त्रश्रुति ने भी निम्नलिखित रूप से इन्हीं लक्षणों का समर्थन करते हुए विश्वान्तर्गत पदार्थमात्र को प्रजापतिस्वरूप ही माना है—

प्रजापते ! न त्वदेतान्यन्यो विश्वा रूपाणि परि ता वभूव ।
यत्कामास्ते जुहुमस्तन्नो अस्तु वयं स्याम पतयो रयीणाम् ॥

—यजुः सं २३।६५।

व्यक्तियों का आनन्त्य सर्वसम्मत है। अनन्त अभिव्यक्तियाँ, अनन्त व्यक्तियाँ, प्रत्येक व्यक्ति प्रजापति, प्रत्येक प्रजापति वेदमूर्ति, अतएव—‘अनन्त प्रजापति’, और “अनन्ता वै वेदाः”। इस व्यक्तिलक्षण, वेदात्मक, प्रजापति के स्वरूपज्ञान के लिए हमें थोड़ी देर के लिए देवयुगकाल से भी पूर्वयुग में अपनी सत्ता रखने वाले साध्ययुग की ओर पाठकों का ध्यान आकर्षित करना पड़ेगा। साध्ययुग में सृष्टिविद्या के सम्बन्ध में * सदसद्वाद, रजोवाद, व्योमवाद, अहोरात्रवाद, आवरणवाद, देववाद, आदि १२ वाद प्रचलित थे। इन १२ वादों में से * सुप्रसिद्ध आवरणवाद ही व्यक्तित्वानुगत प्रजापति के स्वरूप का स्पष्टीकरण कर रहा है।

आवरणवाद के अनुसार—‘सर्वमिदं वयुनम्’ ही मुख्य सिद्धान्त है। चेतन, जड़, पशु, पत्नी, देवता, पितर, सूर्य, चन्द्रमा, प्रत्येक पदार्थ ‘वयुन’ है। वयुन का ही नाम व्यक्ति है। इस वयुनलक्षण व्यक्ति की ही अभिव्यक्ति होती है। अभिव्यक्ति के आलम्बनभूत इस वयुन में ‘वय-वयोनाथ’ भेद से दो पर्व रहते हैं, जिनका कि वयुनात्मक प्रत्येक पदार्थ में प्रत्यक्ष किया जा सकता है। किसी भी वस्तुपिण्ड को आप अपनी दृष्टि के सामने रख लीजिए। वस्तुपिण्ड में आपको वस्तु का ‘आकार’ और आकारविशेष से आकारित ‘वस्तु’, ये दो पर्व उपलब्ध होंगे। अवश्य ही प्रत्येक वस्तु का कोई न कोई बाह्य आकार हुआ करता है, जिसके आधार पर वस्तुस्वरूप का हमें परिज्ञान हुआ करता है। इसी बाह्य आकार को ‘वयोनाथ’ कहा जाता है।

* इन १२ वादों का वैज्ञानिक विवेचन ‘गीताविज्ञानभाष्यभूमिका’ तृतीयखण्ड के ‘ब्रह्मकर्मपरीक्षा’ प्रकरण में देखना चाहिए।

भाष्यभूमिका

इस वयोनाधरूप परिच्छेद (सीमाभाव, आकार) से परिच्छिन्न (सीमित, आकारित) जो वस्तुपिण्ड है, वही 'वय' है। जिस प्रकार उदर में अन्न प्रतिष्ठित रहता है, एवमेव यह वस्तुपिण्ड वयोवाध के गर्भ में अन्नवत् प्रतिष्ठित रहता है, अतएव इसे वय (अन्न) कह दिया गया है। यह स्मरण रखना चाहिए कि, वय और अन्नशब्द पर्याय नहीं है। आप अन्न को कभी वय नहीं कह सकते। केवल भुक्तिसादृश्य को लेकर ही वय को अन्न मान लिया गया है। इस वय को चारों ओर से सीमित बनाए रखना, चारों ओर से बद्ध रखना बाह्य आकारलक्षण उसी परिच्छेद का काम है, अतएव उसे 'वयोनाध' (वय को बांधने वाला) कहना अन्वर्थ बनता है।

'वयोनाध' से परिच्छिन्न वय (वस्तुपिण्ड) में 'भूत, प्राण' भेद से दो वस्तुतत्त्वों का समावेश रहता है। प्रत्येक भौतिक पिण्ड वय है, प्रत्येक वय में भूत, प्राण, दोनों प्रतिष्ठित है। प्राण ही भूतभाग की प्रतिष्ठा बना हुआ है, जो कि प्राणभाग 'शक्ति' नाम से व्यवहृत हुआ है। शक्तिलक्षण प्राण 'रूप-रस-गन्ध-स्पर्श-शून्योऽधामच्छेदः-कश्चन तत्त्वविशेषः प्राणः' लक्षण के अनुसार यद्यपि चर्मचक्षु का विषय नहीं बनता, तथापि इसकी सत्ता अवश्य ही स्वीकार करनी पड़ती है। भूतपिण्ड अनेक परमाणुओं (क्षरपरमाणुओं) का संघ है। इस क्षरकूट को एकसूत्र में बद्ध कर पिण्डरूप में परिणत रखने वाला कूटस्थ अक्षरप्राण ही है, जोकि अपने इसी विधरणधर्म से 'विधत्ता' नाम से प्रसिद्ध है। इस प्रकार दृश्य भूतपिण्ड के अतिरिक्त वयरूप वस्तुपिण्ड में प्राण की सत्ता और मान लेनी पड़ती है। जिस दिन भूतपिण्ड इस प्राण से पृथक् हो जाता है, उस दिन इसके स्वरूप का ही उच्छेद हो जाता है। प्राण ही आदान-विसर्गात्मिका क्रिया के रूप से भूतपिण्ड की रक्षा का कारण बना हुआ है।

प्राण क्रियामय है, क्रिया बिना कामना के असम्भव है, कामना बिना ज्ञान के असम्भव है, ज्ञान का उक्त्य 'मन' है। फलतः प्राण के साथ साथ एक तीसरे मनस्तत्व की (ज्ञानमूर्ति, श्वोवसीयस् नामक अव्यय-मन की, जो कि जड़-चेतन सब में प्रतिष्ठित है) सत्ता और स्वीकार कर लेनी पड़ती है। मन सर्वालम्बन है, यही आत्मा है, यही उक्त्य है, यही अव्यय है। इस पर प्राण 'हित' है, यही प्राण है, यही अर्क है, यही अक्षर है। इस पर भूतपिण्ड 'उपहित' है, यही वाक् है, यही अशीति (अन्न) है, यही क्षर है। अशीतिलक्षण वाक्भाग भूतपिण्ड है, यह प्राण का अन्न बना हुआ है, अतएव इसे 'वय' कहना अन्वर्थ बनता है। यही प्राण का अन्न बनता हुआ 'पशुभाग' है। 'यदपश्यत्, तस्मात् पशुः' (शतब्रा० ६।१।१।२।) के अनुसार क्योंकि अन्नरूप यही भूतभाग हमारी दृष्टि का विषय बनता है, अतएव इसे 'पशु' कहना भी अन्वर्थ बनता है। यह पशुरूप वाङ्मय (क्षरमय) भूतपिण्ड प्राणरूप अर्क से बद्ध है, अतएव प्राण को 'पाश' कहना भी अन्वर्थ बनता है। पाशलक्षण प्राण के द्वारा केन्द्रस्थ उक्त्यलक्षण मन इस पशुलक्षण भूतभाग का भोक्ता बन रहा है, अतएव इसे 'पशुपति' कहना भी अन्वर्थ बनता है। इस प्रकार वयोनाध से सीमित भूत-पिण्डरूप वय में वाङ्मय भूत, प्राण, मन, तीनों भावों की सत्ता सिद्ध हो जाती है। इसी आधार पर अब हम व्यक्तिलक्षण प्रजापति के—“आत्म-प्राण-पशुसमष्टिः प्रजापतिः”—“मनः-प्राण-वाक्समष्टिः प्रजापतिः”—“उक्थाकारशीतिसमष्टिः प्रजापतिः”—इत्यादि लक्षण कर सकते हैं। निष्कर्ष यही निकला कि, प्रत्येक पदार्थ में 'पदार्थ', और उसका 'आकार' ये दो पर्व हैं। आकार वयोनाध है, पदार्थ वय है, इस वयरूप पदार्थ के 'भूत-प्राण-मन' ये तीन पर्व हैं। चारों की समष्टि ही प्रत्येक पदार्थ का व्यक्तित्व है, प्रत्येक व्यक्ति एक एक स्वतन्त्र प्रजापति है।

यह स्पष्ट करने की कोई आवश्यकता नहीं है कि, वयोनाध, और वय, दोनों में से 'वय' ही हमारे उपयोग में आया करता है। आकारमात्र से हमारा तबतक कोई प्रयोजन सिद्ध नहीं हो सकता, जबतक कि उस आकाराकारित वस्तु के साथ हम अपना सम्बन्ध नहीं जोड़ लेते। 'रसं ह्येवायं लब्ध्वाऽऽनन्दी भवति' के अनुसार वयोनाधसीमित वयोरस की प्राप्ति से ही तृप्तिलक्षण आनन्द का उदय होता है। भावप्राप्ति ही रसप्राप्ति है, रसप्राप्ति ही तृप्ति है, तृप्ति ही शान्ति है, शान्ति ही आत्मलक्षण आनन्द है। तात्पर्य कहने का यही हुआ कि, वय-वयोनाध की समष्टि ही 'वस्तु' है। इसी वस्तु को 'वयुन' कहा गया है। 'सर्वमिदं वयुनम्' के अनुसार प्रत्येक वस्तु वयुनलक्षण है। प्रत्येक वयुन में एक एक वयोनाध है, तीन तीन वय, किंवा त्रिपर्वा एक एक वय है, चारों की समष्टि ही 'सर्वम्' है--'चतुष्टयं वा इदं 'सर्वम्' (शाङ्खायनब्रा० १।२।५) इस अनुगमन का यहाँ भी समन्वय किया जा सकता है।

वय को थोड़ी देर के लिए छोड़ कर वयोनाध पर दृष्टि डालिए। याज्ञिक परिभाषा के अनुसार यही 'छन्द' नाम से व्यवहृत हुआ है। वयोनाध से वस्तुस्वरूप आवृत्त रहता है, छन्दित रहता है, अतएव इसे 'छन्द' कहना अन्वर्थ वनता है। भूतपिण्ड को वाङ्मय बतलाया गया है। इस वाक् को (वाङ्मय भूतपिण्ड को) एक विशेष परिमाण से युक्त कर देने वाला, वाक् को एक विशेष ढङ्ग से युक्त कर देने वाला वाक् का परिमाण ही छन्द है। अतएव वैज्ञानिकों ने छन्द का-'वाक्परिमाणं छन्दः' यह अर्थ किया है। यह वाक्तत्त्व अर्थ, एवं शब्द भेद से दो भागों में विभक्त है। अतएव छन्द भी अर्थछन्द, शब्दछन्द भेद से दो ही भागों में विभक्त हो जाते हैं। गायत्री, त्रिष्टुप्, जगती, विराट्, पङ्क्ति, अनुष्टुप्, बृहती, उष्णिक्, ककुप्, मा, प्रमा, प्रतिमा, आदि जितने भी वैदिक छन्द हैं, प्रत्येक दो दो भागों में विभक्त है। अर्थात्मक छन्द अर्थरूपा वाक् से सम्बद्ध है, शब्दात्मक छन्द शब्दरूपा मन्त्रवाक् से सम्बद्ध है। दोनों समान धारा से प्रवाहित हैं। यही कारण है कि यथानुरूप शब्दछन्द के प्रयोग से शब्दवाक् पकड़ में आ जाती है, इसके द्वारा अर्थछन्द गृहीत हो जाता है, अर्थछन्द के द्वारा छन्दित प्राणदेवता गृहीत हो जाता है। मन्त्र से कैसे प्राणदेवता आत्मसात् हो जाते हैं?, जपात् कैसे सिद्धि मिल जाती है?, इन प्रश्नों का यही मौलिक समाधान है। शब्दछन्द का विचार आगे किया जायगा, पहिले अर्थछन्द का ही समन्वय कीजिए।

मनःप्राणवाङ्मय एक ही प्रजापति अनन्त जातिरूपों में, प्रत्येक 'जाति' अनन्त-व्यक्तिरूपों में, प्रत्येक 'व्यक्ति' अनन्त अवयवरूपों में, प्रत्येक 'अवयव' अनन्त परमाणुरूपों में कैसे परिणत हो गए?, इसका उत्तर यही छन्द है, यही छन्दोभेद है। पानी पानीरूप से समान था, परन्तु समुद्र, नद, नदी, वापी, कूप, कलश, आदि छन्दोभेद से एक ही पानी भिन्न भिन्न नाम-रूप-कर्मों में परिणत हो रहा है। समुद्रछन्द से छन्दित पानी का रूप भिन्न है, नाम भिन्न है, गुण भिन्न है, कर्म भिन्न है। मिट्टी मिट्टी रूप से समान थी, परन्तु पृथिवी, शरीर, घट, उदशराव आदि छन्दों के भेद से इसके अनेक रूप हो गए हैं। बलेश्वरप्रजापति एक था, किन्तु स्वयम्भू, परमेष्ठी, सूर्य, चन्द्र, पृथिवी, नक्षत्र, आदि छन्दों के भेद से उस एक ही के अनन्त रूप हो गए। वही अस्थिमाँसादि। किन्तु अकारलक्षण मनुष्य, पशु-पक्षी भेद से इस एक ही के अनेक रूप बन गए हैं। वही सुवर्ण, किन्तु कटक, कुण्डल, आदि भेद से इस एक ही के अनेक रूप हो गए हैं। वही शरीर, किन्तु हाथ, पैर, उदर, मस्तक, ग्रीवा, स्तन, श्रोत्र, चक्षु, आदि छन्दों के भेद से एक ही के अनेक अवयव हो गए हैं। निदर्शनमात्र है। विश्व में, विश्वपदार्थों में, विश्वव्यक्तियों में जो नाम-रूप-कर्म का पार्थक्य उपलब्ध होता है,

परस्पर भेदप्रतीति हो रही है, उसका एकमात्र कारण छन्दोभेद ही है। सबका अपना अपना निराला छन्द (ढँग) है, अपना अपना निराला आकार है। अपना अपना निराला परिमाण है। और यही परिमाणभाव, साध्य-भाषानुसार आवरणभाव अनन्त सृष्टि के आनन्द का मूल है, जिसके कि आधार पर उनका 'आवरणवाद' प्रतिष्ठित हुआ है। जब तक छन्द हैं, तभी तक सृष्टि है, चाहे वह छन्द स्व-छन्द हो, अथवा परछन्द। छन्दः-स्वरूप की आत्यन्तिक निवृत्ति में छन्दित वस्तु अछन्दस्क बनती हुई असीम के गर्भ में विलीन हो जाती है, नाम रूप का परित्याग हो जाता है, और—परेऽव्यये सर्व एकीभवन्ति'। छन्द से छन्दित वस्तु को हमने 'वय' कहा है, एवं इस वय के वाङ्मय दृश्य भूतपिण्ड, प्राण, मन, ये तीन पर्व बतलाए हैं। इन तीनों पर्वों से क्रमशः मन से वस्तुपिण्ड के रूप का (आकाररूप का, एवं कृष्ण-शुक्ल-रक्त-नील-पीत-हरितादि वर्णरूप का) प्राण से कर्म का, वाक् से नाम का विकास हुआ है। मनः-प्राण-वाक् की समष्टि 'अस्ति' है, रूप-कर्म-नाम की समष्टि अस्तियुक्त दृश्य पिण्ड है। दृश्यपिण्ड मर्त्य है, अस्तिभाव अमृत है। अमृत-मर्त्य की समष्टि ही षट्पर्वा-वस्तुपिण्ड है, एवं इसका स्वरूपरक्षक वही 'छन्द' है, जैसा कि परिलेख से स्पष्ट हो रहा है।

प्रत्येक व्यक्ति 'वयुन', प्रत्येक वयुन में वयोनाध-वयु, ये दो पर्व, प्रत्येक वय में मनः-प्राण-वाक्-रूप-कर्म-नाम भेद से ६-६ पर्व, षट्पर्वा वय ही वास्तव में रसात्मक पदार्थ, यह वयोनाधरूप छन्द से छन्दित, एवं दोनों की (रस और छन्द की) समष्टि ही प्रजापति, यह पूर्व में स्पष्ट किया गया। इसी सम्बन्ध में इतना और स्पष्ट कर लीजिए कि, नाम-रूप-कर्म-तीनों तो मर्त्य हैं, एवं मनः-प्राण वाक्, इन तीनों अमृतरूपों में से तीसरा वाक्त्वत्त्व अमृत-मर्त्य भेद से दो भागों में विभक्त है। अमृतावाक् चित्तेनिधेय है, मर्त्यावाक् चित्य है। चित्य, मर्त्य, भूतप्रधाना वाक् से तो स्पृश्य वस्तुपिण्ड का स्वरूपनिर्माण होता है, एवं चित्तेनिधेय, अमृत, प्राणप्रधाना वाक् से दृश्य वस्तुमहिमा का वितान होता है। प्रत्येक वस्तुपिण्ड के केन्द्र से इसके अमृत-वाङ्मय वषट्कारमण्डल के आधार पर उस मनोगर्भित प्राण का बड़ी दूर तक वितान होता है। वही वितान-मण्डल वस्तु का बाह्य रूप कहलाता है। हम इसी का प्रत्यक्ष करते हैं। वस्तुपिण्ड केवल स्पृश्य है, इसे हम छू भर सकते हैं, देख नहीं सकते। वस्तुमहिमामण्डल दृश्य है, इसे हम देख भर सकते हैं, छू नहीं सकते। जिसे छू सकते हैं, उसे देख नहीं सकते, जिसे देख सकते हैं, उसे छू नहीं सकते, जैसा कि पाठक आगे की वेदनिरुक्तियों में देखेंगे। अभी इस सम्बन्ध में केवल यही ज्ञातव्य है कि, वयोनाधलक्षण छन्द से छन्दित वय के ही 'पिण्ड, प्राण' भेद से दो विवर्त हो जाते हैं। चित्यवाङ्मय स्पृश्यपिण्ड भूतप्रधान प्राणगर्भित वय है, चित्ते-निधेय वाङ्मय दृश्य महिमा प्राणप्रधान भूतगर्भित वय है।

रसरूप वय के चित्य (पिण्ड), चित्तेनिधेय (महिमा) भेद से तदभिन्न वयोनाधलक्षण छन्द भी दो भागों में विभक्त हो जाता है। पिण्डछन्द 'छन्द' कहलाया है, महिमाछन्द 'वितान' कहलाया है। वितान-रूप छन्द से वय का महिमाभाग छन्दित रहता है, छन्दोरूप छन्द से वय का पिण्ड भाग छन्दित रहता है। बाह्य आकार को छन्द कहा गया है। यह आकार केवल भातिसिद्ध पदार्थ है। भावात्मक पदार्थ को चारों ओर से सीमित बना देने वाला भातिसिद्ध, अतएव अभावात्मक तत्त्व ही छन्द है। दिक्-देश-काल, ये तीनों भातिसिद्ध पदार्थ हैं। इनसे अवच्छिन्न पदार्थ ही छन्दोयुक्त पदार्थ है। पिण्डलक्षण वय भूतात्मा है, प्राणलक्षण वय प्राणात्मा है, वितानात्मा है। छन्दोलक्षण छन्द पिण्डलक्षण वय का 'पद'

उपनिषद् भूमिका-द्वितीयखण्ड

(६०, तथा ६१ के मध्य में)

(१)-अभिव्यक्तिचाधारभूत-‘वयुन’ परिलेखः—

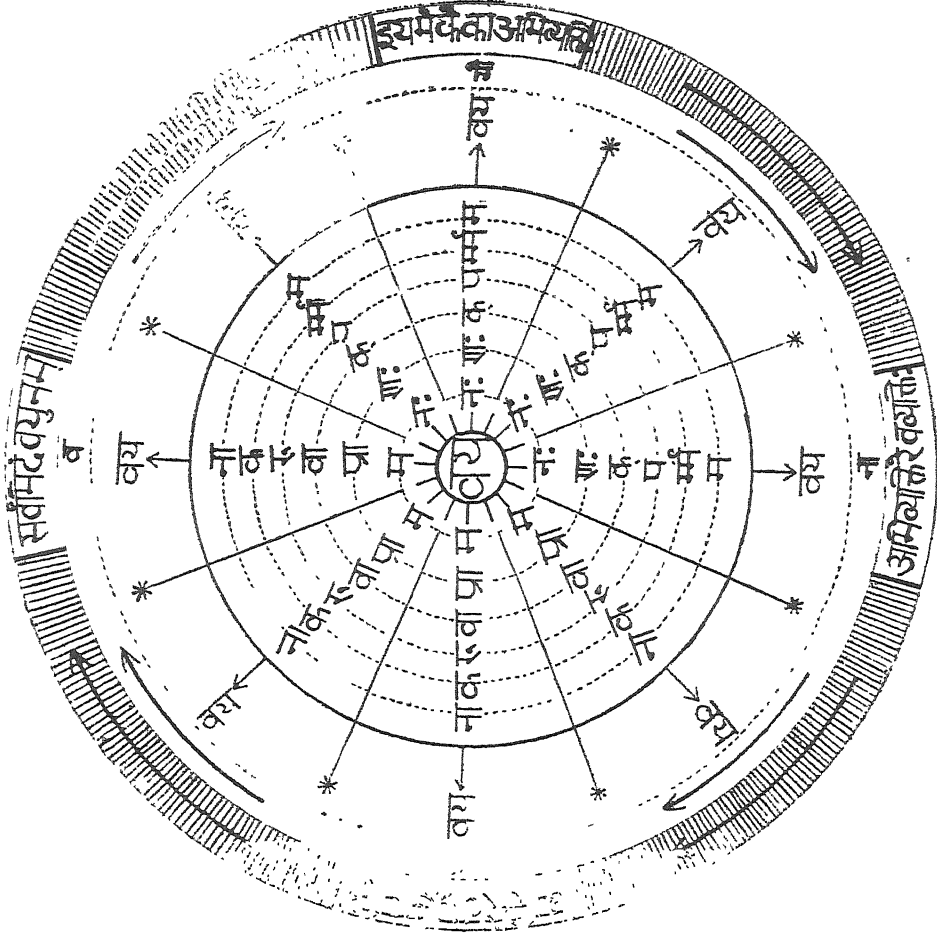

इयमेकैका व्यक्तिरभिव्यक्तिः-प्रजापतिः-वयुनम्

१- मनः	रूपम् (१)	व यो ना धः कन्दः
२- प्राणः	कर्म (२)	
३- वाक्	नाम (३)	
अस्ति	अयम्	व यो ना धः कन्दः
अमृतम्	मर्त्यम्	
३	३	
व	अन्दि तम्	यः

द्वितीयखण्ड

है, वितानलक्षण छन्द महिमालक्षण वय का 'पुनःपद' है। छन्दोलक्षण छन्द प्रथम छन्दन है, वितानलक्षण छन्द द्वितीय छन्दन है। छन्दोलक्षण छन्दःसीमा में प्राणमय अन्न (प्राणगर्भित चित्य वाक्पिण्ड) प्रतिष्ठित है, वितानलक्षण छन्दःसीमा में अन्नमय प्राण (चित्यवाक्गर्भित अमृतप्राण) प्रतिष्ठित है।

इस प्रकार वयोनाध, वय भेद से आरम्भ में द्विपर्वा बना हुआ वयुन वयोनाधलक्षण छन्द के छन्द, वितान, रस, भेद से त्रिपर्वा बन जाता है। रसात्मक वय एक पर्व है, छन्दोरूप छन्द एक पर्व है, एवं वितानरूप छन्द एक पर्व है। छन्दोरूप छन्द 'छन्द' है, वितानरूप छन्द 'वितान' है, उभयविध छन्दो से छन्दित मर्त्य-अमृतरस-मूर्ति वय (वस्तु) 'रस' है। 'छन्द', वितान, रस' तीनों की समष्टि 'वयुन' है। प्रत्येक व्यक्ति एक एक वयुन है, प्रत्येक वयुन एक एक स्वतन्त्र प्रजापति है—“प्रजापतिस्त्वेवेदं सर्वं यदिदं किञ्च”। वस्तु का क्या स्वरूप है ?, उसमें कितने पर्व है ?, यह उक्त व्यक्तिस्वरूपविवेचन से भलीभाँति स्पष्ट हो जाता है। प्रत्येक वस्तु में अवश्य ही छन्द (पिण्डसीमा), वितान (बहिर्मण्डलसीमा), रस (पिण्ड-मण्डलमध्यवर्ती वस्तुत्व), तीन भावों की सत्ता मान लेनी पड़ेगी। तीनों की समष्टि को वयुन कहना पड़ेगा, एवं यही वयुन 'त्रयीवेद' माना जायगा। व्यक्ति का छन्दोभाग 'ऋग्वेद' है, वितानभाग 'सामवेद' है, एवं रसभाग 'यजुर्वेद' है। वैज्ञानिक परिभाषा में छन्दोमय ऋग्वेद को 'उक्थ' कहा जाता है, वितानलक्षण सामवेद को 'आर्चिक' कहा जाता है, एवं रसात्मक यजुर्वेद को 'ब्रह्म' कहा जाता है। वस्तुगत छन्दः ही उक्थलक्षण 'ऋक्' है, वस्तुसम्बन्धी वितान ही आर्चिकलक्षण, किंवा सामलक्षण 'साम' है, एवं वस्तुगत रस ही ब्रह्मलक्षण 'यजुः' है, जिनका कि मौलिक रहस्य आगे जाकर स्पष्ट होने वाला है। त्रयीवेदसमष्टि ही वयुन है, वयुन ही व्यक्ति है। व्यक्ति अनन्त, अतएव वेद भी अनन्त। अनन्त की इस अनन्त वेदमहिमा के स्वरूपज्ञान के लिए अब हमें अन्य दृष्टिकोण से विचार करना चाहिए।

छन्दः— { ऋक्— { उक्थम्	} वयोनाधौ	} सर्वमिदं वयुनम्
वितानम्— { साम— { आर्चिकम्		
रसः— { यजुः— { ब्रह्म		

—*—

१७—आत्ममहिमालक्षण द्विविध वेद—

व्यष्टिलक्षण प्राजापत्यवेद का स्फुटीकरण करते हुए यह बतलाया गया है कि, वयोनाधलक्षण छन्द से छन्दित पिण्डात्मक वय छन्द का 'पद' है, एवं महिमात्मक वय छन्द का पुनःपद है। अब एक दूसरी दृष्टि से पद-पुनःपद-भावों का विचार कीजिए। ज्योतिर्मय पदार्थ का वह स्वभाव है कि, वह सदा अपनी महिमा के केन्द्र में ही प्रतिष्ठित रहता है। उदाहरण के लिए, ज्योतिर्मय सूर्य-चन्द्रमा को ही लीजिए। सूर्य स्वज्योति-र्मय वस्तुपिण्ड है, चन्द्रमा परज्योतिर्मय वस्तुपिण्ड है। सूर्य की ज्योति अपनी प्रातिस्विक ज्योति है, एव चन्द्रमा की ज्योति सूर्यज्योति है। 'इत्था चन्द्रमसो गृहे' (ऋक्सं० १।८।११) के अनुसार सौररश्मियों ने ही

चन्द्रापिण्ड को ज्योतिर्मय बना रक्खा है। सूर्यपिण्ड के केन्द्र से निकल कर रश्मियाँ बड़ी दूर तक व्याप्त हैं, इसी प्रकार चन्द्रपिण्ड भी चन्द्रिका में नित्य युक्त है। सौरज्योतिर्मण्डल सूर्य का महिमामण्डल है, इसके केन्द्र में सूर्य प्रतिष्ठित है। चान्द्रज्योतिर्मण्डल चन्द्रमा का महिमामण्डल है, इसके केन्द्र में चन्द्रमा प्रतिष्ठित है। यही महिमामण्डल 'पुनःपद' 'विश्वरूप' 'बहिःपृष्ठ' 'बहिर्मण्डल' इत्यादि अनेक नामों से व्यवहृत हुआ है। स्वयं सूर्य-चन्द्रपिण्ड 'पद' है, यही 'अन्तःपृष्ठ' 'आभ्यन्तरमण्डल' इत्यादि नामों से व्यवहृत हुआ है, यही आत्मा की अन्तर्महिमा है। सूर्य-चन्द्र के केन्द्र में रहने वाला उभयलक्षण हृद्य प्रजापति ही आत्मा है। इस आत्मा की प्रतिष्ठाभूमि (सञ्चारभूमि, व्याप्तिभूमि, विकासभूमि) ही 'महिमा' है। यही आत्मा प्रपन्न रहता है, अतएव इसे 'पद' कहना अन्वर्थ बनता है। आत्मा ज्ञानज्योतिर्घन है, ज्ञानज्योति ही 'ज्योतिषां ज्योतिः' है। क्योंकि सर्वत्र सत्र में इस ज्योतिर्घन आत्मा की व्याप्ति है, अतएव (आत्मदृष्टि से) सभी पदार्थ ज्योतिर्मय हैं। ज्योतिर्भाव के कारण सभी 'आत्मा, आत्ममहिमा' भेद से दो दो भागों में विभक्त हैं। आत्मा एकाकी है, यही मूलस्तम्भ है। आत्ममहिमा आत्मा की अशीति है, शरीर है। और महिमालक्षण यह शरीर अन्तःशरीर (पिण्ड) बहिःशरीर भेद से दो भागों में विभक्त है। अन्तःशरीर इसी हृद्य आत्मा का 'पद' है, बहिःशरीर इसी हृद्य आत्मा का 'पुनःपद' है। 'आत्मा, पद, पुनःपद' तीनों की समष्टि ही प्रत्येक पदार्थ का स्वरूपलक्षण है।

१—आत्मा—हृद्यभावः प्रजापतिः]—आत्मा

२—पदम्—अन्तःशरीरम्

३—पुनःपदम्—बहिःशरीरम्

}—आत्ममहिमानौ

मनःप्राणगर्भिता सत्या स्वायम्भुवी वाक् के विवर्तभावों का ही नाम वेद है, जैसा कि—“अनादिनिधना नित्या वागुत्सृष्टा स्वयम्भुवा” इत्यादि स्मृति से स्पष्ट है। वाग्विवर्तलक्षण ये ही वेद आत्मा की महिमा हैं। क्योंकि आत्मा त्रितन्त्र है, अतएव तन्महिमारूप आत्मवेद भी त्रिसंस्थ बन जाता है। हृद्यस्थ प्रजापति आत्मा है, और यह मनः, प्राण, वाङ्मय बतलाया गया है। मन ज्ञानतन्त्र है, प्राण क्रियातन्त्र है, वाक् अर्थतन्त्र है। ज्ञानतन्त्रावच्छिन्न वही आत्मा विद्यात्मा है, ज्ञानात्मा है। क्रियातन्त्रावच्छिन्न वही आत्मा कर्मात्मा है। एवं अर्थतन्त्रावच्छिन्न वही आत्मा भूतात्मा है। ज्ञानात्मा मनोमय है, इस के आनन्द, विज्ञान, अन्तर्मन, ये तीन पर्व हैं। कर्मात्मा प्राणमय है, इसके बहिर्मन, प्राण, वाक्, ये तीन पर्व हैं। एवं भूतात्मा वाङ्मय है, इसके वाक्, आपः, अग्निः, ये तीन पर्व हैं। आनन्द-विज्ञान-अन्तर्मनोमय ज्ञानात्मा 'अमृतम्' है, बहिर्मन-प्राण-वाङ्मय कर्मात्मा-‘ब्रह्म’ है, एवं वाक्-आपः-अग्निमय भूतात्मा 'शुक्रम्' है। तदेव 'अमृतं' है, तदेव 'ब्रह्म' है, तदेव 'शुक्र' है। 'अमृतं' अव्ययप्रधान आत्मा है, यही गूढोऽत्मा है। 'ब्रह्म' अक्षरप्रधान आत्मा है, यही कूटस्थ है, 'क्षर' क्षरप्रधान आत्मा है, यही 'कूट' है। गूढोऽत्मा, कूटस्थ, कूट-समष्टिलक्षण, मनः-प्राण-वाङ्मय आत्मा ही प्रजापति है। मनः प्राणवाङ्मय इत्थंभूत प्रजापति का वाक् भाग ही वेद-विवर्त है।

क्योंकि महिमालक्षण वेद प्राजापत्य है, प्रजापति त्रितन्त्र है, अतएव वेद भी त्रिसंस्थ ही बन जाता है। ज्ञानतन्त्रमय अमृतात्मा का वेदविवर्त मनोमय बनता हुआ ज्ञानप्रधान है। क्रियातन्त्रमय ब्रह्मात्मा का वेदविवर्त

द्वितीयखण्ड

प्राणमय बनता हुआ क्रियाप्रधान है। एवं अर्थतन्त्रमय शुक्रात्मा का वेदविवर्त्त वाङ्मय बनता हुआ अर्थप्रधान है। मनोमय ज्ञानप्रधान अमृतवेद अमृतात्मा के मानसभावों के द्वारा 'विज्ञानविकास' का कारण बनता है, प्राणमय क्रियाप्रधान ब्रह्मवेद ब्रह्मात्मा के प्राणभावों से 'यज्ञप्रवृत्ति' का कारण बनता है, एवं वाङ्मय अर्थ-प्रधान शुक्रवेद शुक्रात्मा के वाक्-मण्डल के आधार पर वाङ्मय सम्पूर्ण आकाश में व्याप्त होता हुआ वाक्द्वारा 'प्रजासृष्टि' का कारण बनता है।

प्रत्येक वस्तु में 'विज्ञान-यज्ञ-प्रजा' तीनों भाव प्रतिष्ठित हैं। स्थूल पिण्डभाग ही प्रजा है, आदानविसर्गात्मिका क्रिया ही यज्ञ है। यज्ञाधारभूत चिदात्मा ही विज्ञान है। जब तक चिदात्मा है, तब तक यज्ञ है, जब तक यज्ञ है, तब तक प्रजा है। जब तक वेदमहिमा है, तभी तक चिदात्मलक्षण ज्ञान, यज्ञ, प्रजा का सञ्चार है। वेद ही तीनों श्री प्रतिष्ठा है। महिमा ही वस्तुस्वरूपरक्षा का कारण है। और यह वेद ही आत्ममहिमा बनता हुआ आत्मस्वरूपरक्षा का कारण बन रहा है। निम्नलिखित परिलेख इसी महिमावेद का स्पष्टीकरण कर रहे हैं—

(क) १-आनन्दः	}		}		स एष मनः प्राणवाङ्मयसहितः प्रजापतिः— “आत्मा”
२-विज्ञानम्		—मनः—ज्ञानतन्त्रम्—मनोमयो जानात्मा			
३-अन्तर्मनः		१-बहिर्मनः		}	
		२-प्राणः			
	३-वाक्	१-वाक्			
		२-आपः	}	—वाक्—अर्थतन्त्रम्—वाङ्मयो भूतात्मा	
		३-अग्निः			

(ख) १-आनन्दः	}		}		
२-विज्ञानम्		—मनस्तन्त्रम्—अमृतम् (अमृतत्रयी)—गूढोऽत्मा—अव्ययः (जानात्मा)।			
३-अन्तर्मनः		१-बहिर्मनः		}	
	२-प्राणः	—प्राणतन्त्रम्—ब्रह्म (ब्रह्मत्रयी)—कूटस्थोऽक्षरः (कर्मात्मा)			
		३-वाक्	}		
		१-वाक्			
		२-आपः	}	—वाक्तन्त्रम्—शुक्रम (शुक्रत्रयी)—कूटन्मकः क्षरः (भूतात्मा)	
		३-अग्निः			

- (ग) — १—ज्ञानात्मा—मनोमयो वेदः, ज्ञानप्रधानः—आत्ममहिमा
 २—कर्मात्मा—प्राणमयो वेदः, क्रियाप्रधानः—आत्ममहिमा
 ३—भूतात्मा—वाङ्मयो वेदः, अर्थप्रधानः—आत्ममहिमा
- स्वे महिम्नि प्रतिष्ठितोऽर्थं प्रजापतिरात्मा त्रितन्त्रः

*

- (घ) — १—अमृतमहिमालक्षणो ज्ञानवेदः (अमृतवेदः) — मनसा ज्ञानं जनयति ।
 २—ब्रह्ममहिमालक्षणः कर्मवेदः (ब्रह्मवेदः) — प्राणेन यज्ञं प्रवर्तयति ।
 ३—शुक्रमहिमालक्षणो भूतवेदः (शुक्रवेदः) — वाचां प्रजोत्पादनकर्म विधत्ते ।

‘सर्वे वेदान् प्रसिद्धयति’

पृथिव्यादि पञ्चमहाभूतों की समष्टि ही ‘अर्थ’ प्रपञ्च है । अर्थ की मूलप्रतिष्ठा शुक्रमहिमालक्षण, वाङ्मय वह भूतवेद है, जिसकी कि पूर्व में आकाश में व्याप्त बतलाई गई है । वेद आकाश में व्याप्त है, यह अमृताकाश की दृष्टि से कहा जा सकता है । एवं वेद ही आकाश है, यह मर्त्याकाश की दृष्टि से कहा जा सकता है । मर्त्याकाश ही शुक्रवाक् है, यही वाङ्मय भूतवेद है । यही वागाकाशरूप वेद पाँचों भूतों की योनि है । वेदवाक् का ही पहला रूप शब्दतन्मात्रा है, तदवच्छिन्न मण्डल ही मर्त्याकाश नामक ‘आकाश’ भूत है । दूसरा रूप स्पर्शतन्मात्रा है, यही भूतवायु की प्रतिष्ठा है । तीसरा रूप रूपतन्मात्रा है, यही भूताग्नि (तेज) का प्रवर्तक है । चौथा रूप रसतन्मात्रा है, यही भूतजल की योनि है । पाँचवा रूप गन्धतन्मात्रा है, यही भूतपृथिवी की जननी है । इस प्रकार शब्दतन्मात्रालक्षण, आकाशात्मक, वाङ्मय शुक्रवेद ही पञ्चतन्मात्राओं के द्वारा पञ्चपर्वा विश्व का उत्पादक बन रहा है, जैसा कि निम्नलिखित स्मृतिवचन से स्पष्ट है—

शब्दः, स्पर्शश्च, रूपं च, रसो, गन्धश्च पञ्चमः ।

वेदादेव प्रसूयन्ते प्रसूति-गुणकर्मतः ॥

—मनुः १२।६८ ।

- १—शब्दतन्मात्रा—ततः—आकाशः (आकाशात्मा स्वयम्भूः)
 २—स्पर्शतन्मात्रा—ततः—वायुः (वाय्वात्मा परमेष्ठी)
 ३—रूपतन्मात्रा—ततः—तेजः (तेजोमयः सूर्यः)
 ४—रसतन्मात्रा—ततः—जलम् (जलात्मा चन्द्रमाः)
 ५—गन्धतन्मात्रा—ततः—पृथिवी (मृगमथी पृथिवी)

— सोऽयं शुक्रवेदविकासः

*

अर्थयोनिर्लक्षण वागुरूप आकाश के वैज्ञानिकों की दृष्टि में तीन प्रधान पर्व हैं। वे तीनों पर्व क्रमशः 'परमाकाश, पुराणाकाश, भूताकाश' नामों से प्रसिद्ध हैं। 'परमे व्योमन्' नाम से प्रसिद्ध, चर-अचर का एकमात्र आवपनरूप, अतएव 'खं ब्रह्म' नाम से व्यवहृत, असीम, अनन्ताकाश ही पहिला 'परमाकाश' है। अनन्तवेद के अविज्ञेय इतिवृत्त का दिग्दर्शन कराते हुए अनन्तमायाबलशुक्त जिस अनन्त परात्पर परमेश्वर की स्तुति की गई थी, वह इसी परमाकाश से सम्बन्ध रखता है। अनन्त परमेश्वर ही परमाकाश-स्वरूप है, जो कि अपने असीमलक्षण अनन्त से परात्पर की भाँति सर्वथा अविज्ञेय ही है। 'नेति, नेति' ही इसकी उपनिषत् है। अनन्त परात्पर, अनन्तवेद, अनन्त परमाकाश, तीनों एक ही वस्तुत्व हैं। तीनों ही अविज्ञेय हैं।

दूसरा पुराणाकाश दुर्विज्ञेय मायी महेश्वर से सम्बन्ध रखता है। जिस मायी महेश्वर का दुर्विज्ञेय वेदेतिवृत्तप्रकरण में सहस्रब्रह्मात्मक अश्वत्थवृत्त रूप से यशोगान हुआ है, उस मायी महेश्वर का स्वरूप इसी पुराणाकाश पर प्रतिष्ठित है। पुराणाकाश के अनुग्रह से ही वह आकाशात्मा 'पुराणपुरुष' कहलाया है। मायी महेश्वर में प्रतिष्ठित, मायामण्डल में परितः व्याप्त, मायादृष्ट्या सर्वव्यापक, किन्तु मायोपाधिक त्रयीवेद-सम्बन्धी यजुःप्राणलक्षण इन्द्रात्मक वेदमूर्ति यही सीमित आकाश पुराणाकाश है। इन्द्रसम्बन्ध से ही इसे 'इन्द्राकाश' भी कहा जा सकता है। इन्द्रात्मक यही पुराणाकाश, दूसरे शब्दों में पुराणाकाशात्मक यही सर्वव्यापक इन्द्र ऋग्वेद में—'शुन' नाम से प्रसिद्ध हुआ है, जैसा कि—'शुनं हुवेम मधवानमिन्द्रम्' (ऋक्सं० ३।३०।२२।) इत्यादि मन्त्रवर्णन से स्पष्ट है। "नेन्द्राद्ऋते पवते धाम किञ्चन" (ऋक्सं० ६।६८।६) के अनुसार इस शुन, आकाशात्मक इन्द्र से कोई स्थान वञ्चित नहीं है। अपनी इन्द्रशक्ति (इन्द्रशक्ति) के द्वारा यह प्राणप्रद (बलप्रद, ओजप्रद, स्फूर्तिप्रद) इन्द्रदेवता सर्वत्र एकरूप से व्याप्त है। इसी शुन इन्द्र की व्याप्ति से महामहिम यह अन्तरिक्ष 'शून्य' कहलाया है। शून्य का अर्थ रिक्त स्थान (खाली जगँह) समझना विज्ञान दृष्टि से नितान्त अशुद्ध है। रिक्त स्थान सर्वथा खण्डित है। 'शून्य' का तात्पर्य है, जहाँ ओर कोई पदार्थ नहीं रहता, वहाँ भी शुन नामक व्यापक इन्द्र अवश्य रहता है। 'शुने-इन्द्राय-हितम्' ही शून्य शब्द का निर्वचन है। प्रकृत में वक्तव्य यही है कि सहस्रब्रह्मेश्वर महामायावच्छिन्न दुर्विज्ञेय महेश्वर, उसका सहस्र-पर्यात्मक दुर्विज्ञेय वेदत्व, एवं सहस्रोपाधियुक्त यजुरिन्द्रात्मक इन्द्राकाश, तीनों एक ही वस्तुत्व हैं, एवं तीनों ही दुर्विज्ञेय हैं।

तीसरा भूताकाश विज्ञेय योगमायी ईश्वर से सम्बन्ध रखता है। पञ्चपुण्डरीक प्राजापत्यब्रह्मा का एकाकी अध्यक्ष, ब्रह्मेश्वर प्रजापति ही ईश्वर है। इसका वाङ्मय (मर्त्याकाशमय) वेद शब्दतन्मात्रा के द्वारा पृथक्-पृथक् संस्थाविभागों का कारण बनता है, जैसा कि पूर्व में स्पष्ट किया जा चुका है। शब्दतन्मात्रा के सम्बन्ध से ही इस वेद को 'शब्दवेद' भी कहा गया है। पुराणाकाशलक्षण महेश्वरवेद, एवं परमाकाशलक्षण परमे-श्वरवेद, दोनों संस्थाविभाग मर्त्यादा से बहिर्भूत हैं। संस्थाविभाग तो इस भूताकाशलक्षण, शब्दगुणक, ईश्वरवेद से ही हुआ है, जैसा कि राजर्षि कहते हैं—

सर्वेषां तु स नामानि कर्माणि च पृथक् पृथक् ।
वेदशब्देभ्य एवादौ पृथक् संस्थाश्च निर्म्ममे ॥

—मनुः १।२१।

भाष्यभूमिका

परमाकाशलक्षण परमेश्वर के गर्भ में पुराणाकाशलक्षण महेश्वर प्रतिष्ठित है, पुराणाकाशलक्षण महेश्वर के गर्भ में भूताकाशलक्षण ईश्वर प्रतिष्ठित है। ईश्वर के गर्भ में प्रजावर्ग प्रतिष्ठित है। चारों का परस्पर दहरोत्तरलक्षण, वसुधानकोशात्मक, अन्तरान्तरीभाव सम्बन्ध है। हमारी अध्यात्मसंस्था में भी तीनों आकाश-यों के त्यों प्रतिष्ठित हैं। भूतात्मा शरीराकाश से परिच्छिन्न है, अन्तरात्मा हृदयाकाश से परिच्छिन्न है, परात्मा दहराकाश (दभ्राकाश) से परिच्छिन्न है। परमाकाश ही दहराकाश है, पुराणाकाश ही हृदयाकाश है, भूताकाश ही शरीराकाश है। कहने को शरीराकाश के भीतर हृदयाकाश है, सर्वान्तरतम दहराकाश है। परन्तु यह 'भीतर' भाव केवल 'सूक्ष्मभाव' का ही ज्ञापक है। शरीराकाश स्थूल, इससे सूक्ष्म किन्तु विशाल हृदयाकाश, सर्वसूक्ष्म, सर्वविशाल दहराकाश।

परमाकाश का ज्ञानात्मा से सम्बन्ध माना जा सकता है, पुराणाकाश का कर्मात्मा से सम्बन्ध माना जा सकता है, एवं भूताकाश का भूतात्मा से सम्बन्ध माना जा सकता है। ज्ञानात्मा परमेश्वर है, कर्मात्मा महेश्वर है, भूतात्मा ईश्वर है, यही उपनिषदों में 'सर्वभूतान्तरात्मा' नाम से व्यवहृत हुआ है। परमाकाशलक्षण ज्ञानवेद परमेश्वरलक्षण ज्ञानात्मा का 'विज्ञानवेद' है। पुराणाकाशलक्षण कर्मवेद महेश्वरलक्षण कर्मात्मा का 'यज्ञवेद' है। एवं भूताकाशलक्षण अर्थवेद ईश्वरलक्षण सर्वभूतान्तरात्मा का 'प्रजावेद' है। यही आकाश-लक्षण वेद का पूर्वोक्त आत्मविवर्त्तो के साथ दूसरा दृष्टि-समन्वय है।

१-आनन्दः

२-विज्ञानम्

३-मनः

१-मनः

२-प्राणः

३-वाक्

१-वाक्

२-आपः

३-अग्निः

— परमाकाशात्मा-परमेश्वरः-ज्ञानात्मा मनोमयः, अनन्तवेदाधिष्ठाता ।

— पुराणाकाशात्मा-महेश्वरः-कर्मात्मा प्राणमयः, दिव्यवेदाधिष्ठाता ।

— भूताकाशात्मा-ईश्वरः-भूतात्मा वाङ्मयः, गायत्रीमात्रिकवेदाधिष्ठाता ।

❀

१-परमाकाशः (दहराकाशः)-तन्मयोऽनन्तवेदः-परमेश्वरः ।

२-पुराणाकाशः (हृदयाकाशः)-तन्मयो दिव्यवेदः-महेश्वरः ।

३-भूताकाशः (शरीराकाशः)-तन्मयो भूतवेदः-ईश्वरः ।

❀

द्वितीयखण्ड

- १-प्राणवाग्गर्भितो मनोमयवेदः--अनन्तवेदो ज्ञानात्ममहिमा (मनःप्राणवाङ्मयः) ।
 २-मनोवाग्गर्भितः प्राणमयवेदः--दिव्यवेदः कर्मात्ममहिमा (मनःप्राणवाङ्मयः) ।
 ३-मनःप्राणगर्भितो वाङ्मयवेदः--भूतवेदो भूतात्ममहिमा (मनःप्राणवाङ्मयः) ।

*

परब्रह्मविवर्त्त से सम्बन्ध रखने वाले, परब्रह्म की महिमारूप इन तीनों वेदविवर्त्तों के दो विभाग बतलाना ही प्रकृत परिच्छेद का मुख्य उद्देश्य है। एवं वे दोनों विभाग क्रमशः *परब्रह्मवेद, शब्दब्रह्मवेद* नामों से प्रसिद्ध है। जिन तीन वेदविवर्त्तों का पूर्व में दिग्दर्शन कराया गया है, विज्ञान-यज्ञ-प्रजात्मक उन तीनों वेदों की समष्टि ही महिमालक्षण 'परब्रह्मवेद' है। इस परब्रह्मवेद का, जोकि आत्मरूप है, ईश्वररूप है, प्रतिपादन करने वाला शब्दराशिरूप शब्दग्रन्थ ही 'शब्दब्रह्मवेद' है। परब्रह्मवेद उसी आत्मा की अन्त-महिमा है, शब्दब्रह्मवेद (वेदशास्त्र) उसी आत्मा की बहिर्महिमा है, जैसा कि-**'सर्वे वेदा यत्पदमामनन्ति'** इत्यादि कठश्रुति से प्रमाणित है।

परमाकाश का यद्यपि परात्पर से सम्बन्ध है, परात्पर असीम है, विश्वातीत है। इधर पूर्व में आत्मा के जिन तीन तन्त्रों का दिग्दर्शन कराया गया है, वे तीनों ही महामाया, योगमाया-सीमा में सम्बन्ध रखते हुए विश्वचर हैं। ऐसी परिस्थिति में आनन्द-विज्ञान-मनोमय ज्ञानात्मा के साथ परमाकाशलक्षण अनन्तवेद का सम्बन्ध बतलाना यद्यपि समीचीन प्रतीत नहीं होता। तथापि मनस्तन्त्रात्मक यह ज्ञानात्मा (अव्यक्तात्मा), और तन्त्रातीत वह परमेश्वर, दोनों अभिन्न हैं, अतएव **'परात्परं पुरुषमुपैति दिव्यम्'** इत्यादि श्रुतियाँ इस अव्यय-लक्षण ज्ञानात्मा की (सच्चिदानन्दघन ब्रह्म की) उस विश्वातीत परात्पर के साथ अभिन्नता बतला रही हैं। एकमात्र इसी आधार पर हमने ज्ञानात्मा को परमाकाशलक्षण मानते हुए परमाकाशलक्षण ज्ञानवेद का इसके साथ सम्बन्ध मान लिया है।

जैसा कि पूर्व में कहा गया है, वाक् और आकाश, दोनों तादात्म्यभावापन्न हैं, अविनाभूत हैं। वाङ्मयवेद, वाङ्मय आकाश, वस्तुगत्या दोनों एक वस्तुत्व है। क्योंकि आकाश तीन हैं, अतएव तद्रूप वाङ्मयवेद के भी तीन ही विवर्त्त हो जाते हैं। परमाकाशलक्षण 'परमेश्वर' नामक ज्ञानात्मा की महिमा परमाकाशलक्षण ज्ञानवेद है, और यह 'अनन्त' है, अतएव इसे हम 'अनन्तवेद' नाम से व्यवहृत करेंगे। पुराणाकाशलक्षण 'महेश्वर' नामक कर्मात्मा की महिमा इन्द्राकाशलक्षण कर्मवेद है, एवं यह सहस्र-पर्यात्मक 'दिव्यवेद' है। यह अमृतधर्म से, देवभावविकास का मूलप्रवर्त्तक होने से 'अपौरुषेय' है, इसे ही 'ब्रह्मनिःश्रुत' कहा जाता है। सूर्य से ऊपर इस वेद की प्रधानता है। भूताकाशलक्षण 'ईश्वर' नामक सर्वभूतान्तरात्मा की महिमा भूताकाशलक्षण अर्थवेद है, एकब्रह्मात्मक यही पौरुषेय 'गायत्रीमात्रिक' वेद है। इस प्रकार अनन्त, दिव्य, गायत्रीमात्रिकरूप, परमाकाश-पुराणाकाश-भूताकाशलक्षण, मनोमय-प्राणमय-

* द्वे ब्रह्मणी वेदितव्ये शब्दब्रह्म परं च यत् ।

शाब्दे ब्रह्मणि निष्णातः परं ब्रह्माधिगच्छति ॥

वाङ्मय, विज्ञानात्मक-यज्ञप्रवर्तक-प्रजाप्रवर्तक, इन तीनों वेदों को हम अवश्य ही आत्मा की महिमा कह सकते हैं। इन्हीं तीनों महिमावेदों का पूर्व के-अनन्तवेद का अविज्ञेय इतिवृत्त, अनन्तवेद का दुर्विज्ञेय इतिवृत्त, अनन्तवेद का विज्ञेय इतिवृत्त, इन तीन परिच्छेदों में क्रमशः निरूपण हुआ है। प्रकृत में इस उक्त की पुनरुक्ति का केवल यही तात्पर्य है कि, मनःप्राणवाङ्मय आत्मा की महिमालक्षण ये तीनों वेद भी मनःप्राणवाङ्मय ही हैं। अनन्तवेद प्राणवाग्गर्भित मनोमय है, दिव्यवेद मनोवाग्गर्भित प्राणमय है, एव गायत्रीमात्रिकवेद मनःप्राणगर्भित वाङ्मय है। इसी तीसरे वेदविवर्त को लक्ष्य में रखकर कहा गया है-‘वाग्विष्टारश्च वेदाः’।

‘शाब्दे ब्रह्मणि निष्णातः परं ब्रह्माधिच्छति’ का रहस्य यही है कि-परब्रह्मवेद, शब्दब्रह्मवेद, दोनों एक ही आत्मवाक् के विभिन्न दो विवर्त हैं। मनःप्राणवाङ्मय परब्रह्म का तीसरा वाक् भाग अर्थ, शब्द-भेद से दो भागों में विभक्त है। ‘तस्य वा एतस्याग्नेर्वाग्वोपनिषत्’ (शत० १०।५।१।१) इस रहस्य-श्रुति के अनुसार यह आत्मवाक् अग्नि (ब्रह्माग्नि) रूप है। इस अग्निज्ञान वाक् से ही तो परब्रह्मलक्षण-अर्थवेद का विकास हुआ है, एवं इसी से शब्दब्रह्मलक्षण शब्दवेद का विकास होता है। अग्नि के ही ‘अग्नि, शब्द’ ये दो रूप हैं। आग्नेय वाग्विवर्त विज्ञानवेद है, यही परब्रह्मवेद है, यही वैज्ञानिक नित्यवेद है, यही नित्य कूटस्थ अपौरुषेयवेद है। शाब्दिक वाग्विवर्त शब्दवेद है, यही शब्दब्रह्मवेद है, यही वेदशास्त्र है। आग्नेय वेद अपौरुषेय है, वेदशास्त्र पौरुषेय है। इस प्रकार अर्थ-शब्द भेद से उस आत्मा की वाक्-महिमा दो भागों में विभक्त होकर द्विविधवेद की अधिष्ठात्री बन रही है।

स्वयं आत्मा आत्मा है, विज्ञानवेद, शास्त्रवेद, दोनों आत्ममहिमा हैं। आत्ममहिमालक्षण यह वेद-द्वयी आत्मा का शरीर है। विज्ञानवेद इसी आत्मा का सूक्ष्म-शरीर है, सूक्ष्ममहिमा है, अन्तर्महिमा है। शास्त्र-वेद इसी आत्मा का स्थूलशरीर है, स्थूलमहिमा है, बहिर्महिमा है। स्थूलशरीरवत् तत्सम शास्त्रवेद अनित्य है, कृतक है, पौरुषेय है, युग-युग के अन्त में उत्पन्न होने वाला है। सूक्ष्मशरीरवत् तत्सम विज्ञानवेद नित्य है, अकृतक है, अपौरुषेय है। अपौरुषेयवेद ही पौरुषेयवेद की प्रतिष्ठा है। परब्रह्म ही शब्दब्रह्म का आलम्बन है। यही कारण है कि जो पूर्वविभाग विज्ञानात्मक उस अपौरुषेयवेद के हैं, ठीक वे ही, उतने ही शाखाविभाग शब्दात्मक इस पौरुषेयवेद के हैं, जैसाकि आगे के प्रकरण में विस्तार से बतलाया जाने वाला है। अब इस सम्बन्ध में यही कहते हुए हमें प्रकृत परिच्छेद का उपसंहार कर देना है कि, मनःप्राण-वाङ्मय आत्मा की वाक्-महिमा के अर्थ-शब्द भेद से वेद भी अर्थ-शब्द भेद से दो भागों में विभक्त हो रहा है। यही आत्महिमा-लक्षण द्विविधवेद का संक्षिप्त निदर्शन है।

१८-वेदविद्या के संस्थाविभाग—

वेदविद्या परब्रह्मलक्षण नित्य विज्ञानवेद, एवं शब्दब्रह्मलक्षण शब्दवेद, भेद से दो भागों में विभक्त है, यह पूर्वपरिच्छेद में स्पष्ट किया जा चुका है। इसी विद्या-भेद में वेदमन्त्र भी दो ही भागों में विभक्त मानने पड़ेंगे। विज्ञानात्मक मन्त्रों का एक विभाग है, तत्प्रतिपादक शब्दात्मक मन्त्रों का एक विभाग है। विज्ञानात्मक मन्त्र तत्त्वात्मक है, एवं शब्दात्मक मन्त्र तत्त्वात्मक मन्त्रों के रहस्यप्रतिपादक है। ‘ऋषिर्वेदमन्त्रः’ के अनुसार मनोवाग्गर्भित स्वयं प्राणात्मक ऋषि ही तत्त्वरूप वेदमन्त्र है। अग्नि-तत्त्व

ही वेदतत्त्व है। अग्नि-तत्त्व क्योंकि अवस्थात्रयी से अग्नि, वायु, इन्द्र, भेद से तीन भागों में विभक्त है। अतएव तत्त्वात्मक ये मन्त्र भी ऋक्-यजुः-साम भेद से तीन भागों में विभक्त हैं। इन तीनों तत्त्वात्मक मन्त्रों का प्रतिपादन करने वाली जिन मन्त्रसंहिताओं में जो ऋक्-यजुः-साम-मन्त्र पठित हैं, वे शब्दात्मक मन्त्र हैं। शब्दात्मक मन्त्र सर्वसाधारण में प्रसिद्ध हैं, तत्प्रतिपादित तत्त्वात्मक मन्त्रों का दिग्दर्शन निम्नलिखित शब्दात्मक मन्त्र कर रहा है—

“रूपं रूपं मघवा बोभवीति मायाः कृणवानस्तंन्वं परि स्वाष् ।
त्रिर्यद्विः परिमुहूर्त्तमागात् स्वैर्मन्त्रैरनृतुपा ऋतावा” ।

—ऋक्स० ३।५३।८।

आधिदैविक जगत् में इन्द्रतत्त्व क्या काम करता है ?, आध्यात्मिक जगत् में क्या विशेषता उत्पन्न करता है ?, आधिभौतिक जगत् में क्या अतिशय उत्पन्न करता है ?, एवं वैधयज्ञ में इसका क्या उपयोग है ?, प्रकृत ऋङ्-मन्त्र इन चारों प्रश्नों का समाधान करता हुआ इन्द्रस्वरूप का ही स्पष्टीकरण कर रहा है। अपनी आस्तिक-निष्ठा को सुरक्षित रखने के लिए पहिले पाठकों को सर्वश्री सायणसम्मत अर्थ पर ही दृष्टि डाल लेनी चाहिए।

“मघवा धनवानिन्द्रः रूपं रूपं यद्यद्रूपं कामयते तत्तद्रूपं बोभवीति तत्तद्रूपात्मको भवति तत्र कारणमुच्यते—मायाः अनेकरूपग्रहणसामर्थ्योपेताः कृणवानः कुर्वाणः स्वां तन्वं स्वकीयां तनूं परि पञ्चम्यर्थे स्वस्माच्छरीरान्नाविधानि शरीराणि निर्मिमीते यद्वा स्वां तनूं नानाविधरूपोपेतां करोति तथा च मन्त्रवर्णः—‘इन्द्रो मायाभिः पुरुरूप ईयते’ इति । यद्यस्मात् स्वैर्मन्त्रैः स्वकीयैः स्तुतिलक्षणैर्विक्यैराहूतः अनृतुपाः न केवलं ऋतुष्वेव पिबति किन्तु अनृतुष्वपि बहुशः सोमं पिबन्नित्यर्थः ऋतावा सत्यवान् तादृश इन्द्रः दिवः स्वर्गलोकात् परिमुहूर्त्तमेकस्मिन्नेव मुहूर्त्ते नानादेशवर्तिषु यज्ञेषु तत्रापि त्रिः त्रिसवनेषु आगत आगच्छति । बोभवीति भवतेर्यद्लुकि तिपि यङोवेतीडागमः निघातः । अगात् इणो लुङि रूपं पद्वृत्तयोगादनिघातः”

—३।५३।८। सो० भौ० ।

अविकलरूप से उद्धृत उक्त सायणीय मन्त्रभाष्य का तात्पर्य यही है कि, “धनसम्पत्ति से युक्त होने के कारण ही इन्द्र ‘मघवा’ कहलाए हैं। ये मघवा इन्द्र अपने यथेच्छरूप बना सकते हैं। जब जिस रूप (आकार) की इच्छा करते हैं, तत्काल तद्रूप में परिणत हो जाते हैं। कारण यही है कि, अनेक रूपग्रहण में समर्थ मायाओं के इन्द्र ही सञ्चालक हैं। इसी माया से इन्द्र अपने अनेक शरीर बना लिया करते हैं। यज्ञकर्ता के स्तुतिलक्षण मन्त्रों की पुकार पर इन्द्रदेवता तत्काल बिना ऋतु के भी सोमपान करने यज्ञ में चले आते हैं। ये इन्द्र सत्य-वान् हैं। ऐसे ये इन्द्र स्वर्गलोक से एक ही क्षण में भिन्न भिन्न प्रदेशों में होने वाले यज्ञ में, प्रत्येक यज्ञ के तीन तीन सवनों में आया करते हैं” ।

इसमें तो कोई सन्देह नहीं कि, इन्द्रतत्त्व से सम्बन्ध रखने वाले चेतनविध अभिमानी इन्द्रदेवता यज्ञ-कर्मों में अपने विभिन्नरूपों से स्तुतिमन्त्रों से आहूत होकर सोमपान करने के लिए आया करते हैं, एवं अभीष्ट यज्ञफल प्रदान किया करते हैं। और इस यज्ञकर्म की दृष्टि से सर्वश्री सायण ने मन्त्र की जो यज्ञपरक व्याख्या की है, वह सर्वथा आदरणीय भी है। परन्तु यज्ञकर्म के व्याज से विश्वविज्ञान का स्पष्टीकरण करने वाले इन मन्त्रों का केवल यज्ञव्याख्या पर ही विश्राम नहीं माना जा सकता। अवश्य ही प्रत्येक वेदमन्त्र यज्ञकर्म के साथ साथ आधिभौतिक, आध्यात्मिक, आधिदैविक विवर्तों के गुण रहस्यों का भी स्पष्टीकरण कर रहा है। पहिले आधिदैविक इन्द्र के स्वरूप का ही विचार कीजिए।

संसार में रूपतत्त्व वर्णरूप, तथा आकाररूप, भेद से दो भागों में विभक्त है। इन में चतुष्कोण, षट्कोण, समकोण, विषमकोण, वतुल, दीर्घ, आदि आकाररूपों को ही 'वयोनाध' कहा जाता है, यही पूर्व परिच्छेदों में 'छन्द' नाम से व्यवहृत हुआ है। छन्दोमय इस आकाररूप का अभिधाता 'त्वष्टा' नामक प्राण-विशेष है, जैसा कि 'त्वष्टा रूपाणि पिशतु' (ऋक्० १०।१८।१।) इत्यादि वचन से स्पष्ट है। दूसरा वर्णरूप है। इसके शुक्ल, कृष्ण, ये दो प्रधान विवर्त हैं। अवान्तर सात सामान्य विवर्त हैं, सातों के सम्मिश्रणतारतम्य से उत्पन्न अनन्त विवर्त हैं। इन सब वर्णरूपों का विकास सूर्यमण्डलस्थ (सूर्यरश्मिस्थ) मघवा नामक इन्द्रप्राण से ही हुआ है। प्रत्येक वर्णरूप इन्द्रप्राण से सम्बद्ध है। इन्द्रप्राण ही रश्मिसहयोग के द्वारा वर्ण-ग्राहक पदार्थों की योग्यता के तारतम्य से तत्तद्रूपों का विकासक बनता है। इन्द्र के इसी स्वाभाविक कर्म को लक्ष्य में रखकर 'रूपं रूपं मघवा बोभवीति' कहा गया है।

इसके अतिरिक्त योगमायाओं का विस्तार भी इसी इन्द्र का काम है। पूर्व परिच्छेद में यह स्पष्ट किया जा चुका है कि, शुन नामक इन्द्र ही पुराणाकाश है, यही दिव्यवेद है, यही सहस्रब्रह्मेश्वर मायी महेश्वर की महाविभूति है। मायोपाधिक यही शुन इन्द्र अपने महामायामय पुर में योगमायाओं के द्वारा खण्ड-खण्डरूप में परिणत होता हुआ आरम्भ में सहस्र रूप धारण करता है, आगे जाकर 'सहस्रधा महिमानः सहस्रम्' के अनुसार प्रत्येक रूप के रश्मिवितानलक्षण (प्राणवितानलक्षण) सहस्र सहस्र रूप हो जाते हैं। व्यञ्जर-विद्या के अनुसार 'द' अक्षर का इन्द्र से सम्बन्ध माना गया है। खण्डनार्थक 'दो' धातु की ओर संकेत कराने वाला दकाराक्षर ही खण्डनधर्मा इन्द्रतत्त्व का वाचक है। एक के अनेक रूप हो जाना ही खण्डन है, यही एक की अनेक रूप से व्याकृति है, व्याकृति ही व्याकरण है, इन्द्रतत्त्व ही इस व्याकरण के प्रथम प्रवर्तक हैं। ध्वनिरूपा वाक् को योगमायाओं के द्वारा क-च-ट-त-पादिरूप से खण्ड खण्ड रूपमें परिणत करना इसी प्रज्ञा-लक्षण इन्द्र का काम है। पश्वादि में यह उन्मुग्ध रहता है, अतएव उनमें वर्णवाक का विकास न होकर केवल ध्वनिवाक् ही प्रतिष्ठित रहती है। अदितिमण्डल के गर्भ में प्रतिष्ठित एक ही मरुत्त्वान् वायु को ४६ खण्डों में परिणत कर देना इसी इन्द्रतत्त्व का काम है। पूर्व पूर्व मायासीमाओं का विध्वंस, उत्तर उत्तर माया-सीमाओं का आविर्भाव, यह सब इसी इन्द्र के कर्म हैं। इन मायोपाधियों से यह स्वयं ही अनेक खण्डों में विभक्त होता है। इन्द्र के इसी दूसरे स्वाभाविक धर्म को लक्ष्य में रख कर—'मायाः कृणवानस्तन्वं परि स्वाम्' यह कहा गया है।

अब आध्यात्मिक दृष्टि से विचार कीजिए। इन्द्र ही विज्ञानात्मरूप से अध्यात्मसंस्था का आयुः-स्वरूपरक्षक बन रहा है। सूर्यकेन्द्र और ब्रह्मरन्ध्र, दोनों का स्पर्श करता हुआ प्राणरश्मिमय एक महापथ

वितत है। इस महापथ के द्वारा सूर्य से ब्रह्मरन्ध्र पर्यन्त, ब्रह्मरन्ध्र से सूर्यकेन्द्र पर्यन्त यह आधुःस्वरूप-रक्षक इन्द्रप्राण एक मुहूर्त्त में तीन बार आता-जाता है। यही इस इन्द्र का अहरहर्यज्ञ है। इसी से हमारी स्वरूपरक्षा है। उस महापथ में वेदमन्त्र प्रतिष्ठित हैं, एवं इन्हीं मन्त्रों के द्वारा इन्द्र का अध्यात्मसंस्था से सम्बन्ध होता है। यही ऐसी जटिल समस्या है, जिसे स्पष्ट करना कठिन है। पृथिवी और सूर्य, दोनों के पदार्थ दोनों में आते-जाते रहते हैं। इस आदान-विसर्ग कर्म का धरातल यही तत्त्वात्मक वेदमन्त्रधरातल है। तत्त्वात्मक पार्थिववेद के साममन्त्रों का, एवं तत्त्वात्मक सौरवेद के साममन्त्रों का परस्पर अतिमान होता है। पृथिवी के रथन्तर साम के साथ सूर्य के बृहत्साम का, पृथिवी के वैरूपसाम के साथ सूर्य के वैराजसाम का, एवं पृथिवी के शाक्वरसाम के साथ सूर्य के रैवतसाम का अतिमान होता है। इस अतिमान से दोनों के साम-मण्डल परस्पर ओतप्रोत हो जाने हैं। दोनों के महिमामण्डल एक दूसरे में भुक्त हो जाते हैं। महिमा में पिण्डगत प्राण वितानरूप से प्रतिष्ठित रहते हैं। इन मण्डलों की भुक्ति से तत्तन्मण्डलगत तत्तत्प्राण परस्पर सम्बद्ध हो जाते हैं। वितानात्मक सामवेद ही प्रकृत में 'मन्त्रैः' से गृहीत हैं। क्योंकि ऋद्ध् मन्त्र छन्दोरूप से स्व-स्थान में प्रतिष्ठित रहते हैं, यजुर्मन्त्र रसरूप से महिमामय साम-मन्त्रों के अनुगत रहते हैं। इन्हीं के द्वारा इन्द्र का यहाँ, अग्नि का वहाँ, उसका हमारे साथ, हमारा उसके साथ सम्बन्ध होता है। इसी तत्त्वात्मक मन्त्ररहस्य को लक्ष्य में रख कर 'त्रिर्यद्विः परिसुहूर्त्तमागात् स्वैर्मन्त्रैः' यह कहा गया है।

हृदयभाव से सम्बन्ध रखने वाला, अतएव सत्यधर्मा इन्द्र 'अनृतु' है। ऋत अग्नि, एवं ऋतसोम की समष्टि ही 'ऋतु' है। क्योंकि इन्द्र सत्य है, अतएव ऋतुलक्षण ऋतुमर्थ्यादा से पृथक् रहता हुआ यह 'अनृतु' है। यह अनृतु (सत्यमूर्ति) इन्द्र ऋतसोम का पान करने से 'अनृतुपा' नाम से प्रसिद्ध हो रहा है। प्रत्येक भौतिक पिण्ड 'सहृदयं सशरीरं सत्यम्' के अनुसार सत्यात्मक है। यह सत्यमर्थ्यादा वेदमूर्ति इन्द्र सत्य पर ही अवलम्बित है। अपनी इस सत्यमर्थ्यादा को सुरक्षित रखने के लिए प्रत्येक सत्यपिण्ड को (सत्यपिण्डस्थ सत्य इन्द्र को) ऋत का अनुगमन करना पड़ता है। पिण्ड के चारों ओर का प्रदेश ऋत है, इसमें प्रतिष्ठित आप्य-वायव्य-सौम्य प्राण ऋत है। इनके समन्वय से ही अनृतुपा इन्द्र भौतिकसृष्टि की प्रतिष्ठा बन रहा है। इसी आधिभौतिक कर्म को लक्ष्य में रखकर "अनृतुपा ऋतावा" यह कहा गया है।

तात्पर्य कहने का यही है कि, तत्त्वात्मक वेदमन्त्र अपौरुषेय वेदमन्त्र हैं, एवं इन तत्त्वात्मक अपौरुषेय वेदमन्त्रों का रहस्य बतलाने वाले शब्दात्मक वेदमन्त्र पौरुषेय वेदमन्त्र हैं। तत्त्वमन्त्ररहस्यगर्भित शब्दमन्त्र-समष्टि ही वेदविद्या है। इस वेदविद्या की ग्राहकव्यक्ति की योग्यता के तारतम्य से पाँच संस्था हो जाती हैं।

शब्दात्मक वेदमन्त्रों को केवल पारायण की वस्तु मानते हुए, कौत्स के शब्दों में 'अनर्थका हि म त्राः' यह भावना रखते हुए जो महानुभाव केवल वेदपारायण में ही वेदविद्या की कृतकृत्यता समझ बैठते हैं, उनका तो किसी संस्था से सम्बन्ध नहीं है। यही नहीं, तत्त्वार्थशून्यवादी इन पारायणभक्तों की तो स्वयं श्रुति ने यह कहते हुए निन्दा ही की है कि, जो वेदमन्त्रों का अर्थ नहीं जानता, वह केवल शुष्क स्थाणु है, वृथा भार-वाही है। जो अर्थज्ञ है, वही तदनु रूप वर्त्तन से सकलभद्र का भोक्ता बनता हुआ परलोक में सद्गति प्राप्त करता है—

स्थाणुरयं भारहारः किलाभूदधीत्य वेदं न विजानाति योऽर्थम् ।
योऽर्थज्ञ इत् सकलं भद्रमरनुते नाकमेति ज्ञानविधूतपाप्मा ॥

पारायणलक्षणा मन्त्रभक्ति का, एवं तद्भक्तपरम्परा को प्रणाम कर वेदविद्या से सम्बन्ध रखने वाली पाँच संस्थाओं की ओर ही पाठकों का ध्यान आकर्षित किया जाता है। इन पाँचों विद्यासंस्थाओं को क्रमशः “मन्त्रविद्या, अक्षरविद्या, दृष्टिविद्या, यज्ञविद्या, सिद्धविद्या” इन नामों से व्यवहृत किया जायगा। शब्दात्मक वेदमन्त्रों में तत्त्वात्मक जिस विद्या का निरूपण हुआ है, वही मन्त्रविद्या है। इस मन्त्रविद्या को जानने वाला, मन्त्रगत तात्त्विक अर्थों का सम्यक् परिज्ञान रखने वाला व्यक्ति ही ‘मन्त्रवित्’ कहलाएगा। दूसरे शब्दों में यों समझिए कि, सार्थवेद का स्वाध्याय करने वाला ‘मन्त्रवित्’ कहलाएगा, एवं इसका यह अर्थज्ञान ही ‘मन्त्रविद्या’ कहलाएगी। और इस मन्त्रविद्या (मन्त्रार्थ) वित् को ‘ब्राह्मण’ कहा जायगा। तत्त्वात्मक मन्त्र का ही नाम ‘ब्रह्म’ है, इस ब्रह्म को जानने वाला ब्रह्मवित् ही मन्त्रवित् है, यही ब्रह्म (मन्त्र) वेत्ता ब्राह्मण है। यही वेदविद्या की पहिली संस्था है। निम्न लिखित उपनिषच्छ्रुति इसी मन्त्रविद्या की ओर हमारा ध्यान आकर्षित कर रही है—

“ऋग्वेदं भगवोऽध्येमि, यजुर्वेदं, सामवेदं, आथर्वणं चतुर्थं, इतिहासपुराणं पञ्चमं वेदानां वेदं, पित्र्य राशि, दैवं निधिं, वाक्त्रोवाक्यमेकायनं, देवविद्यां, भूतविद्यां, क्षत्रविद्यां, नक्षत्रविद्यां, सप-देवयजनविद्यां, एतद्भगवोऽध्येमि। सोऽहं “मन्त्रवित्” एवास्मि, नात्मवित्, इति। तरति शोकमात्मवित्-इति सोऽहं भगवः शोचामि। तं मां भगवान् शोकस्य पारं तारयतु” इति। (छान्दोग्य उप० ७।१।२।३)।

शब्दात्मक मन्त्रों के द्वारा अर्थात्मक (तत्त्वात्मक) मन्त्रों का परिज्ञान ही कर्मप्रवृत्ति का श्रेयः-कारण बनता है। यद्यपि बिना अर्थज्ञान के भी केवल मन्त्रोच्चारण से इतिकर्तव्यता का यथानुरूप अनुगमन करता हुआ ब्राह्मण वेदविद्यासापेक्ष यज्ञादिकर्मों को सफल बना लेता है। तथापि जो विद्वान् ब्राह्मण इन मन्त्रों के, ब्राह्मण-सूत्रग्रन्थप्रदर्शित इतिकर्तव्यतासम्पादक पुरुषार्थ, क्रत्वर्थ कर्मों के तात्त्विक अर्थों को जानकर, विद्या-ब्रह्म-उपनेत्रर्षिक कर्मों का अनुगमन करता है, उस विद्यायुक्त ब्राह्मण का विद्यात्मक यह कर्म कहीं अधिक वीर्यवन्तर होता है, जैसाकि-“यदेव विद्याया करोति, श्रद्धयोपनिषदा, तदेव वीर्यवन्तरं भवति” (छान्दोग्योपनिषत् १।१।१०।) इत्यादि उपनिषच्छ्रुति से स्पष्ट है। अतएव शब्दवित् की अपेक्षा मन्त्रवित् (विद्यावित् उपनिषद्वित्, रहस्यवित्) ब्राह्मण, और मन्त्रवित् ब्राह्मण का विद्यासापेक्ष कर्म, दोनों विशेष महत्त्व की वस्तु मानी जायँगी।

मन्त्रसापेक्ष (विद्यासापेक्ष) यह कर्म प्रवृत्ति-निवृत्ति भेद से दो भागों में विभक्त है। केवल वेदविद्या में आसक्त होते हुए, वेदवादरत बनते हुए, वेदालम्बनभूत आत्मा की उपेक्षा करते हुए, वेदमूलक विश्व-सम्पत्तियों में आसक्ति रखते हुए जो कर्म किया जायगा, वह ‘प्रवृत्तिकर्म’ कहलाएगा। एवं आत्मा को आलम्बन बनाते हुए, परमार्थ-भावना से निष्कामबुद्ध्या कृत कर्म ‘निवृत्तिकर्म’ माना जायगा। प्रवृत्तिकर्म

द्वितीयखण्ड

मन्त्रविद्या (वेदविद्या) को प्रधान आलम्बन मानता हुआ 'मन्त्रकर्म' कहलाएगा, एवं निवृत्तिकर्म आत्मविद्या (अक्षरविद्या) को मूल बनाता हुआ 'आत्मकर्म', किंवा 'अक्षरकर्म' माना जायगा ।

आत्मवञ्चिता वेदविद्या वेदविद्या का एक विभाग है, इसी का प्रवृत्तिकर्म से सम्बन्ध है । एवं आत्मानुगता वेदविद्या वेदविद्या का एक विभाग है, इसी का निवृत्तिकर्म से सम्बन्ध है । प्रवृत्तिकर्मानुबन्धिनी वेदविद्या अपराविद्या है, निवृत्तिकर्मानुबन्धिनी अक्षरानुगता वही वेदविद्या पराविद्या है । वस्तुतः वेदविद्या आत्ममहिमा होने से पराविद्या ही है । केवल प्रवृत्तिभाव के समावेश से जब इसकी आत्मधर्मों से (अक्षरधर्मों से) वियुक्ति, एवं क्षरधर्मों में नियुक्ति हो जाती है, तो अपर-क्षरधर्म की प्रधानता से यही परा अपराविद्या बन जाती है । इस प्रकार मन्त्रविद्या के ही परा-अपरा भेद से दो विभाग हो जाते हैं । परालक्षणा वेदविद्या अक्षरविद्या कहलाती है, अपरालक्षणा वेदविद्या मन्त्रविद्या कहलाती है ।

मन्त्रविद्यानुगामी ब्राह्मण क्षरासक्ति के अनुग्रह से न तो ऐसे वेदतत्त्व-परिशीलन से ही शान्ति प्राप्त कर सकता, एवं न तदनुबन्धी काम्यकर्मों से ही इसका शोक निवृत्त हो सकता । शोकनिवृत्ति, और शान्तिलाभ इसी मन्त्रविद्या से तत्र सम्भव है, जबकि आत्मदृष्टि को लक्ष्य में रखते हुए इस मन्त्रविद्या का अनुगमन (तत्त्वपरिशीलन) किया जाय, ज्ञान को मूल बना कर विज्ञानपथ का अनुगमन किया जाय, एवं ज्ञानमहकृता मन्त्रविद्या से ही कर्मानुगमन किया जाय ।

निष्कर्ष यह निकलता कि, आत्ममहिमालक्षणा मन्त्रविद्या के ही 'परा-अपरा' दो भेद हैं । अपरा वेदविद्या मन्त्रविद्या है, परा वेदविद्या अक्षरविद्या, किंवा आत्मविद्या है । इस विद्या का अनुगामी आत्मवित् है, अक्षरवित् है । यही शोकात्यन्तनिवृत्ति में समर्थ बनता है । ऐसे अक्षरवित् को 'रेभ' कहा जाता है । मन्त्रवित् जहाँ 'ब्राह्मण' कहलाएगा, वहाँ आत्मवित् 'विप्र' कहलाएगा, जिसके लिए कि श्रुति में 'रेभ' शब्द प्रयुक्त हुआ है । इसी अक्षरविद्या का विश्लेषण करते हुए महर्षि अङ्गिरा कहते हैं—

“द्वे विद्ये वेदितव्ये, परा चैवापरा च । तत्र अपरा-ऋग्वेदो, यजुर्वेदः, सामवेदो, ऽथर्ववेदः, शिक्षा, कल्पो, व्याकरणं, निरुक्तं, छन्दो, ज्योतिषमिति । अथ परा, यया तदक्षरमधिगम्यते । यत्तदनिर्देश्यमग्राह्यमगोत्रमवर्णचक्षुःश्रोत्रं, तदपाणिपादं, नित्यं, विशुः, सर्वगं, सुसूक्ष्मम् । तदव्ययं तद्भूतयोनिं परिपश्यन्ति धीराः—

यथोर्णनाभिः रजते गृह्णते च यथा पृथिव्यामोषधयः सम्भवन्ति ।

यथा सतः पुरुषात् केशलोमानि तथाऽक्षरात् सम्भवतीह विश्वम् ॥

—मुण्डकोपनिषत् १।१।४६।

मन्त्रविद्या का अनुगामी ब्राह्मण तत्त्ववित् है, अक्षरविद्या का अनुगामी विप्र आत्मवित् है । तात्पर्य्य यही है कि, अपनी विज्ञानदृष्टि से तत्त्वपरिशीलन करने वाला, तदनुसार प्रवृत्तिकर्म में प्रवृत्त रहने वाला ब्राह्मण मन्त्रवित् है । विज्ञानदृष्टि से तत्त्वपरिशीलनपूर्वक आत्मभावना रखते हुए परार्थभावना से निष्कामबुद्ध्या कर्म

में प्रवृत्त रहने वाला विप्र अक्षरवित् है। दोनों ही एक प्रकार से सामान्यकोटि में प्रविष्ट हैं। अब एक तीसरा विभाग ऐसा है, जिसका 'योगदृष्टि' से सम्बन्ध है, जोकि दृष्टि 'आर्षदृष्टि'—'अतीन्द्रियदृष्टि'—'दिव्यदृष्टि' आदि नामों से प्रसिद्ध है। शब्दात्मक मन्त्र से तत्त्वात्मक मन्त्र का अनुमानतः स्वरूप जान लेना, इन्द्र ऐसा है, वायु यह है, अग्नि यह है, इस प्रकार शब्दाधार पर तत्त्वों का सामान्य परिज्ञान प्राप्त कर लेना एक विभाग है। इन तत्त्वों का अपनी आर्षदृष्टि से प्रत्यक्ष कर लेना स्वतन्त्र विषय है। मन्त्रों में जिन तत्त्वों का निरूपण हुआ है, उन तत्त्वों का अपनी योगदृष्टि से प्रत्यक्ष करने वाले महापुरुष ही 'साक्षात्कृतधर्मा-ऋषि' कहलाए हैं। इनकी यह दृष्टि ही तीसरी दृष्टिविद्या कहलाई है। परोक्षार्थों को अपनी आर्षदृष्टि से देखने वाले इन्हीं महर्षियों ने तत्त्वात्मक मन्त्रवेद का सर्वप्रथम साक्षात्कार किया है। उन्होंने ही उस तत्त्वामक वेदमन्त्र का शब्दमन्त्रों के द्वारा गुम्फन किया है, जैसा कि निम्नलिखित वचनों से स्पष्ट हो रहा है—

१—'युगान्तेऽन्तर्हितान् वेदान् सेतिहासान् महर्षयः ।

लेभिरे तपसा पूर्वमनुज्ञाताः स्वयम्भुवा ॥

२—अनागतमतीतञ्च वर्तमानमतीन्द्रियम् ।

विप्रकृष्टं व्यवहितं सम्यक् पश्यन्त योगिनः ॥

३—आविर्भूतप्रकाशानामनुपप्लुतचेतसाम् ।

अतीतानागतज्ञानं प्रत्यक्षान्न विशिष्यते ॥

४—अतीन्द्रियानसंवेद्यान् पश्यन्त्यार्षेण चक्षुषा ।

ये भावा वचनं तेषां नानुमानेन बाध्यते ॥”

५—“साक्षात्कृतधर्माणि ऋषयो बभूवुः । तेऽवरेभ्योऽसाक्षात्कृतधर्माभ्य उपदेशेन मन्त्रान् सम्प्रादुः । उपदेशाय ग्लायन्तोऽवरे बिल्मग्रहणायेमं ग्रन्थं सामान्नासिषुर्वेदं, च वेदाङ्गानि च” (यास्कः) ।

६—“ऋषिदर्शनात्” ।

स्वयं वेदतत्त्व का ही नाम 'ऋषि' है। इसका जिसने प्रत्यक्ष किया है, वह द्रष्टा ऋषि है, वही अपने दृष्ट ऋषि (तत्त्व) के सम्बन्ध में अन्यतम प्रमाण है। वेदपदार्थ के स्वरूपज्ञान के सम्बन्ध में 'ऋषि' शब्द भी एक जटिल समस्या है। कहीं ऋषि को वेद कहा जाता है, कहीं ऋषि को वेदवित् कहा जाता है, कहीं ऋषि को मन्त्रपति कहा जाता है। इन सब जटिलताओं के निराकरण के लिए आगे का 'वेद का ऋषि पदार्थ' नामक परिच्छेद पाठकों के सम्मुख उपस्थित होने वाला है। अभी इस सम्बन्ध में केवल यही वक्तव्य है कि, तत्त्वात्मक वेदमन्त्र का आर्षदृष्टि से प्रत्यक्ष कर उससे यथाकाम व्यवहार करने वाले ही 'ऋषि' कहलाए हैं। यही वेदविद्यासम्बन्धिनी तीसरी दृष्टिविद्या है।

द्वितीयखण्ड

आर्षेयदृष्टि से सम्पन्न, अतीन्द्रिय अर्थों के प्रत्यक्षवत् द्रष्टा जिन महापुरुषों ने—यज्ञप्रक्रियाविशेष से तत्तत् प्राणदेवता का अपने मानुष आत्मा में आधान किया था, इस देवाधान से जिन भौम स्वर्गवासियों ने सूर्य, इन्द्र, अग्नि, वायु, वरुण, आदि उपाधियाँ प्राप्त कीं थीं, वे ही पुरुषपुङ्गव 'देवता' (भौम मनुष्य देवता) कहलाए थे । प्राकृतिक प्राणदेवताओं में जो शक्तियाँ, जो सामर्थ्य, जो धर्म हैं, वे सब इनमें विद्यमान थे । अतएव इन्हें उन उन प्राणदेवताओं के ही नाम से व्यवहृत किया गया । सर्वसाधारण में रहने वाले मानुषात्मा १ अतिरिक्त यज्ञातिशयलक्षण देव आत्मा इनमें विशेष था, जिसका कि—'दैवो वा अस्य स आत्मा, मानुषोऽयम्' इत्यादिरूप से स्पष्टीकरण हुआ है । यही वेदविद्या का यज्ञविद्यात्मक चौथा संस्था-विभाग है ।

यच्चावावत् यज्ञों के द्वारा यच्चावत् प्राणदेवताओं को आत्मसात् करने वाले, अतएव सर्वमूर्ति, सर्व-मूर्द्धन्य पुरुषपुङ्गव ही 'ब्रह्मा' नाम से प्रसिद्ध थे, जिस पद को कि सर्वप्रथम आदि मनु स्वयम्भू-ब्रह्मा ने सुशोभित किया था । सर्वसिद्धिलक्षणा, अतएव 'सिद्धविद्या' नाम से प्रसिद्ध यही वेदविद्या का पाँचवा संस्था-विभाग माना जायगा ।

इस प्रकार मन्त्रार्थपरिज्ञान, मन्त्रार्थपरिज्ञानपूर्वक अक्षरज्ञान, तत्त्वसाक्षात्कार, तत्त्वाधान, सर्वतत्त्वा-धान, भेद से एक ही वेदविद्या की मन्त्रविद्या, अक्षरविद्या, दृष्टिविद्या, यज्ञविद्या, सिद्धविद्या भेद से पाँच संस्थाएँ हो जाती हैं । इन पाँचों के अनुयायी क्रमशः 'ब्राह्मण, रेभ, ऋषि, देवता, ब्रह्मा' इन नामों से प्रसिद्ध हुए हैं ।

- १—मन्त्रविद्या (५)—शब्दार्थमयी-तन्मया ब्राह्मणाः ।
- २—अक्षरविद्या (४)—आत्मानुगता—तन्मया रेभाः (विप्रा वा) ।
- ३—दृष्टिविद्या (३)—तत्त्वसाक्षात्काररूपा—तन्मया ऋषयः ।
- ४—यज्ञविद्या (२)—तत्त्वाधानलक्षणा—तन्मया भौमदेवाः ।
- ५—सिद्धविद्या (१)—सर्वतत्त्वाधानलक्षणा—तन्मया भौमब्रह्माणः ।



१६-वेद का 'ऋषि' पदार्थ—

ऋषि, पितर, देव, असुर, गन्धर्व, पशु आदि सभी वैदिक पदार्थ वर्तमान युग में इसलिए एक पहेली बन रहे हैं कि, इनका तात्त्विक, प्राणात्मक स्वरूप वेदस्वाध्यायपरम्परा की विलुप्ति से विलुप्त हो चुका है । इन तत्त्वात्मक ऋषि-पितर-देवादि प्राणविशेषों के स्वरूपज्ञानाभाव से ही तत्त्वात्मक वेदशास्त्र केवल पुरयपाठ की सामग्री रह गया है, परलोक का प्रमाणपत्रपदाता बना दिया गया है । यही कारण है कि, आज के इस तत्त्वान्वेषण-युग में जब हम संसार के सामने वेदशास्त्र की चर्चा उठाते हैं, तो शिक्षित समाज का अन्तर्जगत् लुब्ध-सा हो पड़ता है । उसकी दृष्टि में वेदशास्त्र, तदनुगत स्मृतिशास्त्र, पुराणशास्त्र, आदि की समष्टिरूप भारतीय शास्त्र तत्त्ववादशून्य केवल पारलौकिक सुखानुगत स्वप्नजगत् है, जिसका कि ऐहलौकिक कर्मकलाप में न तो कोई उपयोग

ही है, एवं न कोई लाभ ही। सुसुप्त प्राणजगत् का प्रथम आविष्कारक भारतवर्ष इस प्रकार स्थूल जगत् का उपासक बन जायगा, प्राणविद्या का स्थान प्राणी-विद्या ग्रहण कर लेगी, तत्त्ववाद का आसन रूढिमूलक कल्पनावाद छोड़ लेगा, और इन्हीं विडम्बनाओं से हम सचमुच अपने मौलिक, तात्त्विक साहित्य से वञ्चित हो जायेंगे, यह दोष किसे दिया जाय ?। हम अपना दोष दूसरो के ध्याज से कैसे छिपाएँ ? अवश्य ही हमें नतमस्तक होकर यह स्वीकार कर ही लेना चाहिए कि, एकमात्र हमारे प्रज्ञापराध से ही ये सारी विडम्बनाएँ उपस्थित हुई हैं, जिसके परिशोध का एकमात्र उपाय है—‘तात्त्विक दृष्टि से सम्बन्ध रखने वाली विलुप्तप्राय वेदस्वाध्यायपरम्परा (आर्षपरम्परा) का पुनरुज्जीवन, जिसके कि मूल में ऋषितत्त्व प्रनिष्ठित है। एवं ऋषि-तत्त्वप्रतिष्ठा से ही जो परम्परा ‘आर्षपरम्परा’ कहलाई है। आर्षपरम्परा के सर्वस्वभूत इस ऋषितत्त्व का सत्तेप से परिचय कराना ही प्रकृत परिच्छेद का मुख्य उद्देश्य है।

शास्त्रों में प्रतिपादित ‘ऋषि’ तत्त्व जिन ऋषियों के द्वारा आर्षदृष्टि का विषय बना है, जिस ऋषितत्त्व के साक्षात्कार से शास्त्रकार स्वयं भी ‘ऋषि’ उपाधि के अधिकारी बने हैं, तत्त्वात्मक ऋषियों के जो प्राकृतिक कर्म इन मनुष्य-ऋषियों के साथ अभेदबुद्ध्या (पुराणों में) प्रतिपादित है, वे ही तत्त्व ऋषि यद्यपि प्रकृत परिच्छेद के मुख्य उद्देश्य हैं, तथापि प्रसङ्गतः मनुष्य-ऋषियों का भी विचार कर लेना अप्रासङ्गिक न होगा। ऋषि शब्द की अनेक स्थानों में व्याप्ति देखते हुए हमें इसे चार भागों में विभक्त मानना पड़ रहा है। एवं इन चारों ऋषियों को क्रमशः १—असल्लक्षण ऋषि, २—रोचनालक्षण ऋषि, ३—द्रष्टृलक्षण ऋषि, ४—वक्तृलक्षण ऋषि, इन नामों से व्यवहृत करना पड़ रहा है।

१—असल्लक्षण ऋषि—

(१)—पूर्व के सृष्टिप्रकरण में सावित्राग्नि का स्वरूप बतलाते हुए ब्रह्मनिश्चसितवेद के यजुर्भाग के जिस ‘यत्’ नामक प्राणतत्त्व का विश्लेषण हुआ है, उसी मौलिक वेदप्राण का (यजुःप्राण का) नाम असल्लक्षण ऋषि है। यही तत्त्वात्मक प्रथम ऋषि है। इस ऋषिप्राण को, किंवा प्राणात्मक ऋषि को ‘वेद’—‘असत्’ इत्यादि नामों से व्यवहृत किया गया है। जिस प्राण से सृष्टि का उपक्रम होता है, जिन प्राणों के रासायनिक सामिश्रण से मैथुनी सृष्टि का आरम्भ होता है, सर्वमूलभूत, सद्रूप, अतएव ‘असत्’ नाम से प्रसिद्ध उन्हीं प्राणों का नाम ‘तत्त्व-ऋषि’ है। ‘विरूपास इद् ऋषयस्त इद् गम्भीरवेपसः’ (ऋकसं०१०।६२।५।) इस मन्त्रवर्णन के अनुसार इन ऋषिप्राणों के अनेक विभाग हैं। इस प्राणानन्त्य से ही तद्रूप वेद अनन्त माने गए हैं। इसी प्राणानन्त्य से विश्व-पदार्थों में वैचित्र्य उपलब्ध हो रहा है। प्राणात्मिका इस ऋषिविद्या का नाम ही वेदविद्या है, जिसका कि शब्दात्मक वेदशास्त्र में विश्लेषण हुआ है। इसी सम्बन्ध में यह भी स्मरण रखना चाहिए कि, एक एक प्राण जहाँ ‘ऋषि’ शब्द से व्यवहृत होता है वहाँ अनेक प्राणों की समष्टि को ‘पुरुष’ नाम से व्यवहृत किया जायगा, जैसा कि ‘सप्तपुरुषपुरुषात्मक प्रजापति’ का स्वरूप बतलाते हुए पूर्वपरिच्छेदों में स्पष्ट किया जा चुका है।

इन्हीं सृष्टिप्रवर्तक तत्त्वात्मक ऋषियों को ‘दिव्यर्षि’—‘वैदर्षि’—‘दैवर्षि’—‘पुराणर्षि’ इत्यादि विविध नामों से व्यवहृत किया गया है। प्राणात्मक ऋषि के आधिभौतिक, आधिदैविक, आध्यात्मिक भेद से तीन विवर्च हो जाते हैं। आधिदैविक मण्डलोपलक्षित हिरण्यगर्भमण्डल में ये ऋषिप्राण ‘मनु’ तत्त्व को

केन्द्र बना कर इतस्ततः रश्मिरूप से व्याप्त रहते हैं। हिरस्यगर्भमण्डल से सम्बन्ध रखने वाले ये मानव-प्राण दस भागों में विभक्त होने से विराट्पुरुष के स्वरूप-सम्पादक बनते हैं। इसी प्रकार अध्यात्मजगत में ये ही प्राण मन को आधार बनाकर सर्वाङ्ग-शरीर में व्याप्त रहते हैं। एवमेव आधिभौतिक पदार्थों में भूताग्नि से उपलब्धित अङ्गिरोऽग्नि को आधार बना कर ये ऋषिप्राण वितत रहते हैं। आधिभौतिक पदार्थों से सम्बन्ध रखने वाले, अङ्गिरा नामक प्राणाग्नि को आधार बनाकर रश्मिवत् इस के चारों ओर वितत रहने वाले इन्हीं प्राणों को लक्ष्य में रख कर कहा जाता है—‘तेऽङ्गिरसः सूनवः, तेऽग्नेः परि जङ्गिरे (ऋक्सं० १०।६२।५।)

इन तीनों विवर्तों से सम्बन्ध रखने वाले अनन्त ऋषिप्राणों का न तो प्रकृत परिच्छेद में परिचय ही कराया जा सकता, एवं न वेदप्रकरण में इस ऋषिगाथा का कोई विशेष प्रसङ्ग ही। इस विषय की विशेष जिज्ञासा रखने वालों को तो ‘वैदिक प्राणविद्या’ नामक स्वतन्त्र निबन्ध ही देखना चाहिए। प्रकृत में इस सम्बन्ध में केवल यही वक्तव्य है कि, ‘ऋषि’ शब्द की मुख्य व्याप्ति असल्लक्षण उस मौलिक प्राण से सम्बन्ध रखती है, जो कि मौलिक प्राण पञ्चतन्मात्राओं के उत्पादक बनते हैं। भौतिक धातुवर्ग उत्पन्न होता है, तेजोमात्राओं का विकास होता है, सर्वविध बलों का विकास होता है, यच्चावात् संज्ञाकर्म, तथा चेष्टाकर्मों का सञ्चालन होता है, प्रज्ञामात्रा का उदय होता है, ज्ञानकर्मेन्द्रियों का उद्गम होता है, इन्द्रियों के कर्मों का उदय होता है, पितर-देवता-असुर, कहाँ तक गिनावें, ‘अस्ति’ नाम से व्यवहृत करने योग्य विश्व में जो कुछ है, सब की मूलप्रतिष्ठा, सब का प्रभव-प्रतिष्ठा-परायण यही ऋषिप्राण है। प्राण से ही सृष्टि का विकास हुआ है, प्राणाधार पर ही विश्व प्रतिष्ठित है, प्राण ही सब की लयभूमि है। यह प्राण वही आपका ऋक्-सामावन्धिष्ठ यजुः-प्राण है, जो कि उपाधिभेद से अनन्तरूपों में परिणत होता हुआ वैचित्र्योपलब्धित आनन्त्य का आधार बन रहा है। भृगु-वसिष्ठ-कश्यप-जमदग्नि-अत्रि-मरीचि-पुलस्त्य-पुलह-ऋतु-दक्ष-अङ्गिरा-बृह-स्पति-अगस्त्य-विश्वामित्र’ आदि जो ऋषिनाम हम सुनते आए हैं, वे सब मुख्यरूप से प्राणात्मक ऋषितत्त्व से ही सम्बन्ध रखते हैं। इन प्राणों के सन्निवेशतारतम्य से ही आधिदैविक, आध्यात्मिक, आधिभौतिक विवर्तों में स्वरूप-परिवर्तन होता रहता है। यदि आप इन प्राणों को पहिचान लेते हैं, पहिचान सकते हैं, तो आप भी सृष्टिकर्म के सञ्चालक बन सकते हैं। जड़पदार्थों को चेतन बना डालना, मूर्ख को विद्वान् बना देना, विद्वान् को मूर्ख बना देना, अश्व को मनुष्य बना देना, मनुष्य को पशु बना देना, घन पदार्थ को तरल, तरल को वाष्पावस्था में परिणत कर देना, ये सब कुछ असम्भव कल्पनाएँ इस प्राणविज्ञानात्मिका ‘ब्रह्मविद्या’ से सर्वथा सम्भव हैं, जिस सम्भावना का कि—‘ब्रह्मविद्या हि सर्वं भविष्यन्तो मन्यन्ते मनुष्याः’ (शतपथ ब्रा०) इत्यादि श्रुति बड़े आवेश के साथ समर्थन कर रही है।

आधिदैविक-आध्यात्मिक-आधिभौतिक संस्थाओं से सम्बन्ध रखने वाले भृग्वङ्गिरा-आदि प्राणों के कुछ-एक उदाहरण यहाँ भी उद्धृत कर दिए जाते हैं। स्थालीपुलाकन्याय के आधार पर पठकों को यह स्वीकार कर लेना पड़ेगा कि, अवश्य ही ऋषिशब्द की व्याप्ति प्राणतत्त्व से ही सम्बन्ध रखती है। सर्वप्रथम क्रमप्राप्त आधिदैविक-ऋषिप्राण का ही निदर्शन सामने रखिए। ‘मत्स्य, वसिष्ठ, अगस्त्य’, इन तीन प्राणों का एक स्वतन्त्र विभाग माना गया है, एव ‘भृगु, अङ्गिरा, अत्रि’ इन तीनों प्राणों का एक स्वतन्त्र विभाग माना गया है। मत्स्यादि प्रथम प्राणत्रयी का विकास क्योंकि ‘द्रोणकलश’ से हुआ है, अतएव इन्हें ‘कुम्भोद्भव’ (घट-सोमकलश-से उत्पन्न होने वाले) कहा जाता है। कुम्भ एक प्रकार का ‘मान’ (परिमाण) है, इसी

आधार पर इन्हें 'मान्य' कहा जाता है। कुम्भ के जिस प्रदेश को मूल मान कर इन तीनों प्राणों का विकास हुआ है, वहीं मित्रा-वरुण नाम के प्राण प्रतिष्ठित हैं, अतएव इन्हें 'मैत्रावरुण' कहा जाता है। इसी कुम्भ-प्रदेश में आपोमय सौम्य अप्सराप्राण प्रतिष्ठित हैं, इसी आधार पर इन्हें 'अप्सरापुत्र' माना गया है। इस प्रकार 'कुम्भेद्भव-मान्य-मैत्रावरुण-अप्सरापुत्र' इन चार नामों से प्रसिद्ध यह प्राणत्रयी भिन्न भिन्न कर्मों की अधिष्ठात्री बन रही है।

इसी प्राणत्रयी के उद्गम के सम्बन्ध में पुराणों में इस आशय का एक आख्यान आता है कि,—
“एक बार प्रजापति सोमयज्ञ कर रहे थे। यज्ञ आरम्भ हो चुका था, यज्ञाहुतिमाधक सोमरस द्रोणकलश में सम्पन्न था। इस यज्ञ को देखने के लिए उर्वशी अप्सरा भी आई थी। संयोगवश मित्र और वरुण देवता भी यज्ञ देखने उपस्थित हुए। उर्वशी को देख कर इनका रेतः-स्खलन हो गया। मित्रावरुण का स्खलित रेत द्रोणकलश में बाहर-भीतर जा गिरा। जो रेतोभाग कलश के भीतर गिरा, उससे तो 'मत्स्यऋषि' उत्पन्न हुए। जो भाग कलश के उत्तरभाग में गिरा, उससे 'वसिष्ठऋषि' उत्पन्न हुए। एवं जो भाग कलश के दक्षिणभाग में गिरा, उससे 'अगस्त्यऋषि' उत्पन्न हुए। इस प्रकार उर्वशी वेश्या के निमित्त से स्खलित मित्रा-वरुण के रेत से सोमकलश में तीन ऋषि उत्पन्न हो गए”।

प्राण के उक्त आख्यान का नैदानिक रहस्य न जानने के कारण यदि कोई पश्चिमी विद्वान् आख्यान के सम्बन्ध में अपनी भ्रान्त कल्पना कर बैठता है, तो हमें विशेष आश्चर्य्य नहीं होता। आश्चर्य्य तो उस समय होता है, उनके सम्बन्ध में होता है, जबकि वैदिकसाहित्य की अनन्यनिष्ठा का अनुगमन वाले भारतीय भी इन पौराणिक रहस्यात्मक आख्यानों को 'गपोड़ा' मानने की भूल करने लगते हैं। सम्भवतः इन महाशायों को यह विदित नहीं है कि, प्राणत्रयी की उत्पत्ति के सम्बन्ध में पुराण ने जो कुछ कहा है, वे आख्यान ठीक उन्हीं शब्दों में सूत्ररूप से स्वयं वेदसंहिता में उपवर्णित हैं। यदि पुराण का आख्यान असत्-कल्पना है, तो उनका वेद भी ऐसी कल्पनाओं से शून्य नहीं है। देखिए—

१—विद्युतो ज्योतिः परि सञ्जिहानं मित्रावरुणा यदपश्यतां त्वा ।

तत्ते जन्मोतैकं वसिष्ठागस्त्यो यत्त्वा विश आजभार ॥

२—उतासि मैत्रावरुणो वसिष्ठोर्वेश्या ब्रह्मन् मनसोऽधिजातः ।

द्रुप्तं स्कन्नं ब्रह्मणा दैव्येन विश्वेदेवाः पुष्करे त्वाददन्त ॥

३—स प्रकृत उभयस्य प्रविद्वान्त्सहस्रदान उत वा सदानः ।

यमेन ततं परिधिं वर्याव्यन्नप्सरसः परिजज्ञे वसिष्ठः ॥

४—सत्रे ह जाताविषिता नमोभिः कुम्भे रेतः सिषिचतुः समानम् ।

ततो ह मान उदियाय मध्यात् ततो जातमृषिमाहुर्वसिष्ठम् ॥

—ऋक्सं० ७ मं० । ३३ सू० । १०-११-१२-१३ मन्त्र ।

मन्त्रों का सामान्य तात्पर्य पूर्व की आख्यानभाषा से गतार्थ है। विशेष (वैज्ञानिक) तात्पर्य वैदिक प्राणविद्या के उस प्रकरण में द्रष्टव्य है। यहाँ इस समतुलन से हमें कहना यही है कि, बिना सोचे-समझे, तात्त्विक, पारिभाषिक ज्ञान प्राप्त किए बिना सहसा पौराणिक आख्यानों पर टीका-टिप्पणी करने लग जाना सर्वथैव अनुचित है। प्रकृत आख्यान की मीमांसा कीजिए। सौर सम्बत्सरयज्ञ ही सम्बत्सरप्रजापति का महायज्ञ है। सम्बत्सरयज्ञमण्डलावच्छिन्न खगोल ही द्रोणकलश (सोमकलश) है। “त्वमा ततन्थोर्वन्तरिक्षम्” (ऋक्सं० १६।१।२२।) इत्यादि मन्त्र में उपवर्णित, विशाल खगोल (अन्तरिक्ष) में व्याप्त दिक्-सोम से यह कलश परिपूर्ण है। अहोरात्रि के भेद से इस खगोल के पूर्वकपाल, पश्चिमकपाल भेद से दो विभाग हो रहे हैं, जिनका कि विभाजक याम्योत्तरवृत्त है। उभयकपालावच्छिन्न साम्बत्सरिक सौरप्राण की अहः, तथा रात्रिभेद से ‘मित्र-वरुण’ नाम की दो अवस्था हो जाती हैं। अहःकालावच्छिन्न वही सौरप्राण पार्थिवप्रजा से युक्त रहता हुआ ‘मित्र’ कहलाने लगता है, एवं रात्रिकालावच्छिन्न वही सौरप्राण पार्थिवप्रजा से वियुक्त रहता हुआ ‘वरुण’ कहलाने लगता है। ये अहोरात्र सूर्योदयास्त से सम्बन्ध न रख कर याम्योत्तरवृत्त से ही सम्बन्ध रखते हैं।

याम्योत्तरवृत्त को ही ‘ध्रुवप्रोतवृत्त’ कहा जाता है। क्योंकि दक्षिण-उत्तर ध्रुव से ही इन मातिसिद्ध वृत्तों की कल्पना हुई है। संख्या में ये वृत्त ३६० माने गए हैं। इन वृत्तों की प्रतिष्ठा आन्तरिच्य आपोमय समुद्र है। आपोमय समुद्र में सञ्चार करने से ही इन वृत्तों को ‘अप्सरा’ (अप्सु सरन्ति) कहा जाता है। इन्हीं अप्सरावृत्तों से दिक् का विभाजन होता है, अतएव दिशाओं को भी अप्सरा मान लिया गया है। भगवान् माहित्थि के मतानुसार दिशा-उपदिशाएँ ही अप्सरा हैं, जैसा कि निम्नलिखित ‘पञ्चचूडब्राह्मण’ वचन से स्पष्ट है—

“पुञ्जिकस्थला च, क्रतुस्थला चाप्सरसौ—इति दिक्-चोपदिशा चेति स्माह माहित्थिः” ॥

—शत० ब्रा० ८।६।१।६।

याम्योत्तरवृत्तात्मक इन आप्य अप्सराओं का द्रोणकलशात्मक उरु अन्तरिक्ष से घनिष्ठ सम्बन्ध है। पूर्वकथनानुसार उर्वान्तरिक्ष में दिक्सोम व्याप्त है, जो कि दिक्सोम अपने आहुतिधर्म से यज्ञात्मक विष्णु की स्वरूपरक्षा करता हुआ ‘वैष्णव’ नाम से प्रसिद्ध है। वैष्णवसोम यदि राजा है, तो ये अप्सराएँ इसकी प्रजा हैं *। इसी आहुतिधर्म के सम्बन्ध से भगवान् याज्ञवल्क्य ने अप्सराओं को भी ‘आहुति’ शब्द से व्यवहृत कर दिया है। पञ्चचूडोपधान में ऋतुरूप से भी इन अप्सराओं का ग्रहण हुआ है। उस प्रकरण में वसन्त-ग्रीष्म-वर्षा-शरत्-हेमन्त, इन पाँच ऋतुओं में दो दो अप्सराओं का भोग माना है, जो कि दस अप्सराएँ क्रमशः—
“१—पुञ्जिकस्थला, २—क्रतुस्थला, १—मेनका, २—सहजन्त्या, १—प्रस्तोचन्ती, २—अनुस्तो-
चन्ती, १—विश्वाची, २—घृताची, १—उर्वरी, २—पूर्वाचर्ति”, इन नामों से प्रसिद्ध हैं (देखिए—
शत० ब्रा० ८।६।१।)।

*—“सोमो वैष्णवो राजेत्याह । तस्याप्सरसो विशः । ता इमा आसत इति
युवतयः शोभना उपसमेता भवन्ति” (शत० ब्रा० १३।४।३।८।)।

इनमें 'उर्वशी' वह अप्सरा -(याम्योत्तरवृत्त) है, जिसने कि अद्यतन-अनद्यतन का विभाग कर रक्खा है। रात्रि के बारह बजे से दिन के बारह बजे पर्यन्त अद्यतन काल है, एव दिन के १२ बजे से रात्रि के १२ बजे पर्यन्त अनद्यतन काल माना गया है। उदयास्त से अहोरात्र का विभाग करना एक प्रकार है, एव अद्यतन-अनद्यतन से अहोरात्र का विभाग करना एक प्रकार है। मध्यरात्रि के पीछे से सौरप्राण पार्थिव प्रजा के साथ युक्त होने लगता है। यही अहःकाल का आरम्भ है। यहाँ से आरम्भ कर मध्याह्न के बारह बजे पर्यन्त यह प्राण निरन्तर हमारे साथ योग करता है। अनन्तर सौरप्राण हम से वियुक्त होने लगता है, एव इसकी यह वियुक्ति मध्यरात्रि पर्यन्त प्रक्रान्त रहती है। सौरप्राणसत्ता अहःकाल की, तथा सौरप्राणवियुक्ति रात्रिकाल की स्वरूपसमर्पिका है। अहोरात्र की इस सामान्य परिभाषा के अनुसार मध्यरात्रि से मध्याह्न पर्यन्त का १२ घन्टे का काल अहःकाल कहलाएगा, एव मध्याह्न के १२ बजे से मध्यरात्रि पर्यन्त का काल रात्रिकाल कहलाएगा। दोनों में प्रतिष्ठित सौरप्राण 'मित्र-वरुण' कहलाएँगे। मित्रप्राणावच्छिन्न अहःकाल पूर्वकपाल कहलाएगा, वरुणप्राणावच्छिन्न रात्रिकाल पश्चिमकपाल कहलाएगा। इन दोनों कपालों का विभाजक मध्याह्नवृत्त ही उर्वशी अप्सरा कहलाएगा। इमी मध्याह्नवृत्त से मित्रावरुणात्मक पूर्व-पश्चिम कपालोपलब्धित अहोरात्र का विभाजन हो रहा है। स्वयं उर्वशी अप्सरा के साथ मित्र-वरुण, दोनों प्राणों का समन्वय हो रहा है। जहाँ दोनों कपाल मिलते हैं, वही उर्वशी है। फलतः उर्वशी के साथ दोनों का समन्वय सिद्ध हो जाता है।

अहःकाल में व्याप्त मित्रप्राण आङ्गिरस होने से 'आग्नेय' है, एवं रात्रिकाल में व्याप्त वरुणप्राण भार्गव होने से 'आप्य' है। सम्वत्सरात्मक प्राजापत्य यज्ञमण्डल में पूर्व-पश्चिम कपाल की सन्धि में ये दोनों आग्नेय-आप्य प्राण प्रतिष्ठित हैं। कपालद्वयावच्छिन्न खगोल (सम्वत्सरमण्डल) ही पूर्वकथनानुसार सोमपरिपूर्ण कलश है। मध्याह्नवृत्त उर्वशी है। इसको निमित्त बनाकर इसी कलश में मित्र के आग्नेय वीर्य्य की, तथा वरुण के आप्यवीर्य्य की आहुति होती है। आहुत प्राणद्वयी से इस कुम्भ में शीतवीर्य्य, उष्णवीर्य्य, अनुष्णाशीतवीर्य्य, भेद से तीन नवीन प्राण उत्पन्न होते हैं। शीतवीर्य्यप्राण सोमप्रधान है, कुम्भ के उत्तरभाग में इनका प्रतिष्ठा है। ये ही प्राण 'वसिष्ठ' नाम से प्रसिद्ध हैं। इनके लिए 'आपवाः'- 'अपसवाः'- 'वसिष्ठाः' तीनों शब्द प्रयुक्त हुए हैं। वृष्टि करना, पानी और मिट्टी के रासायनिक सम्मिश्रण को दृढमूल बनाते हुए, पानी को घनावस्था में परिणत करते हुए पानी को कालान्तर में मिट्टी बना डालना इसी वसिष्ठप्राण की महिमा है। क्योंकि इसकी प्रधानता उत्तर में है। अतएव उत्तर प्रदेशों में क्रमशः भूभाग की वृद्धि होती जा रही है।

उष्णवीर्य्य अग्निप्रधान हैं, एवं कुम्भ के दक्षिण भाग में इनकी प्रधानता है। ये ही उग्र आग्नेय प्राण 'अगस्त्य' नाम से प्रसिद्ध हैं। पानी का शोषण करना अगस्त्यप्राण का मुख्य कार्य है, जिसके कि सम्बन्ध में पुराण का अगस्त्यसम्बन्धी 'समुद्रशोषण' आख्यान सर्वप्रसिद्ध है। अनुष्णाशीतवीर्य्यप्राण कुम्भ के पृथ्वी में (मध्याकाश में) अपनी प्रधानता रखते हैं। इन्हीं को 'मत्स्य' कहा जाता है। इन्हीं को 'याम्यमत्स्य' भी कहा गया है। मिट्टी को स्वस्वरूप से प्रतिष्ठित रखना ही इनका मुख्य कर्म है।

वसिष्ठ मिट्टी के प्रवर्तक हैं, मत्स्य मिट्टी के रक्षक हैं, अगस्त्य मिट्टी को संहत बनाकर इसे घन (पाषाण) रूप प्रदान वाले हैं। क्योंकि अगस्त्य की प्रधान सत्ता दक्षिण में है, अतएव दक्षिण भाग में पर्वत विशेषरूप से घनावयव बने रहते हैं। रसशोषण से इनका वर्ण भी आत्यान्तिक रूप से कृष्ण रहता है,

गुरुत्वाकर्षण भी अतिशयरूप से प्रतिष्ठित रहता है। निष्कर्ष यही हुआ कि मित्रावरुण के आग्नेय-आप्यवीर्यों के समन्वय से आधिदैविक मण्डलोपलक्षित सम्बत्सरजगत् में वसिष्ठ, अगस्त्य, मत्स्य, नामक तीन प्राण आविर्भूत हो जाते हैं।

अब आधिभौतिक असत्-प्राण के उदाहरण पर दृष्टि डाल लीजिए। 'भृगु-अङ्गिरा-अत्रि' इन तीनों का आधिदैविक स्वरूप जहाँ स्नेहतेज-धामच्छुद्धभावों का प्रवर्तक बना हुआ है, वहाँ इनके आधिभौतिक रूप से अर्चि-अङ्गार-पारदर्शकताप्रतिबन्धकत्व, इन तीन भावों की स्वरूप रक्षा हो रही है। एक प्रज्वलित काष्ठ को लीजिये। इसका जितना 'ज्वाला' भाग है, वह भृगुप्राणमय है। भृगुप्राण (स्नेहात्मक सौम्यप्राण) के सहयोग से ही ज्वाला का स्वरूप सुरक्षित है। दहकता हुआ अङ्गार अङ्गिराप्राणमय है। एवं ज्वाला, तथा अङ्गार की प्रतिष्ठारूप स्वयं काष्ठपिण्ड अत्रिप्राणमय है। एक चमत्कार और देखिये। प्रथम बार जब आप काष्ठ जलायेंगे, उस समय प्राथमिक अङ्गार का प्राण अङ्गिरा कहलाएगा। यदि आप उस अङ्गार को बुझाकर पुनः दुबारा प्रदीप्त करेंगे, तो वह प्राण द्वितीयावस्था में आता हुआ 'बृहस्पति' कहलाने लगेगा। इस प्रकार थोड़े से तारतम्य से प्राणविपर्यय हो जायगा। अङ्गिरा, तथा भृगु की इसी आधिभौतिक व्याप्ति को लक्ष्य में रख कर ऋषि कहते हैं—

“अर्चिषि भृगुः सम्बभूव, अङ्गारिष्वङ्गिराः सम्बभूव । अथ यदङ्गारा अवशान्ताः पुनरुददीप्यन्त, अथ बृहस्पतिरभवत्” (ऐतरेयब्राह्मण ३।३।४)

अब क्रमप्राप्त आध्यात्मिक असत् प्राणों का भी उदाहरणविधि से प्रत्यक्ष कर लीजिए। केवल शिरः-प्रदेश में सप्तर्षिप्राण व्याप्त रहता है। इन सात ऋषिप्राणों में ६ ऋषिप्राण तो यमज (जोड़ले) हैं, एवं एक प्राण एकाकी है। दो श्रोत्रप्राण, दो नासप्राण, दो चक्षुः प्राण, ये ६ तो यमज हैं, सातवाँ वाङ्मय प्राण एकाकी है। शिरःकपाल एक ऐसा चमस (कटोरा-वाटकी) है, जिसका पैदा तो ऊपर है, बिल नीचे की ओर है। इस चमस के तीरभाग में (प्रान्तो में) उक्त सात ऋषि प्रतिष्ठित हैं। निम्नलिखित मन्त्र-श्रुतियाँ इसी प्राण-सप्तक का स्पष्टीकरण कर रही हैं।

१—साकञ्जानां सप्तथमाहुरेकजं षडिद्यमा ऋषयो देवजाः ।

तेषामिष्टानि विहितानि धामशः स्थात्रे रेजन्ते विकृतानि रूपशः” ॥

—ऋक्सं० १।१६।१।१।५।

२—अर्वाग्बिलश्चमस ऊर्ध्वबुध्नस्तस्मिन् यशो निहितं विश्वरूपम् ।

तस्यासत्ऋषयः सप्ततारे वागष्टमी ब्रह्मणा संविदाना ॥

—शत० १।४।५।२।४।

३—“इमावेव गोतम-भग्द्वजा । अयमेव गोतमः, अयं भग्द्वजः । इमावेव-विश्वामित्रजमदग्नी । अयमेव विश्वामित्रः, अयं जमदग्निः । इमावेव वसिष्ठ-

कश्यपौ । अयमेव वसिष्ठः, अयं कश्यपः । वागेवात्रिः । वाचा ह्यन्नमद्यते ।
‘अत्ति’ हे वै नामैतद्यदत्रिरिति । सर्वस्यात्ता भवति, सर्वमस्यान्नं भवति,
य एवं वेद” (शत० १४।१।२।६।) ।

इसके अतिरिक्त आध्यात्मिक जगत् में प्रतिष्ठित विविध वृत्तियों का सञ्चालन भी इन्हीं असत्प्राणों के आधार पर प्रतिष्ठित है । अङ्गिराप्राण से ‘कर्मप्रवणता’ उत्पन्न होती है । जिसका अङ्गिराप्राण मूर्च्छित रहता है, वह सर्वथा अकर्मण्य, आलसी बना रहता है । वसिष्ठप्राण से ‘ओजस्विता’ का उदय होता है । जिसका वसिष्ठप्राण मूर्च्छित रहता है, उसका मुख कान्तिहीन, उदासीन रहता है । अत्रिप्राण से ‘अनसूया’ वृत्ति का उदय होता है । जिम्में अत्रिप्राण मूर्च्छित रहता है, वह सदा दूसरों की निन्दा किया करता है, परदोषदर्शन का अनुगामी बना रहता है । पुलस्त्यप्राण से ‘घातक’ वृत्ति का साम्राज्य रहता है । ऋतुप्राण से ‘अध्यवसाय’ वृत्ति जागृत रहती है । दक्षप्राण ‘अध्यवसायबुद्धि’ का प्रवर्तक बनता है । कश्यपप्राण ‘पुरन्धिता’—तथा ‘प्रजावात्सल्य’ का प्रवर्तक है । जिसका कश्यपप्राण मूर्च्छित रहता है, न तो वह प्रजासन्तति का ही पात्र बनता, न उसकी वृत्ति में वात्सल्य का ही उदय होता । विश्वामित्रप्राण से ‘आयुःस्वरूपरक्षा’, तथा—‘दृढ़ता’ का उदय होता है । भृगुप्राण से ‘विद्याप्रवणता’ का आविर्भाव होता है । अगस्त्यप्राण से ‘परिपकारवृत्ति’ जागृत रहती है । मरीचिप्राण से ‘स्वेदोत्पत्ति’, तथा ‘स्वभावमार्दव’ का उदय होता है । निदर्शनमात्र है । हमारी आध्यात्मिक संस्था में जितने भी उच्चावच भाव प्रतिष्ठित हैं, सबकी मूलप्रतिष्ठा ये ही असत्-प्राण हैं । प्राणों के तारतम्य से, विशेषता से ही प्राणियों की वृत्ति में तारतम्य, विशेषता उत्पन्न होती है । एवं असल्लक्षण-ऋषिप्राण का यही संक्षिप्त निदर्शन है ।

(२)— रोचनालक्षण ऋषि—

(२)—सुप्रसिद्ध नादत्रिक ऋषि ही रोचनालक्षण ऋषि हैं । खगोल में जितने भी नक्षत्र हैं, वे सब भिन्न भिन्न प्राणों की प्रतिकृतियाँ हैं । भूतपिण्डात्मक जिस नक्षत्र में जिस प्राण की प्रधानता है, वह नक्षत्र उसी प्राण के नाम से प्रसिद्ध हो रहा है । सृष्टिप्रवर्तकत्वेन इनका यदि असल्लक्षण प्राणों में अन्तर्भाव कर लिया जाता है, तो दोनों के दो स्वतन्त्र विभाग न होकर एक ही विभाग रह जाता है । असल्लक्षण प्राण जिस प्रकार विविध सृष्टियों के प्रवर्तक बनते हैं, एवमेव ये नादत्रिक प्राण भी सृष्टिकर्म में प्रधान सहायक बनते हैं । ‘निदानविद्या’ की मूलप्रतिष्ठा ये ही नादत्रिक ऋषि बनते हैं । ‘भचक्र’ में प्रतिष्ठित तत्तन्त्रज्ञानों के तत्तत् प्रणयधर्मों के आधार पर कल्पित आख्यान बनाए गए हैं, जो कि नादत्रिक-आख्यान पुराणोक्त अष्टविध आख्यानों में से ‘असदाख्यान’ (कल्पित कथाएँ) नाम से प्रसिद्ध हैं ।

जो महानुभाव पौराणिक आख्यानों को एकान्ततः काल्पनिक समझते हैं, वे आन्ति में हैं । उन्हें स्मरण रखना चाहिए कि, आध्यात्मिक^१, आधिदैविक^२, आधिभौतिक^३, आध्यात्मिकाधिदैविक^४, आध्यात्मिकाधिभौतिक^५, आधिदैविकाधिभौतिक^६, आध्यात्मिकाधिदैविकाधिभौतिक^७, ये सात आख्यान तो सर्वथा सदाख्यान हैं । केवल एक विभाग अवश्य ही ऐसा है, जिसके पात्र, चरित्र, आदि सब कल्पित हैं । स्वयं पुराणाचार्यों ने इन कल्पित कथाओं के सम्बन्ध में यह स्पष्ट कर दिया है कि, इनके पात्रादि कल्पित

हैं। जिसे आज का युग 'माइथालॉजी' कहता है, वही हमारा असदाख्यान विभाग (मिथ्याकथाएँ—माइथालॉजी—मिथ्याज्ञान—कल्पित ज्ञान) है। देवप्रतिमाएँ, उपामना के विविध प्रकार, वैदिक निदानविद्या, इत्यादि का इसी विभाग के माथ सम्बन्ध है, जैसा कि 'पुराणरहस्य', तथा 'गीताविज्ञानभाष्यभूमिका-तर्गत 'भक्तिपरीक्षा' नामक प्रकरण में विस्तार से प्रतिपादित है।

काल्पनिक कथाएँ काल्पनिक अवश्य हैं, परन्तु इनके द्वारा जिस सत्य तात्त्विक रहस्य का बोध कराया जाता है, वह एक अलौकिक वस्तु है। 'असत्ये वर्त्मनि स्थित्वा ततः सत्यं समीहते' शिक्षण-पद्धति के इस सर्वोच्च सिद्धान्त के प्रथम आविष्कारक महर्षियों ने बालबुद्धियों की प्ररोचना करते हुए अञ्जसा तत्त्वबोध शिक्षणार्थ ही इन कथाओं की सृष्टि की है। प्ररोचना (मन-ब्रह्मज्ञाव) के साथ साथ नादानिक विद्यापरि-ज्ञान, लोक-राजनीतियों का स्पष्टीकरण, आदि अनेक प्रयोजन इन कथाओं के गर्भ में और प्रतिष्ठित हैं। उदाहरण के लिए एक आख्यान पाठकों के सामने रखा जाता है। इसी से उन्हें विदित हो जायगा कि, अवश्य ही ये नान्त्रिक आख्यान बड़ी सरलता से गहनतम तत्त्वों का स्पष्टीकरण कर रहे हैं।

“* एक बार प्रजापति अपनी लड़की के पीछे दौड़े। हरिणी बन कर दौड़ती हुई लड़की का प्रजापति ने हरिण बनकर पीछा किया। देवताओं ने यह दृश्य देखा, और निश्चय किया कि, प्रजापति अनुचित कर्म कर रहे हैं। देवताओं ने अपनी मण्डली में ऐसे व्यक्ति की खोज की, जो प्रजापति को दण्ड दे सके। परन्तु उन्हें अपने में एक भी व्यक्ति इस योग्य प्रतीत न हुआ। अन्ततोगत्वा देवताओं ने अपने घोरतमभाग को (क्रोधाग्नि का) एक स्थान पर सञ्चित किया। वही सञ्चित तेजोभाग 'नीलकण्ठ' नामक रुद्रदेवता कहलाया। यही 'भूतवत्' (भूतपति) नाम से भी प्रसिद्ध हुआ। (अपने सञ्चित क्रोध से उत्पन्न क्रोधमूर्त्ति) इस देवता को देवताओं ने यह कहा कि, प्रजापति अनुचित कर्म कर रहे हैं, आप इन्हें अपने शर से वीध डालिए। “यदि मैं यह

*—“प्रजापतिर्वै स्वां दुहितरमभ्यधायत्—दिवमित्यन्ये आहुः, उषसमित्यन्ये। तामृश्यो भूत्वा रोहितं भूतामभ्यैत्। तं देवा अपश्यन्—अकृतं वै प्रजापतिः करोति, इति। ते तमैच्छन्—य एनमारिष्यति। एतमन्योऽन्यस्मिन्नावन्दन्। तेषां या एव घोरतमास्तन्व आसन्, ता एकधा समभरन्। ताः सम्भृता एष देवोऽभवत्, तदस्यैतद् भूतवन्नाम। तं देवा अब्रुवन्—अयं वै प्रजापतिरकृतमकः, इमं विध्येति। स तथेत्यब्रवीत्। स वै वो वरं वृणा इति। वृणीष्वेति। स एतमेव वरमवृणीत्—पशूनामाधिपत्यम्। तदस्यैतत् पशुमन्नाम। तमभ्यायत्याविध्यत्। स विद्ध ऊर्ध्वउदप्रपतत्। तमेतं मृग इत्याचक्षते। य उ एव मृगव्याधः, स उ एव सः। या रोहित्, सा रोहिणी। या उ एवेषुस्त्रिकाण्डा, सा उ एवेषुस्त्रिकाण्डा” इति। (ऐतरेयब्रा० १३ अ० १० ख०)।

कर्म करूँगा, तो मैं पशुपति माना जाऊँगा” यह सन्धा ठहराते हुए रुद्र ने शर चला कर प्रजापति को बीच डाला। प्रजापति का मस्तक कट कर पृथक् जा गिरा। वही ‘मृग’ (मृगशिरा) नाम से प्रसिद्ध है। स्वयं रुद्रदेवता ‘मृगव्याध’ (मृग को मारने वाले शिकारी) नाम से प्रसिद्ध है। रोहिणी ही प्रजापति की दुहिता है। त्रिकाण्ड नक्षत्र ही रुद्र के हाथ से निकला हुआ शर (तीर) है”।

नक्षत्रसंस्था को पहिचानने वाले पाठकों को यह विदित होगा कि, द्युप्रदेश में ‘कृत्ति’ के आकार का (नापित के छुरे का आकार का) सुप्रसिद्ध आग्नेय ‘कृत्तिका नक्षत्र’ है। इस कृत्तिका नक्षत्र से पूर्व ‘लुब्धक’ नाम से प्रसिद्ध नीलकण्ठ महादेव से पश्चिम, शशलाञ्छनलक्षण ‘चन्द्रमानक्षत्र’, तथा श्याव-शबल नामक श्वाननक्षत्र से उत्तर, ‘पुनवसु’ नामक दो नक्षत्रों से उत्तर, इतने द्युप्रदेश में जितने अवान्तर नक्षत्र हैं, उन सबको आधार बना कर ही पूर्वाख्यान की सृष्टि हुई है। द्युप्रदेश से उपलब्ध सुप्रसिद्ध रोहिणी नक्षत्र को लेकर भी इस कथा का समन्वय किया जा सकता है। एवं उषःकालोपलक्षित ‘ओषसी’ को लेकर भी समन्वय किया जा सकता है। इसी आधार पर श्रुति ने कहा है—“दिवमित्यन्ये आहुः, उषमित्यन्ये”।

कृत्तिका नक्षत्र से (कुछ ही) पूर्वदिशा में शकटाकार (इंग्लिश के A अक्षर जैसा) रक्तवर्णात्मक, पञ्चतारात्मक एक नक्षत्र है। रोहित (लोहित) वर्ण होने से ही इसे ‘रोहिणी’ कहा जाता है। तन्त्रशास्त्र के मतानुसार यही दशमहाविद्याप्रकरण की ‘कमला’ (लक्ष्मी) है। इसके दर्शन से भाग्यवृद्धि मानी गई है। अम्युत्थानलक्षण आरोहणधर्म से भी इसे ‘रोहिणी’ कहना अन्वर्थ बनता है। इस रोहिणी नक्षत्र से ठीक षड्मान्तर पर (१८० अंश पर) समसम्मुख दक्षिणाकाश में वृश्चिक राशि से सम्बन्ध रखने वाला एक ज्योतिर्मय नक्षत्र और है, जो कि ‘ज्येष्ठा’ नाम से प्रसिद्ध है। तन्त्रशास्त्र ने इसी को ‘धूमावती’ (अलक्ष्मी) माना है। यही अवरोहिणीलक्षण निम्नतिदेवता है, दरिद्रा है। इसका दर्शन अशुभ माना गया है। जो इस नक्षत्र में उत्पन्न होता है, वह भाग्यहीन माना गया है।

रोहिणी नक्षत्र से ईशानकोण की ओर ‘ब्रह्महृदय’ नामक जो नक्षत्र है, वह प्रजापति का भग्नशरीर है। रोहिणी नक्षत्र से पूर्वस्थ मृगपशुमस्तकाकृतिरूप मृगशिरा नक्षत्र प्रजापति का भग्न मस्तक है। इस मस्तक रूप मृगशिरा नक्षत्र में तीन तेजस्वी तारों का सम्बन्ध हो रहा है। वही रुद्र के हाथ से निकला हुआ शर है। रोहिणी नक्षत्र से पूर्व अग्निकोण की ओर महातेजस्वी, नीलवर्ण का जो एक चमत्कारपूर्ण नक्षत्र है वही ‘लुब्धक’ नाम से प्रसिद्ध है। यही नीलकण्ठ महादेव हैं। सूर्यताप जिस वस्तु को २४ घण्टे में द्रुत करता है, लुब्धकताप उसे क्षणमात्र में भस्मसात् करने की शक्ति रखता है। दुर्भाग्य से यदि सूर्य कहीं लुब्धक के सन्निकट पहुँच जाय, तो सूर्य क्षणमात्र में बाष्परूप बन कर उत्क्रान्त हो जाय। जिस प्रकार उदुम्बरफल (गूलर) में सम्पूर्ण ओषधियों का तत्त्व संशुद्धीत है, एवमेव लुब्धक नक्षत्र में अचक्रस्थ सम्पूर्ण नक्षत्रों का तत्त्व संशुद्धीत है। अतएव इसे ‘पशुपति’ कहना अन्वर्थ बनता है।

इस प्रकार द्युप्रदेशोपलक्षित रोहिणी नक्षत्र के आधार पर प्रतिष्ठित यह नाक्षत्रिक आख्यान आदर्श सिद्धा के साथ सान्द्र नक्षत्रविद्या का भलीभाँति स्पष्टीकरण कर रहा है, जिसका कि विशद तार्किक विवेचन अन्यत्र

द्वितीयखण्ड

द्रष्टव्य है। प्रकृत में वक्तव्यांश यही है कि, नक्षत्रों में रहने वाले प्राण भी सृष्टिप्रवर्तक ऋषि ही मने गए हैं। इन नाक्षत्रिक ऋषिप्राणों में से सुप्रसिद्ध 'सप्तर्षिमण्डल' तो प्रसिद्ध ही है, जो कि ध्रुव के चारों ओर अहोरात्र में एक परिक्रमा लगा लेता है। इन्हीं सप्तर्षियों को (भालू की आकृति से युक्त रहने के कारण) 'ऋक्ष' (रीछ-भालू) नाम से भी व्यवहृत किया गया है। जिस समय आग्नेय कृत्तिका नक्षत्र पर अयन-सम्पात था, उस समय इन कृत्तिकानक्षत्रों को (जो कि संख्या में सात हैं) सप्तर्षिगण की पत्नी माना जाता था, जैसा कि निम्नलिखित ब्राह्मण-श्रुति से प्रमाणित है—

“एकं, द्वे, त्रीणि, चत्वारिती वाऽन्यानि नक्षत्राणि । अथैता एव-भूयिष्ठाः, यत् कृत्तिकाः । एता ह वै प्राच्यै दिशो न च्यवन्ते । सर्वाणि ह वाऽन्यानि नक्षत्राणि प्राच्यै दिशश्च्यवन्ते । ऋक्षाणां ह वाऽएता अग्रे पत्न्य आसुः । सप्तर्षी नु ह स्म वै पुरक्षा इत्याचक्षते । अमी द्युत्तरा हि सप्तर्षय उद्यन्ति, पुर एताः” ।

—शत० ब्रा० २।२।१।३।

इस सप्तर्षिमण्डल के अतिरिक्त एक दूसरा छोटा सप्तर्षिमण्डल और है, जिसका कि ध्रुवसप्तक से सम्बन्ध है। यह सप्तर्षिगण 'सप्तमाता' नाम से प्रसिद्ध है, एवं यही ध्रुव की पहिचान है। इन सातों में ६ नक्षत्र तो घूमते रहते हैं, एक नक्षत्र घूमता प्रतीत नहीं होता। अतएव इसे 'ध्रुव' कह दिया जाता है। वस्तुतः ध्रुव किसी नक्षत्र का नाम नहीं है। अपितु ध्रुव तो एक निराकार वह विद्युत्प्राण है, जिसके आकर्षण से आकर्षित भूपिण्ड स्वाक्षपरिभ्रमण के द्वारा दैनंदिनगति का प्रवर्तक बन रहा है। यह विद्युत्प्राण पाथिब विष्वद्-वृत्त की आधारभूमि बनता हुआ नाकस्थ विष्णु के चारों ओर परिक्रमा लगाया करता है। एवं इसकी यह एक परिक्रमा २५ हजार वर्ष में समाप्त होती है। जिस समय जिस स्थान पर यह ध्रुव विद्युत्प्राण प्रतिष्ठित रहता है, वहाँ के स्थूल नक्षत्र को (परिचय के लिए) ध्रुव नाम दे दिया जाता है। इसी सामान्य परिभाषा के अनुसार आज हमने ध्रुवनक्षत्र नाम से एक नक्षत्र की कल्पना कर रखी है। वस्तुतः ध्रुवनक्षत्र इन सातों से भिन्न, सातवें नक्षत्र से उपलब्ध ध्रुवप्राण है, जिसकी कि उपासना का द्वार सातवाँ स्थूलनक्षत्र बना हुआ है। यदि नियमपूर्वक ध्रुव की उपासना की जाती है, तो हमारी भैष्वा, श्री, सम्पत् सब की आभिवृद्धि हा जाती है। नियमशः ध्रुवदर्शन करना ही भ्रुवोपासना है, जिसका कि निम्नलिखित मन्त्रवर्णन से स्पष्टीकरण हो रहा है—

जज्ञानः सप्त मातृभिर्मैधामाशासत श्रिये ।

अयं ध्रुवो रयीणां चिकेतदा ॥

—सामसंहिता पू० २।१।

इनके अतिरिक्त जमदग्नि, अपांवत्स, नारद, तुम्बुरु, याभ्यमत्स्य, भृशु, अङ्गिरा, आदित्य, अग्नि, बरेण, यम, निऋति, वृहस्पति, सविता, आदि नाक्षत्रिक अतन्त्र ऋषिप्राण और हैं, जिनका भिन्न भिन्न सृष्टिकर्मों में व्यवस्थित रूप से उपयोग हो रहा है। यही रोचनालक्षण-ऋषि का दूसरा विभाग है। एवं ऋषिशब्द की यही दूसरी व्याप्ति है।

(३)—द्रष्टृलक्षण ऋषि—

(३)—नित्यमिदं वेदतत्त्व के द्रष्टा ऋषि ही सुप्रसिद्ध द्रष्टा ऋषि हैं। भूमिका-प्रथमखण्डोक्त 'वेद-विद्य-त्रयसङ्कृतवेदनिरुक्ति' प्रकरण * में यह स्पष्ट किया जा चुका है कि सर्वज्ञ-सर्ववित-सर्वशक्ति, अव्ययक्षरानुग्रहीत अक्षरप्रजापति विषय, संस्कार, शब्दोपाधि के भेद से ब्रह्म-विद्या-वेद, भावों में परिणत हो रहा है। प्राण, देवता, भूत, भौतिकादि पदार्थों का नियत कार्य-कारणभाव ही 'विद्या' है। नियतिःसत्य का यथार्थ स्वरूपपरिज्ञान ही विद्या है। गृहीत पूर्वाहित संस्कार से अभिनय में आने वाला (व्यक्त होने वाला) वही नियतिःसत्य विद्या है, गृह्यमाण धर्म (विषय) से व्यक्त होने वाला वही नियतिःसत्य 'ब्रह्म' है, एवं वाक् से व्यक्त होने वाला वही नियतिःसत्य वेद है। संस्कारावच्छिन्न वही सत्यज्ञान विद्या है, विषयावच्छिन्न वही सत्यज्ञान ब्रह्म है, एव शब्दावच्छिन्न वही सत्यज्ञान वेद है, जैसा कि प्रथमखण्ड में विस्तार से बतलाया जा चुका है। अक्षरप्रजापति के इन तीनों विवर्तों में से प्रकृत में शब्दावच्छिन्न वेदविवर्त की ओर ही पाठको का ध्यान आकर्षित करना है।

यद्यपि सर्वसाधारण की दृष्टि में वेद, और मन्त्र शब्द परस्पर पर्याय बने हुए हैं। इसी साधारण दृष्टि के आधार पर मन्त्रसमष्टिलक्षण सहिताग्रन्थ को 'वेद' माना जा रहा है। परन्तु वस्तुतः वेदशब्द संज्ञी है, एवं मन्त्रशब्द संज्ञा है। वेद मन्त्र नहीं है, अपितु वेद का नाम मन्त्र है। जिन मन्त्रों में जो देवता-विज्ञान प्रतिपादित है, वह नित्यसिद्ध विज्ञानतत्त्व वेद है। एवं इस देवताविज्ञान का स्पष्टीकरण करने वाली शब्दराशि मन्त्र है। शब्दात्मक मन्त्र वाचक है, तत्त्वात्मक वेद वाच्य है। इस प्रकार संज्ञा-संज्ञी भेद से यद्यपि मन्त्र, तथा वेद शब्द भिन्न भिन्न अर्थों में व्यवस्थित हैं, तथापि दोनों के (शब्दार्थ के) तादात्म्य-सम्बन्ध को लक्ष्य में रखकर मन्त्र को वेद कह दिया जाता है, वेद को मन्त्र शब्द से व्यवहृत कर दिया जाता है, जैसा कि निम्नलिखित वचन से स्पष्ट है—

प्रत्यक्षेणानुमित्या वा यस्तूपायो न बुद्ध्यते ।

एतं विदन्ति वेदेन तस्माद् वेदस्य वेदता ॥

प्रत्यक्ष, अनुमान, शब्द, भेद से प्रमाज्ञान के तीन साधक माने गए हैं। जहाँ प्रत्यक्ष, तथा अनुमान-प्रमाण की गति अवरुद्ध हो जानी है, ऐसे अतीन्द्रिय तत्त्वों के सम्बन्ध में तीसरे शब्दप्रमाण (आप्तप्रमाण) का ही आश्रय लिया जाता है। उक्त वचन 'एतं विदन्ति वेदेन' से इस शब्दप्रमाण का ही दिग्दर्शन करा रहा है। इस प्रकार यहाँ का वेदशब्द शब्दरूप मन्त्रप्रमाण के अभिप्राय से ही प्रयुक्त है। यह सब-कुछ ठीक होने पर भी यह सिद्धान्त पक्ष है कि, शब्दोपपादित देवताविज्ञान 'वेद' है, एवं देवताविज्ञानोपपादक शब्द मन्त्र है। इसी भेददृष्टि को लक्ष्य में रखकर द्रष्टृलक्षण-ऋषि का विचार प्रस्तुत है।

जिस प्रकार वेदशब्द मन्त्राभिप्राय से प्रयुक्त होता है, एवमेव मन्त्रशब्द वेदाभिप्राय से भी प्रयुक्त हुआ है, जैसा कि "ऋषिर्वेदमन्त्रः" इत्यादि व्यवहारों से प्रमाणित है। "ऋषयो मन्त्रद्रष्टारः"—"साक्षात्—

* देखिए उप० वि० प्र० ख० वैज्ञानिक वेदनिरुक्ति

कृतधर्माणां ऋषयो बभूवुः” इत्यादि में पठित ‘मन्त्र’ शब्द वेदात्मक विज्ञानतत्त्व का रंग्राहक बन रहा है। ऋषियों ने वेदतत्त्व को देखा है, वेदतत्त्व का साक्षात् करने से ही वे ‘आत-ऋषि’ कहलाए है। इस प्रकार वेदविद्या, तथा शब्दात्मक मन्त्र, दोनों में (शब्दार्थ के तादात्म्य से) सङ्करव्यवहार प्रचलित है। अथवा स्वयं ‘मन्त्र’ शब्द को ही शब्द और अर्थ, दोनों का वाचक समझते हुए एक दूसरी दृष्टि से विचार कीजिए। वर्णानुपूर्वीलक्षण शब्द, तथा शब्दप्रतिपाद्य तात्त्विक देवताविज्ञानात्मक अर्थ, दोनों के लिए मन्त्रशब्द नियत है। तत्त्व को भी मन्त्र कहा जा सकता है, तत्त्वप्रतिपादक शब्द को भी मन्त्र कहा जा सकता है। शब्दात्मक मन्त्र मन्त्रसंहितारूप से प्रसिद्ध हैं। एवं तत्त्वात्मक मन्त्र का पूर्व के ‘वेदविद्या के संस्थाविभाग’ प्रकरण में दिग्दर्शन कराया जा चुका है। तत्त्व और शब्द दोनों में ‘व्यासज्यवृत्ति’ से प्रतिष्ठित रहने वाला मन्त्रशब्द ‘समुदाये दृष्टाः शब्दा अवयवेष्वपि वक्तव्ये’ इस न्याय के अनुसार तत्त्ववेद का भी वाचक बन सकता है, एवं शब्दवेद का भी वाचक बन सकता है। दूसरे शब्दों में शब्दोपदिष्ट विज्ञान में निरूढ़ मन्त्रशब्द शब्दराशि के लिए भी प्रयुक्त हो सकता है, एवं शब्दराशि-प्रतिपादित विज्ञान के लिए भी प्रयुक्त हो सकता है। ‘ब्रह्म वै मन्त्रः’ (शत० ७।१।१५) के अनुसार मन्त्रसमानार्थक ही ‘ब्रह्म’ शब्द है। एव यह ब्रह्मशब्द व्यासज्यवृत्त्या परलक्षण अर्थप्रपञ्च, तथा अपरलक्षण शब्दप्रपञ्च, दोनों से युक्त रहता हुआ प्रत्येक के लिये भी प्रयुक्त होता देखा गया है, जैसा कि निम्नलिखित वचन से स्पष्ट है—

द्वे ब्रह्मणी वेदितव्ये शब्दब्रह्म परं च यत् ।

शब्दे ब्रह्मणि निष्णातः परं ब्रह्माधिगच्छति ॥

निष्कर्ष बही हुआ कि वाक्यसंग्रह को भी मन्त्र कहा जा सकता है, एवं तत्प्रतिपाद्य विद्यातत्त्व को भी मन्त्र कहा जा सकता है। विद्यात्मक (तत्त्वात्मक) मन्त्रों का ऋषियों ने अपनी आर्षदृष्टि से साक्षात्कार किया, इसी अभिप्राय से ये ‘मन्त्रद्रष्टा’ कहलाए। एवं अपने दृष्ट अर्थ के आधार पर दृष्ट अर्थ के स्पष्टीकरण के लिए उन्होंने बुद्धिपूर्वक वाक्यरचना की। इन वाक्यरचनात्मक मन्त्रों के अभिप्राय से इन्हें ‘मन्त्रकृत’ माना गया। जो ऋषि मन्त्रद्रष्टा (तत्त्वद्रष्टा) हुए, वे ही मन्त्रकृत कहलाए, जिन्होंने मन्त्रों का (शब्दात्मक मन्त्रों का) तात्पर्य भली भाँति समझ लिया, वे ‘मन्त्रवित्’ कहलाए। एवं जिस मन्त्र में जिस ऋषिप्राण का निरूपण हुआ, यह प्राणात्मक ऋषि ‘मन्त्रपति’ कहलाया। इस प्रकार दर्शन, निर्माणा, वेदन, आधिपत्यादि भावों के भेद से प्राणाविध, तथा प्राणी-विध ऋषियों के ‘मन्त्रद्रष्टा’-‘मन्त्रकृत’-‘मन्त्रपति’-‘मन्त्रवित्’ आदि अनक भेद हो गए, जिनका कि निम्नलिखित वेदमन्त्र स्पष्टीकरण कर रहे हैं—

१—यामृषयो मन्त्रकृतो मनीषिण अन्वैच्छन् देवास्तपसा श्रमेण ।

तां देवीं वाचं हविषा यजामहे सां नो दधातु सुकृतस्य लोके ॥

२—नमा ऋषिभ्यो मन्त्रकृद्भ्यो मन्त्रपतिभ्यः ।

मा मा ऋषयो मन्त्रकृतो मन्त्रविदः प्राहुर्देवीं वाचम् ॥

३—ऋषे मन्त्रकृतां स्तोमैः कश्यपोद्वर्धयन् गिरः ।
सोमं नमस्य राजानं यो जज्ञे वीरुधां पतिः ॥

—ऋक् सं० १।१।४।२

यदि मनुष्य-ऋषि ही वेदमन्त्रों के कर्ता हैं, तो 'अनादिनिधना नित्या वागुत्सृष्टा स्वयम्भुवा' इत्यादि स्मृतियों का समन्वय कैसे होगा ? इस प्रश्न की विशद-मीमांसा आगे के प्रकरणों में यथार्थान होने वाली है । प्रकृत में केवल यही वक्तव्य है कि, जिन मनुष्यविषय, आप्त, महर्षियों ने तत्वात्मक वेद का साक्षात्कार किया, अथवा जो नित्यवेद स्वयं जगदीश्वर की प्रेरणा से इन तपःपूत महर्षियों के पवित्र अन्तःकरणों में प्रस्फुटित हुआ, वही वेदतत्त्व ऋषि-दृष्ट वेद कहलाया, एवं इसी अभिप्राय से इन्हें 'मन्त्रद्रष्टा' कहा गया । निम्नलिखित श्रुति-स्मृतिवचन इसी द्रष्टृलक्षण ऋषि का स्पष्टीकरण कर रहे हैं—

- १—तद्वा ऋषयः प्रतिबुधुधिरे, य उ तर्हि ऋषय असुः ।
- २—ये समुद्रान्निखनन् देवास्तीक्ष्णाभिरभ्रिभिः ।
सुदवो अद्य तद्विद्याद् यत्र निर्वपणं दधुः ॥
- ३—अजान् ह वै पृथनीन् तपस्यमानान् ब्रह्म स्वयम्भू अभ्यानर्षत् ।
तद् ऋषीणां ऋषित्वम् ।
- ४—यज्ञेन वाचः पदवीमायंस्तामन्वविन्दन् ऋषिषु प्रविष्टाम् ।
- ५—युगान्तेऽन्तहितान् वेदान् सेतिहासान् महर्षयः ।
लेभिरे तपसा पूर्वमनुज्ञाताः स्वयम्भुवा ॥

जो जिस विषय का साक्षात्कार कर लेता है, वह उस विषय का 'द्रष्टा' मान लिया जाता है । इसी को 'आप्त' (विषयप्राप्त, पहुँचवान) कहा जाता है । विषयविभाग स्वयं दृष्ट-अदृष्ट भेद से दो भागों में विभक्त है । जिन विषयों को हम अपनी इन्द्रियों से देख सकते हैं, वे सब लौकिक विषय 'दृष्ट-अर्थ' हैं । एवं आत्मा, परमात्मा, स्वर्ग, ऋषि, पितर, देवता, आदि जिन विषयों का (भूतमर्यादा से अतीत होने के कारण) हम अपनी इन्द्रियों से प्रत्यक्ष नहीं कर सकते, वे सब अतीन्द्रिय विषय अलौकिक, किंवा पारलौकिक बनते हुए 'अदृष्ट-अर्थ' हैं । क्योंकि पदार्थ दो जातिमें में विभक्त हैं, अनन्व द्रष्टा भी दो भागों में ही विभक्त मानने पड़ते हैं । लौकिक विषयों के द्रष्टा जहाँ 'लौकिक' कहलाते हैं, वहाँ अलौकिक विषयों के द्रष्टा 'ऋषि' नाम से व्यवहृत हुए हैं ।

द्रष्टा के दृश्य प्रपञ्च को 'भौतिक, दैविक, अतीन्द्रिय' भेद से तीन भागों में विभक्त किया जा सकता है । जो मनुष्य इन्द्रियों के द्वारा भौतिक पदार्थों के द्रष्टा बनते हैं, भौतिक विज्ञान के अन्वेषक बनते हैं, उन्हें 'आप्त' अवश्य कहा जा सकता है, परन्तु ऋषि नहीं माना जा सकता । वे ही आप्त द्रष्टा ऋषि कहलाएंगे, जो आर्यदृष्टि से दैविक, तथा अतीन्द्रियभावों का प्रत्यक्ष करते हैं । यही आर्यदृष्टि 'ऋषिदृष्टि'

कहलाती है, जो कि सर्वसाधारण में नहीं हुआ करती। पूर्वजन्म के तपोऽनुष्ठान से, अथवा ऐहिक तपोऽनुष्ठान से यह ऋषिदृष्टि स्वतः प्रादुर्भूत होती है। इसी को अलौकिकदृष्टि कहा जाता है। मनुष्येतर प्राणियों में (ततद्विशेष प्राणियों में) भी यह अलौकिकदृष्टि देवी-सुती जाती है। ऐन्द्रियज्ञान का अभिमान करने वाला मनुष्य जिन कतिपय अतीन्द्रियभावों का अनुभव करने में असमर्थ है, साधारण प्राणी ईश्वर-प्रदत्त दृष्टि से उनका अनुभव, तथा प्रदर्शन करते देखे गए हैं। केवल सुसूक्ष्म गन्धादि के आधार पर चौर को ढूँढ निकालना, विषसंपृक्तान्न को पहिचान लेना श्वान का गुण देखा गया है। नकुल (न्यौला) विषनाशक औषधियों का परिज्ञाता है। होने वाली वृष्टि का मण्डूकों को परिज्ञान हो जाता है। श्वान-शृगाल-काक-पिङ्गलादि भावी अर्थ के परिज्ञाता, तथा सूचक माने गए हैं। आरण्यपशु अपने अपने रोगों की औषधियाँ पहिचानने में स्वयं समर्थ हैं। जिस प्रकार इन प्राणियों में ये विचित्र गुण स्वभावतः पाए जाते हैं, एवमेव अपूर्व सर्वथा अतीन्द्रियार्थजनक धर्म कितने एक विशेष मनुष्यों में भी देखा गया है। ऐसे अतीन्द्रियार्थ-द्रष्टाओं के लिए भूत-भविष्यदर्श वत्मानवत् बने रहते हैं। ऐसे अतीन्द्रियार्थद्रष्टा अलौकिक आप्त पुरुषों को ही द्रष्टा-ऋषि कहा जाता है, एक यही ऋषिशब्द की दृष्टलक्षणा तीसरी प्रवृत्ति है। क्योंकि ये द्रष्टा ऋषि ही वेदशास्त्र के प्रवर्तक हैं, अतएव इन्हें 'वेदप्रवर्तक' भी कहा जा सकता है।

आर्भृत्प्रकाशानामनभिप्लुतचेतसाम् ।

अतीतानागतज्ञानं प्रत्यक्षान्न विशिष्यते ॥१॥

अतीन्द्रियानसंवेधान् पश्यन्त्यार्षेण चक्षुषा ।

ये भावा वचनं तेषां नानुमानेन बाध्यते ॥२॥

(४)—वदलक्षणा ऋषि—

(४)—मान्वर्णिक ऋषि को ही 'वदलक्षणा ऋषि' कहा जाता है। शब्दात्मक मन्त्र जिसका वाक्य है, वह उस मन्त्र का ऋषि है एवं मन्त्र में जिस देवता (तत्त्व) का प्रतिपादन होता है, वह उस मन्त्र का देवता है। जिन ऋषियों ने तार्किक अर्थ को आर्षदृष्टि से देख कर वाक्यरूप से शब्दात्मक मन्त्र का उपदेश दिया है, वे ही उन वाक्यात्मक मन्त्रों के प्रवक्ता माने गए हैं। क्योंकि ऋषियों ने ही इन मन्त्रों का उपदेश दिया है, अतः वे ही इन मन्त्रों के वक्ता ऋषि माने गए ह।

कहीं कहीं अर्चियों को भी ऋषि मान लिया गया है। और इसका कारण है विवक्षा। किसी ने मन्त्र कहा नहीं है, परन्तु यह मान लिया गया है कि, अमुक अमुक मन्त्र का वक्ता है। इस विवक्षामात्र से अर्चि भी ऋषि नाम से सुने गए हैं। 'बृहद्देवता' के अनुसार मन्त्रवर्ग 'देवस्तव-संवाद-आत्मस्तव-भाववृत्त' भेद से चार भागों में विभक्त हैं। यदि भाववृत्त-वर्ग का देवस्तववर्ग में अन्तर्भाव मान लिया जाता है, तो तीन ही वर्ग रह जाते हैं।

भाष्यभूमिका

असल्लक्षण, अतएव सदात्मक * प्राणरूप ऋषितत्त्व ही मौलिकवेद का स्वरूपलक्षण है। दूसरे शब्दों में प्राणरूप 'ऋषि' तत्त्व ही मौलिकवेद है, जिसके अविज्ञेय-दुर्विज्ञेय-विज्ञेय-एवं सुविज्ञेय-चिरन्तन इतिहासों का पूर्व-परिच्छेदों में क्रमशः दिग्दर्शन कराने की चेष्टा हुई है। मायातीत, अतएव विश्वातीत परात्पर परमेश्वर से अभिन्न अनन्तभावापन्न वही मौलिक वेद अविज्ञेय वेद है। मायामय, अतएव सहस्रबलेश्वरात्मक अश्वत्थब्रह्मलक्षण महेश्वर से अभिन्न सहस्रभावापन्न वही मौलिकवेद दुर्विज्ञेयवेद है। योगमायावच्छिन्न, अतएव एकबलेश्वरात्मक अश्वत्थ-शाखात्मक उपेश्वर से अभिन्न वही मौलिकवेद विज्ञेयवेद है। एवं भूतमायावच्छिन्न, अतएव बलशाग्रभागात्मक अश्वत्थशाखानुगत सुपर्णानुगत ईश्वर से आभिन्न वही मौलिकवेद सुविज्ञेयवेद है। इन चारों वेदस्थानों में से अन्तिम चतुर्थ विज्ञेयवेद का मौलिक स्वरूप ही भरद्वाजमहर्षिद्वारा दृष्ट वह 'सावित्राग्नि' है, जिसके परिज्ञान से, उपासना में वेदस्वरूप गतार्थ बन जाया करता है। यही चतुर्धा विभक्त मौलिक वेद का संक्षिप्त चिरन्तन इतिवृत्त है, जिसकी मौलिकता उस 'ऋषि' पदार्थ पर ही प्रतिष्ठित है, जो कि वेदात्मक ऋषि-पदार्थ असत्-रोचना-द्रष्टृ-वक्तृ-भेद से चार स्थानों से परिग्रहीत है।

१—मायानीत —परमेश्वरः—सर्वातीतः सर्वगः—तदभिन्नः—'अविज्ञेयवेदः' ।

२—मायामयः—महेश्वरः—सहस्रबलेश्वरः—तदभिन्नः—'दुर्विज्ञेयवेदः' ।

३—योगमायी—उपेश्वरः—एकबलेश्वरः—तदभिन्नः—'विज्ञेयवेदः' ।

४—भूतमायी—ईश्वरः—बलशाप्रतिष्ठितः—तदभिन्नः—'सुविज्ञेयवेदः' ।

—*—

१—असल्लक्षण-ऋषिः—वेदतत्त्वस्वरूपः—तत्त्वर्षिः

२—रोचनालक्षण-ऋषिः—वेदतत्त्वस्वरूपः—तत्त्वर्षिः

३—द्रष्टृलक्षण-ऋषिः—वेदतत्त्वद्रष्टा—मानवऋषिः (तत्त्वर्षिनाम्ना प्रसिद्धः)

४—वक्तृलक्षण-ऋषिः—वेदतत्त्ववक्ता—मानवऋषिः (तत्त्वर्षिनाम्ना प्रसिद्धः)

—*—

सनातन आर्षनिष्ठा से अनुप्राणित अपौरुषेय वेद से सम्बन्ध रखने वाले मौलिक वेद का इतिवृत्त वेदप्रेमियों के सम्मुख उपस्थित किया गया। यद्यपि स्वयं वेद का मौलिक इतिवृत्त ही वेदतत्त्व की अपौरुषेयता

* असद्वाऽइदमग्रऽआसीत् । तदाहुः—'किं तदसदासीत्' इति ?, 'ऋषयो' वाव तेऽग्रे-
ऽमदासोत् । तदाहुः—'के तऽऋषयः' इति ?, प्राणा वाऽऋषयः । ते यत् पुरास्मात् सर्व-
स्मादिदमिच्छन्तः श्रेण तपसा 'अरिषन्', तस्मात्—'ऋषयः' ।

—शत०ब्रा० ६।१।१।१।

द्वितीयखण्ड

मे स्वतःप्रमाण प्रमाणित हो रहा है। जिस तत्त्वात्मक अपौरुषेयवेदप्रमाण से सब-कुछ प्रमाणित है, उसे प्रमाणित करने के लिए यद्यपि किसी अन्य प्रमाण की यत्किञ्चित् भी अपेक्षा नहीं है। तथापि लक्ष्मणकचलुष्क आस्तिक भारतीय मानव की 'शब्दप्रमाणका वयम्। यदस्माकं शब्द आह, तदस्माकं प्रमाणम्' इस आप्तोपदेशशब्दात्मिका सहज प्रमाणनिष्ठा के अनुरोध से मौलिकवेद से सम्बन्ध रखने वाले आप्तप्रमाणों का भी अनुगमन अनिवार्यकोटि में ही समाविष्ट हो रहा है। इसी अनिवार्यता की पूर्ति के लिए 'तात्त्विकवेदानुगत प्रमाणवाद' रूप से द्वितीयस्तम्भ पाठकों के सम्मुख उपस्थित हो रहा है।

उपनिषद्विज्ञानभाष्यभूमिका—द्वितीयखण्डान्तर्गत—
'वेद का मौलिकस्वरूप' नामक
प्रथमस्तम्भ—उपरत

— 9 —



श्रीः

**‘उपनिषद्भिज्ञानभाष्यभूमिका-द्वितीयखण्डान्तर्गत
‘वेद का मौलिकस्वरूप’ नामक**

प्रथमस्तम्भ—उपरत

१

श्रीः

उपनिषद्भिज्ञानभाष्यभूमिका - द्वितीयखण्डान्तर्गत -
“तात्त्विक वेद, और प्रमाणावाद” नामक
द्वितीयस्तम्भ

२



श्रीः

२—तात्त्विकवेद, और प्रमाणवाद

१—त्रलित-श्रद्धा विश्वास और प्रमाणवाद—

सनातनधर्मावलम्बी आस्तिक जन के परितोष के लिए वेद के वैज्ञानिकेतिवृत्त-प्रतिपादन से पहिले स्वयं सनातनधर्मावलम्बी होने के नाते हमारा आवश्यक कर्तव्य हो जाता है कि सर्वसाधारण में प्रचलित श्रद्धा-विश्वास के सर्वथा विपरीत जाने वाले वेद के तात्त्विक स्वरूप के समर्थन के लिए प्रमाणवाद का आश्रय लिया जाय। पूर्वप्रकरण से यह भलीभाँति सिद्ध हो जाता है कि, वेदग्रन्थ भिन्न वस्तु है, एवं वेदतत्त्व भिन्न वस्तु है। वेदतत्त्व नित्य है, कूटस्थ है, अपौरुषेय है, अकृतक, किंवा ईश्वरकृत है। वेदग्रन्थ अनित्य है, पौरुषेय है, कृतक है, किंवा ऋषिकृत है। आस्तिक समाज वेद के सम्बन्ध में वेदतत्त्व, तथा वेदग्रन्थ का अर्थनय स्वीकार करने के लिए सन्नद्ध नहीं है। उसकी दृष्टि में शब्दात्मक वेदग्रन्थ ही अपौरुषेय है। ऋषियों के अन्तःकरण में ईश्वरीय-प्रेरणा से शब्दात्मक वेदमन्त्र आनुपूर्वी से स्वतः प्रकट हुए हैं। ऋषिगण शब्द-वेद के कर्ता (रचयिता) नहीं हैं, अपितु द्रष्टा-मात्र हैं। इस प्रचलित श्रद्धा-विश्वास के सर्वथा विपरीत जब हम यह कहने का सहस्र करते हैं कि, वेदग्रन्थ, किंवा शब्दात्मक वेदमन्त्र तो ऋषियों की बुद्धिपूर्वा वाक्य-कृति (वाक्यरचना) है, एवं तत्त्वात्मक वेदमन्त्र ऋषियों की दृष्टि है। दूसरे शब्दों में तत्त्वात्मक वेदमन्त्र (वेदात्मक नित्य विज्ञान) तो ऋषियों के अन्तःकरणों में स्वतः प्रादुर्भूत है, एवं शब्दात्मक वेदमन्त्र (वेदग्रन्थ) ऋषियों की रचना है, तो आस्तिक समाज जुञ्च हो पड़ता है। इस क्षोभ-शान्ति के लिए हमारे प्रज्ञाकोष में एक मात्र यही उपाय बच रहता है कि, “शब्दप्रमाणका वयं, यदस्माकं शब्द आह तदस्माकं प्रमाणम्”—“तस्माच्छास्त्रं प्रमाणं ते कर्तव्याकार्यव्यवस्थितौ”—लक्षणैकचलुष्कण वयम्” का निनाद करने वालों के सामने कुछ एक वैसे प्रमाण उपस्थित कर दिए जायँ, जो स्पष्टरूप से वेद के तात्त्विक रूप का समर्थन करते हुए यह सिद्ध कर सकें कि, शब्दात्मक वेदमन्त्रों के द्वारा प्रतिपादित नित्यसिद्ध, कूटस्थ, देवताविज्ञानात्मक तत्त्व ही वेदपदार्थ है। इसी दृष्टिकोण के स्पष्टीकरण के लिए प्रकृत प्रमाणवाद वेदमन्त्रों के सम्मुख उपस्थित हो रहा है। हमें विश्वास है कि, तात्त्विक वेदस्वरूपसमर्थन के लिए यहाँ जो प्रमाण उद्धृत हुए हैं, उनके सम्यगवलोकन से आस्तिक समाज का दृष्टिकोण अवश्य ही परिवर्तित होगा।

२—ऋकूतत्त्व, और अग्नि—

(अग्निवेदः) १—यमग्निं मेध्यातिथिः कण्व ईध ऋतादधि ।

तस्य प्रेषो दीदियुस्तमिमा ऋचस्तमग्निं वर्धयाममि ॥

—ऋक्सं० १।३६।११।

“मेध्यातिथि नामक कण्व ऋषि ने ऋत से जिस अग्नि को प्रदीप्त किया, उस अग्नि से चारों ओर परिमयी निकल पड़ी। इस प्रदीप्त अग्नि को ऋचाओं ने प्रवृद्ध कर दिया। ऐसे इस प्रवृद्ध अग्नि को आज

हम अपने यज्ञ में प्रवृद्ध करते हैं”। इस मन्त्र में आधिदैविक, तथा आधिभौतिक अग्नि के स्वरूप का स्पष्टीकरण हुआ है। सौर सावित्राग्नि आधिदैविक अग्नि है, जिसका कि पूर्वप्रकरणान्तर्गत सावित्राग्नि-स्वरूप-निरुक्तिपरिच्छेद में विस्तार से निरूपण किया जा चुका है। सौर सावित्राग्नि यद्यपि स्वस्वरूप से घोर कृष्ण है, ज्योति का आत्यन्तिक अभाव है। तथापि सूर्यसंस्था से ऊर्ध्व भाग में अवस्थित पारमेष्ठ्य ऋतधर्मा, दाह्य, सोम की आहुति से यह दाहक सावित्राग्नि प्रदीप्त हो पड़ता है। सावित्राग्नि में जलते हुए ऋत सोम का ही नाम प्रकाश है, जैसा कि—“अजनयत् सूर्ये ज्योतिरिन्दुः” (ऋक्सं० ६। ७। ४१।)—“त्वं ज्योतिषा त्वि तमो ववर्थ” (ऋक्सं० १। ६। १। २। २।) इत्यादि अन्य मन्त्रवर्णनों से स्पष्ट है। इसी ऋतसोमाहुति से सूर्य ‘अग्निहोत्र’ कहलाया है, जैसा कि—“सूर्यो ह वाऽअग्निहोत्रम्” (शत० १। ३। १। १।) इत्यादि ब्राह्मणश्रुति से स्पष्ट है।

जब दाहक सावित्राग्नि में ऋत सोम की आहुति होती है, तो यह सौर अग्नि प्रज्वलित होना हुआ सहस्ररश्मियों से युक्त हो जाता है। सूर्य की सहस्र रश्मियाँ इसी सोमाहुति से उद्भूत हैं। रश्मियुक्त इस सावित्राग्नि की वृद्धि का एकमात्र कारण है ऋचाएँ। मूर्ति का ही नाम ‘ऋक्’ है, यही प्रस्ताव है, यही से मूर्तिधारात्मिका रश्मियों का विनिर्गम होता है, जैसा कि आगे के परिच्छेदों में विस्तार से बतलाया जाने वाला है। प्रत्येक रश्मि सूर्य-पिण्डों की धारावाहिक-क्रमिक, उत्तरोत्तर हस्वीभूत प्रतिमाएँ हैं। मूलपिण्ड महदुक्थ-रूप ऋक्समुद्र है। मूलपिण्ड के केन्द्र को आधार बनाकर चारों ओर व्याप्त रहने वाली रश्मियाँ अनेक उक्थों (तूलपिण्डों) की समष्टि है, जो कि ऋग्रूप तूत्रपिण्ड ‘उक्थामद्’ नाम से प्रसिद्ध है। उक्थामदरूप इन्हीं ऋचाओं (तूलपिण्डों) के वितान से सूर्यत्रिम्बावच्छिन्न सावित्राग्नि लोकालोकपर्यन्त व्याप्त हो जाता है। इस ऋङ्मय, सामय रश्मिरूप आधिदैविक सौर अग्नि का महर्षि कश्यप ने मन्थनप्रक्रिया के द्वारा समुद्भूत अपने आधिभौतिक (याज्ञिक) आहवनीय अग्नि में ऋकत्व की प्रतिकृतिभूत ऋङ्मन्त्रों से आधान किया था।

केवल कर्मकाण्ड का समन्वय करने वाले सर्वश्री सायणाचार्य ने प्रकृत मन्त्र के “तमिमा ऋचः” वाक्य का—तमग्निमिमा अस्माभिः प्रयुज्यमाना ऋचो वर्धयन्तीति शेषः (इस यज्ञाग्नि को हमारे-ऋत्विजों के-मुख से निकली हुईं ऋचाएँ प्रवृद्ध करती हैं) यह अर्थ माना है। आधिभौतिक प्रपञ्च से सम्बन्ध रखने वाले कर्मकाण्ड के सम्बन्ध में सायणाचार्य का यह समन्वय सर्वथा आदरणीय है। किन्तु केवल कर्मैतिकतव्यता पर ही मन्त्र-तात्पर्य का विश्राम नहीं है। मन्त्रों का प्रधान लक्ष्य तो आधिदैविक वैज्ञानिक तत्त्व ही है। एवं इस पक्ष में ‘ऋचः’ का अर्थ तत्त्वात्मक, उक्थामदलक्षण उक्थ ही होता है। प्रदीप्त अग्नि से रश्मियाँ निकल पड़ती हैं, एवं रश्मियाँ मूलोक्थ के तूलरूप ही हैं, जैसा कि—“अग्निर्जागार तमृचः कामयन्ते” इत्यादि मन्त्रवर्णन से स्पष्ट है।

३—अग्नि तत्त्व, और ऋक्साम—

(अग्निवेद) २—अग्निर्जागार तमृचः कामयन्ते—

अग्निर्जागार तमु सामानि यन्ति ।

अग्निर्जागार तमयं सोम आह--

तवाहमस्मि सख्ये न्योकाः ॥

—ऋक् सं० ५१४४।१५।

“अग्नि जग पड़ा, ऋचाएँ इस की कामना करने लगीं। साम इसके अनुगत होने लगे। अग्नि जग-पड़ा, उसी समय सोम ने इस अग्नि से कहा कि, हे अग्ने ! मैं तुम्हारा नीची श्रेणि का मित्र हूँ”। तात्त्विक अर्थ का विचार पीछे कीजिए। पहिले सायणभाष्यसम्मत अर्थ की मीमांसा कर लीजिए। प्रकृत मन्त्र का भाष्यकार ने कोई अर्थ नहीं किया है। इस मन्त्र से पहिले प्रश्नगर्भित एक मन्त्र और पठित है। उसी के अर्थ से श्रीसायण ने द्वितीय मन्त्र को गतार्थ मान लिया है। देखिए—

यो जागार तमृचः कामयन्ते यो जागार तसु सामानि यन्ति ।

यो जागार तमयं सोम आह तवाहमस्मि सख्ये न्योकाः ॥

—ऋक् सं० ५१४४।१५।

“यो देवो जागार सर्वदा विन्द्रो जागरूको गृहे वर्त्तते, तमृचः सर्वशास्त्रात्मिकाः कामयन्ते । यश्च जागार तसु तमेव सामानि स्तोत्ररूपाणि यन्ति प्राप्नुवन्ति । यो जागार तमयमभिषुतः सोम आह वक्ति, मां स्वीकुरु-इति । हे अग्ने ! तव सख्ये समानख्याने हितकरणे न्योका नियतस्थानोऽहं अस्मि भवामि” (सायणभाष्य)—“अग्निर्जागारेति पञ्चदशी पूर्वमेव निगदितव्याख्या, य इत्यस्य स्थाने अग्निरिति विशेषः” ।

भाष्यप्रेमियों की श्रद्धा को अणुमात्र भी विचलित न करते हुए जब हम सायणभाष्य का समन्वय करने आगे बढ़ते हैं, तो सहसा गत्यवरोध ही जाता है। भाष्यकार का अभिप्राय यह है कि,—‘यो जागार०’ इत्यादि मन्त्र घर में सदा जाग्रत रहने वाले गृहपति अग्नि का अनिरुक्त रूप से निरूपण कर रहा है, एवं ‘अग्निर्जागार०’ इत्यादि मन्त्र निरुक्तरूप से इसी अग्नि का स्पष्टीकरण कर रहा है। ऋचः का अर्थ सर्वशास्त्रात्मक ऋग्मन्त्र है, सामानि का अर्थ उद्गाता नामक ऋत्विक् के द्वारा होने वाला स्तोत्रपाठ (सामगान) हैं, एवं सोम का अर्थ आहुति के लिए सोमलताओं से निकाला हुआ ४० ग्रहपात्रों में विभक्त मर्यादा से प्रतिष्ठित रहता हुआ सोमरस है। फलतः मन्त्र का अर्थ होता है—‘जो देवता (घर में प्रतिष्ठित अग्नि) सर्वदा जागता हुआ घर में प्रतिष्ठित रहता है, (सायंप्रातः अग्निहोत्र के समय) ऋग्मन्त्र इस (गृहपति) अग्नि की कामना किया करते हैं। स्तोत्ररूप साम (स्तुतियाँ) इसी अग्नि को प्राप्त होती हैं। इसी जाग्रत अग्नि से अभिषुत (सोमवल्ली को कूट कर निकाला हुआ) सोम कहता है कि, आप (आहुतिरूप से) मुझे स्वीकार कीजिए। हे अग्ने ! आपकी छत्रच्छाया में मैं प्रतिष्ठायुक्त बन रहा हूँ, नियत स्थान वाला बन रहा हूँ” ।

इसमें कोई सन्देह नहीं कि, अग्निहोत्रसाधक अग्नि याज्ञिकों के घरों में गृहपतिरूप से अहोरात्र प्रतिष्ठित रहता हुआ जागरूक है। यह भी निर्विवाद है कि, यह अग्नि ही गृहस्थी की प्रतिष्ठाभूमि है। किन्तु प्रकृत के दोनों मन्त्रों को इस गृहपति अग्नि का निरूपक मानना किसी भी दृष्टि से उचित प्रतीत नहीं होता। गृहपति अग्नि के लिए न तो सोम का अभिषव ही होता, एवं न सोमरस की इस गृह्याग्नि में आहुति ही होती। ऐसी दशा में—“तमयमभिषुत सोम आह” कहना कथमपि सङ्गत नहीं बनना। इसके अतिरिक्त ‘तमयं सोम आह’ वाक्य को एक स्वतन्त्र वाक्य मानना, ‘मां स्वीकुरु’ का अध्याहार करना, ‘तवाहमास्म सख्ये न्योकाः’ को स्वतन्त्र वाक्य मानते हुए अग्नि का अध्याहार करना, ये सभी बातें शब्दमर्यादा की दृष्टि में, प्रसङ्ग, हेतुना, अवसर, उपोद्घात, निर्वाहकैक्यवाक्यता आदि की दृष्टि से कथमपि समन्वित नहीं हो सकती। ‘यो जागार तमयं सोम आह, तवाहमस्मि सख्ये न्योकाः’ यह समानार्थक एक प्रकरण है। स्वयं सोम ही अग्नि से कह रहा है कि, मैं आपका मित्र हूँ। अग्नि-सोम का सख्यभाव इन्द्रा-विष्णु की भाँति सुप्रसिद्ध है। जिस प्रकार दो मित्रों का परस्पर घनिष्ठ सम्बन्ध रहता है, एवमेव अन्नादलक्षण अग्नि, एवं अन्नलक्षण सोम का घनिष्ठ सम्बन्ध है। अग्नि-सोम की मैत्री का क्या परिणाम होता है ?, प्रकृतमन्त्र यही बतला रहे हैं।

सौर सावित्राग्नि को ही उदाहरण बनाइए। पारमेष्ठ्य सोम की आहुति से पहिले यह सावित्राग्नि सर्वथा सुप्त था। जैसा कि—‘प्रसुप्तमित्र सर्वेनः’ इत्यादि मानवीय-सिद्धान्त से स्पष्ट है। पारमेष्ठ्य-सोमाहुति से पहिले की स्थिति का अनुमान लगाते हुए हमें इसी निष्कर्ष पर पहुँचना पड़ेगा कि, उस समय न तो सावित्राग्नि महदुक्थभाव (सूर्यपिण्डभाव) में ही युक्त था, न अर्चिलक्षण रश्मियों का ही प्रसार था। अपितु ऋतरूप से सावित्राग्निपरमाणु आपोमय पारमेष्ठ्य समुद्र में इत ततः ही दोलायमान थे। प्रजाकामुक स्वयम्भू प्रजापति की कामना से इस दाहक अग्नि में दाह्य सोम की आहुति हुई, आहुति से अग्नि में बलाधान हुआ, बलाहित आग्नेयपरमाणु समुचित होकर महदुक्थलक्षण सूर्यपिण्डरूप में परिणत हो गए। चारों ओर रश्मियों का प्रसार हो गया। इसी प्रकार सोमाहुति का कृपा से सुप्त (ऋतमात्रापन्न) अग्नि जागृत (सत्यमावापन्न) बनकर ‘अग्नि, पिण्ड, रश्मिमण्डल’ इन तीन संस्थाओं में परिणत हो गया। स्वयं अग्निपुरुष यजुर्वेद कहलाया, महदुक्थलक्षण सूर्यपिण्ड त्रकसुद्र कहलाया, एवं महाव्रतलक्षण अर्चिर्मण्डल (सहस्ररश्मिरूप प्रभामण्डल) सामवेद कहलाया। इस प्रकार सोमाहुति से जागृत यजुर्मूर्ति अग्नि ऋचाओं से, तथा सामों से युक्त हो गया। एक मित्र के सहयोग से अग्नि त्रयीमूर्ति बन गया। मित्र कैसा ?, ‘न्योकाः’। ‘ओक’ शब्द स्थान का वाचक है, एवं ‘नि’ निम्नश्रेणि का सूचक है। अन्नादअग्नि भोक्ता है, अन्नसोम भोग्य है। दोनों के समतुलन में भोग्यलक्षण, अन्नात्मक सोम की श्रेणि अन्न ही मानी जायगी। भोग्यसोम भोक्ता अग्नि में आत्म-समर्पण कर अपना स्वतन्त्र व्यक्तित्व उसी प्रकार खो देता है, जैसे कि दुग्ध-अन्नादि शरीराग्नि में आहुत होकर अपनी स्वतन्त्र सत्ता खो देते हैं। अग्नि में आहुत सोम अग्निरूप में परिणत हो जाता है। अग्निमित्र की जागृति के लिए, विकास के लिए सोम का आत्मबलिदान कर देना मैत्री का सर्वोत्कृष्ट उदाहरण है। इसी सोमधर्म का स्पष्टीकरण करते हुए ऋषि ने कहा है—‘अग्निर्जागार तमयं सोम आह, तवाहमस्मि सख्ये न्योकाः’।

४—ऋज्ञप्रजापति, और त्रयीवेद—

(सर्वहुतवेदः) ३—तम्माद्यज्ञात् सर्वहुत ऋचः सामानि जज्ञिरे।

छन्दांसि जज्ञिरे तस्माद्यजुस्तस्मादजायत ॥

--ऋक्सं० १०।६०।६।

यह मन्त्र 'पुरुषसूक्त' का नवाँ मन्त्र है। सृष्टिकामुक प्रजापति से काम-तप-श्रम मे जिन सर्गों का उदभव हुआ है, पुरुषसूक्त में उन्ही सर्गों का निरूपण हुआ है। प्रधानतः यह सूक्त 'वैश्वानरपुरुष' लक्षण विराट्-पुरुष से सम्बन्ध रखने वाले सर्गों का ही निरूपण करता है। सोमाहुति से अग्नीषोमात्मक 'यज्ञप्रजापति' वा आविर्भाव हुआ, जो कि विराट्पुरुष सम्बन्धरूप में परिणत होता हुआ रोदसीत्रैलोक्य, तथा त्रैलोक्य में रहने वाली प्रजासृष्टि का प्रवर्तक बनता है। अग्नि-सोमात्मक सौरसम्बन्ध ही पार्थिवप्रजा का 'सर्वहुत' यज्ञ है। सम्पूर्ण पार्थिवप्रपञ्च उसमें आहुत हो रहा है, वह हम में आहुत हो रहा है। 'ऋनूनं जनाः सूर्येण प्रसूताः'— 'प्राणः प्रजानामुदयत्येष सूर्यः'—'सूर्ये आत्मा जगतस्तस्थुषश्च' इत्यादि श्रुतियाँ इसी सौरयज्ञ का स्पष्टीकरण कर रही हैं। इसी यज्ञ से सर्वप्रथम उक्थामदलक्षण ऋचाओं का, महाव्रतलक्षण सामो का, गायत्र्यादि ऋत्यों का, एव यज्ञ का विकास हुआ है। इस यज्ञेश्वर से प्रादुर्भूत हाने वाला यह वेदत्रयी ही अपने वितानभाव से प्रजासृष्टि की प्रतिष्ठा बनती है। एवं प्रकृत श्रुति इसी तत्त्वात्मिका वेदत्रयी का इतिवृत्त बतला रही है।

५—पाञ्चजन्य अग्नि, और त्रयीवेद—

(चयनवेदः) (४)—ऋचा नामास्मि यजूंषि नामास्मि सामानि नामास्मि ।

ये अग्रयः पाञ्चजन्या अस्यां पृथिव्यामधि ।

तेषामसि त्वमुत्तमः प्र नो जीवातवे सु ।

—यजुःसं० १८।६।

यज्ञकर्त्ता यजमान चयनयज्ञ के द्वारा पञ्चचितिक अग्नि का अपने आत्माग्नि में आधान करता हुआ आध्यात्मिक वेदत्रयी का भी आधान करता है। वैयज्ञद्वारा दिव्यत्रयी का आधान ही चयन का सर्वोत्कृष्ट फल है। प्रकृत मन्त्र इसी आध्यात्मिक वेदत्रयी का स्पष्टीकरण करता हुआ कह रहा है कि—“ऋचाएँ मेरा नाम है, यजु मेरा नाम है, साम मेरा नाम है”। अर्थात् यज्ञ से संस्कृत बना हुआ मेरा मनःप्राणवाङ्मय भूतात्मा आज ऋक्-यजुः-साममय बन गया है। पृथिवी, अन्तरिक्ष, द्यौ, २ सन्धियाँ, इस प्रकार पाँच भागों में विभक्त, अतएव 'पाञ्चजन्य' नाम से प्रसिद्ध जो चित्ताग्नि स्तोम्यत्रिणोकीरूपा महापृथिवी पर प्रतिष्ठित है, इन पाँचों की अपेक्षा अमृतलक्षण चितेनिधेयाग्नि (प्राणाग्नि) सर्वश्रेष्ठ है। उसी से प्रार्थना की जाती है कि, “आप सबमें श्रेष्ठ हैं, जीवनसत्ता की अनन्यतम प्रतिष्ठा है, अतएव आप मुझे दीर्घकाल पर्यन्त जिवित रखिए”। मन्त्रार्थ के सम्बन्ध में प्रश्न उपस्थित होता है कि, आत्मा की तीन कलाओं में से कौन कौन ऋक् यजुः-साम है ?। इसी प्रश्न का समाधान करता हुआ एक दूसरा मन्त्र उपस्थित होता है।

६—मनःप्राणवाङ्मय आत्मा, और त्रयीवेद—

(आत्मवेदः) (५)—ऋचं वाचं प्रपद्ये, मनो यजुः प्रपद्ये, साम प्राणः प्रपद्ये ।

—यजुःसं० ३६।१।

* आदित्यमूलमखिलं त्रिलोकं नात्र संशयः।

भवत्यस्य जगत् कृत्स्नं-सदेवासुरमातृषम्”

—वायुपुरा ५३ अ० । ३४ श्लो० ।

“मैं ऋग्रूप वाक् का आश्रय लेता हूँ, यजुरूप मन का आश्रय लेता हूँ, प्राणरूप साम का आश्रय लेता हूँ” इस महीधरभाष्य का तात्पर्य यही है कि, आत्मा का वाग् भाग उक्त्य बनता हुआ ऋक्समुद्र है, मनोभाग ब्रह्म बनता हुआ यजुःसमुद्र है, एवं प्राणभाग पृष्ठ बनता हुआ सामसमुद्र है। इस प्रकार प्रकृत श्रुति विस्पष्ट शब्दों में अध्यात्मसंस्था को त्रयीविद्यामयी बतलाती हुई यह सिद्ध कर रही है कि, त्रयीविद्या तत्त्वात्मिका है। जिन की दृष्टि में वेदग्रन्थ ही वेद हैं, वे कैसे इस श्रुति का समन्वय करेंगे ? यह उन्हीं वेदग्रन्थ-भक्तों से प्रष्टव्य है।

७—सर्वेन्द्रियमन, और त्रयीवेद—

(प्रज्ञानवेदः) (६)—यस्मिन्नृचः साम यजूंषि यस्मिन् प्रतिष्ठिता रथनाभाविवाराः ।

यस्मिंश्चित्तं सवेमोतं प्रजानां तन्मे मनः शिवसंकल्पमस्तु ॥

—यजुः सं० ३१।१५।

“जिस प्रकार रथनाभि में आरे प्रतिष्ठित रहते हैं, एवमेव जिस (प्रज्ञान) मन में ऋचाएँ, साम, तथा यजु प्रतिष्ठित हैं, जिस (सर्वेन्द्रियलक्षण अतीन्द्रिय) मन में प्राणियों के (महत्-रूप) चित्त संलग्न हैं, वह मन शुभ संकल्पवाला बने”। मनःप्राणवाङ्मय आत्मा में मन ही आत्मा का प्रधान स्वरूप माना गया है। इस मन की अन्तर्मन, बहिर्मन, भेद से दो अवस्था हो जाती हैं। अन्तर्मन ‘श्व वसीयस्’ नाम से प्रसिद्ध है, एवं इसका ‘आनन्द-विज्ञान-मनो’ रूप से विकास होता है। यही मुक्तिसाक्षी आत्मा है। बहिर्मन ‘प्रज्ञानमन’ नाम से प्रसिद्ध है, एवं इसका रस-बलचिति के तागतम्य से ‘मनः-प्राण-वात्सू’ रूप से विकास होता है। यसी सृष्टिसाक्षी आत्मा है। यजुर्वेदीय ‘मनःसूक्त’ में इसी बहिर्मन का प्रतिपादन हुआ है, जो कि बहिर्मन सब इन्द्रियों का संचालक बन रहा है*। मनःप्राणवाङ्मय आत्मा का मन भी मनोमय है, प्राण भी मनोमय है, एवं वाक् भी मनोमयी है। मनोमय मन यजुःसमुद्र है, मनोमय प्राण सामसमुद्र है, एवं मनोमयी वाक् ऋक्समुद्र है। तीनों वेद समष्टिलक्षण इसी प्रज्ञानमन में अर्पित हैं।

८—मनोमय गन्धर्व, और ऋक्सामरूपा अप्सरा—

(मनोवेद) (७)—प्रजापतिर्विश्वकर्मा मनो गन्धर्वस्तस्य ऋक्सामान्यप्सरस एष्टयो नाम ।

—यजुः सं० १८।४३।

* यत् प्रज्ञानमुत चेतो धृतिश्च यज्ज्योतिरन्तरमृतं प्रजासु ।

यस्मान्न ऋते किञ्चन कम्मे क्रियते तन्मे मनः शिवसंकल्पमस्तु ॥१॥

—यजुः ३४।३।

सुषारथिरश्चानिव यन्मनुष्यान्नेनायतेऽभीषुभिर्वाजिन इव ।

हृत्प्रतिष्ठं यदजिरं जविष्ठं तन्मे मनः शिवसंकल्पमस्तु ॥२॥

—यजुः ३४।६।

“मनःप्राणवाङ्मय, यजुर्मूर्ति, मनःप्रधान प्रजापति ही विश्वकर्मा (सर्वकर्मप्रवर्तक) है । यह यजुरूप प्राजापत्य मन गन्धर्व है, एवं वाङ्मयी ऋक्, तथा प्राणमय साम इस गन्धर्व को अभीष्ट फल देने से ‘एष्टयः’ नाम से प्रसिद्ध अप्सरा हैं” । ऋक्-सामजक्षण वाक्-प्राण के आधार पर ही यजुर्मूर्ति मन विश्वकर्मा में समर्थ बनता है । स्वस्वरूप से कामना करता है, प्राणद्वारा तपःकर्म का प्रवर्तक बनता है, एवं वाग्द्वारा श्रम का अधिष्ठाता बनता है । यदि ऋक्-साममय वाक्-प्राण न हो तो मन की कोई कामना सिद्ध न हो । यजुर्मन अपनी कामनासिद्धि के लिए ऋक्-साममय वाक्-प्राण से ही सतत यह कामना करता रहता है कि, मेरा यह काम पूरा हो, वह काम पूरा हो । ब्राह्मण ऋति ने इसी अर्थ का यो स्पष्टीकरण किया है—

“मनो ह गन्धर्व ऋक्सामैरप्सरोभिर्भिशुनेन सहोच्चक्राम, एष्टयो नाम । ऋक्-सामानि वा एष्टयः । ऋक्-सामैर्द्वाशासते-इति नोऽस्तु, इत्थं नोऽस्तु”

—शत० ब्रा० ६।४।१।१२।

६—गरुत्मान् सुपर्ण, और त्रयीवेद—

(गायत्रदेवः) (८)—सुपर्णोऽसि गरुत्मान्, त्रिवृत्ते शिरः. गायत्रं चक्षुः, बृहद्रथन्तरे पक्षौ ।

स्तोम आत्मा, छन्दांस्यङ्गानि, यजूंषि नाम, साम ते तनूः ।

वामदेव्यं यज्ञायज्ञियं पुच्छं, धिष्यायाः शफाः ।

सुपर्णोऽसि गरुत्मान् दिवं गच्छ, स्वः पत ॥

—यजुः सं० १२।४।

भूकेन्द्र से निकल कर पार्थिव एकविंश स्तोमपर्यन्त व्याप्त रहने वाला पार्थिव गायत्राग्नि ही पारमेष्ठ्यसोम का अपहरण करने वाला सुपर्ण है, जिसका कि ब्राह्मणग्रन्थोक्त सुपर्णाख्यानों में विस्तार से निरूपण हुआ है । भूपृष्ठ में आरम्भ कर २१ वें अहर्गण पर्यन्त व्याप्त रहने वाले इसी सुपर्ण का तात्त्विक स्वरूप बतलाती हुई ऋति कहती है कि, हे गायत्राग्ने ! आप गरुड़ पक्षी के समान आकार वाले हैं । वासवा-न्यवच्छिन्न त्रिवृत्स्तोम आपका मस्तक है, गायत्रतेज आप का चक्षु है, एकविंशस्तोमावच्छिन्न रथन्तरसाम, तथा आप के रथन्तरमण्डल में (अतिमानसम्बन्ध से) प्रविष्ट सौर बृहत्साम आप के दोनों पक्ष हैं । मध्यस्थानीय पञ्चदशस्तोम आपका आत्मा (मध्याङ्ग-धृद्) है । गायत्र्यादि सात छन्द (सात पूर्वापरवृत्त आपके शरीरावयव हैं, रसात्मक यजुरूप से क्योंकि आपका नमन होता है, गमन होता है, अतएव आप (अग्नि) यजुर्नाम से प्रसिद्ध हैं । वयोनाधात्मक (बाह्य आकारात्मक) साम ही आप का शरीर (बाह्यपृष्ठ) है । वामदेव्य, और यज्ञायज्ञिय, नाम के दो विशेष साम आपकी पुच्छ है । अन्तरिक्ष में रहने वाले आठ नाक्षत्रिक सर्पों से आठ भागों में विभक्त, मार्जालीय, अच्छावाकादि नामों से प्रसिद्ध धिष्याग्निर्या (नाक्षत्रि-कामन्याँ) आपके शफ (खुर) हैं । इस प्रकार आप इन पक्षि-सम अवयवविशेषों से सच्चमुच्चु गरुत्मान् सुपर्ण बन रहे हैं । आप अपने इसी रूप से उधर तो पार्थिवमहिमा की अन्तिम परिधिरूप द्युलोक पर्यन्त व्याप्त हैं, एवं इधर भूपिण्ड के केन्द्ररूप स्वलोक पर्यन्त व्याप्त हैं” ।

द्वितीयखण्ड

प्रकृत श्रुति के—“यजूषि नाम, साम ते तनूः” वाक्य की ओर ही पाठकों का ध्यान आकर्षित करना है। त्रैलोक्यव्यापक गायत्राग्नि का नाम तो यजुः है, एवं शरीर साम है। अवश्य ही ये यजुः-साम तत्त्वात्मक हैं। शब्दात्मक यजुः, तथा साममन्त्रों के द्वारा कथमपि मन्त्रार्थ का समन्वय नहीं किया जा सकता।

१० - नवाहयज्ञ, और त्रयीवेद—

(नवाहयः ऋचः १६)—यत्र ऋषयः प्रथमजा ऋचः साम यजुर्मही ।

एकर्षिर्यस्मिन्नार्पितः स्कम्भं तं ब्रूहि कतमः स्वित्देव सः ॥

—अथर्व सं० १०।७।१४।

“जिसमें प्रथमज ऋषि अर्पित हैं, ऋक्-साम-यजु अर्पित हैं, मही (महापृथिवी) अर्पित है, एकर्षि (सूर्य) अर्पित है, उस स्कम्भ का स्वरूप बतलाओ कि वह कैसा है ?, इस अथर्व मन्त्र के साथ वेदत्रयी का सम्बन्ध बतलाया गया है। पृथिवी के १७ वें अहर्गण से आरम्भ कर २५ वें अहर्गण पर्यन्त (वृ-वृ-वृ-वृ-वृ-वृ-वृ-वृ-वृ-वृ-वृ-वृ-वृ-वृ-वृ-वृ-वृ) ‘नवाहयज्ञ’ प्रतिष्ठित है। इस नवाहयज्ञ का मन्त्रहवाँ अहर्गण ‘ब्रह्म-विष्टप्’ है, इक्कीसवाँ अहर्गण ‘विष्णुविष्टप्’ है, एवं पच्चीसवाँ अहर्गण ‘इन्द्रविष्टप्’ है। विष्णुविष्टपात्मक एकविंश अहर्गण पर सूर्य प्रतिष्ठित है। १७ से २५ पर्यन्त सौर-तेज प्रखररूप से व्याप्त है। नवाहयज्ञात्मक यही तेजोमण्डल ‘स्कम्भ’ (स्तम्भ-खम्भा) है, जिसका कि अथर्ववेद की ‘स्कम्भविद्या’ में विस्तार से निरूपण हुआ है। साकञ्ज सन्तर्षिप्राण, महाकथरूप ऋचाएँ, महान्तरूप साम, पुरुषलक्षण यजुः, पारावतपृष्ठात्मिका मही पृथिवी, सूर्यात्मक एकर्षिप्राण, सब-कुछ इसी स्कम्भ के आधार पर प्रतिष्ठित हैं। इस स्कम्भ से सम्बन्ध रखने वाली वेदत्रयी आपके वेदग्रन्थ नहीं है, यह मान लेने में सम्भवतः आपको कोई विप्रतिपत्ति न होगी।

११ - दिव्यस्कम्भ, और त्रयीवेद—

(स्कम्भवेदः)—(१०)—यस्माद्वचो अपातन्नन्, यजुर्यस्मादपाकषन् ।

सामानि यस्य लोमानि, अथर्वाङ्गिरसो मुखम् ।

स्कम्भं तं ब्रूहि कतमः स्वित्देव सः ॥

—अथर्वसं० १०।७।२०।

“अपने सुप्रसिद्ध ‘शक्ल’-कर्म से जिससे ऋचाओं का विनिर्गम हुआ, जिससे यजुः निकले, साम जिसके लोम वनें, अथर्वाङ्गिरसलक्षण अथर्ववेद जिसका मुख बना, उस स्कम्भ का स्वरूप बतलाइए कि, वह कैसा है ?” इस मन्त्र म प्रतीपादित, स्कम्भ से सम्बन्ध रखने वाली वेदत्रयी का भी विशुद्ध तात्त्विक वेद से ही सम्बन्ध मानना पड़ेगा।

१२ - अध्यात्मसंस्था, और त्रयीवेद—

(सांसारिकवेदः)—(११)—विद्याश्च वा अविद्याश्च गन्धान्यदुपदेश्यम् ।

शरीरं ब्रह्म प्राप्तिशत-ऋचः सामाथो यजुः ॥

—अथर्वसं० ११।२।२३।

आध्यात्मिक संस्था का निर्माण कैसे हुआ ?, इसमें किन किन तत्त्वों का समावेश हुआ ?, इत्यादि प्रश्नों का समाधान करने वाले अथर्ववेदीय प्रकरण में उक्त मन्त्र पठित है । तात्पर्य्य इसका यही है कि “अध्यात्मसंस्था में विद्या, अविद्या का प्रवेश हुआ, ऋक्-साम-यजुः का प्रवेश हुआ” । शब्दात्मक वेद-मन्त्रों से इस सम्बन्ध में क्या यह नहीं पूँछा जा सकता कि, क्या आध्यात्मिक संस्था के स्वरूप निर्माण में शब्दात्मक मन्त्र प्रविष्ट हुए ? । विवश होकर उन्हें तत्त्वात्मक वेदत्रयी का ही आश्रय लेना पड़ेगा ।

१३—उदूढत्रिलोकी, और त्रयीवेद—

(उदूढवेदः)-(१२)-सामाह मस्मि ऋह चं, द्यौरहं पृथिवी त्वम् ।

ताविह सम्भवाव प्रजामा जनयावहै ॥

—अथर्वसं० १४।२।०१।

“मैं साम हूँ, तू ऋक् है । मैं द्यौँ, तू पृथिवी है । अपन दोनों दाम्पत्यभाव को प्राप्त हों । प्रजा उत्पन्न करें” यहाँ भी स्पष्ट ही ऋक्साम की तत्त्वरूपता का ही विश्लेषण हुआ है । स्त्री पृथिवी का रूप माना गया है, पुरुष द्यु का रूप माना गया है । उधर पृथिवी ऋगात्मिका है, द्यु लोको साममय है । दोनों के दाम्पत्यभाव से ही प्रजात्पत्ति सम्भव है । प्रकृत मन्त्र ने इसी ‘तन्तुवितानाविद्या’ का स्पष्टीकरण किया है ।

१४—सम्बत्सरो प्रज पति, और त्रयीवेद—

(ब्रह्मनिःश्वसितवेदः)-(१३)-

(क)-सम्बत्सरो वै प्रजापतिरग्निः + + + । अथ स सर्वाणि भूतानि पर्यैच्छत् । स त्रय्यामेव विद्यायां सर्वाणि भूतान्यपश्यत् । अत्र हि सर्वेषां छन्दसामात्मा, सर्वेषां स्तोमानां, सर्वेषां प्राणानां, सर्वेषां देवानाम् । एतद्वा अस्ति, एतद्वि अमृतम् । यद्वि अमृतं, तद्वि अस्ति । एतद्दु तद्यन्मन्यम् । स ऐच्छत् प्रजापतिः-त्रय्यां वाव विद्यायां सर्वाणि भूतानि, हन्त त्रयीमेव विद्यामात्मानमभिसंस्करवा इति ।

(ख)-स ऋचो व्यौहत्-द्वादश बृहतीसहस्राणि । एतावत्योहऽर्चो याः प्रजापतिसृष्टाः । तस्त्रिंशच्चमे व्यूहे पंक्तिष्वतिष्ठन्त । ता यत् त्रिंशच्चमे व्यूहेऽतिष्ठन्त, तस्मात् त्रिंशन्मासस्य रात्रयः । अथ यत् पंक्तिषु, तस्मात् पांक्तः प्रजापतिः । ता अष्टाशतं शतानि पंक्तयोऽभवन् ।

(ग)-अथैतरो वेदो व्यौहत्-द्वादशैव बृहती सहस्राण्यष्टौ यजुषां, चत्वारि साम्नाम् । एतावद्वैतयोर्वेदो यो यत् प्रजापतिसृष्टम् । तौ त्रिंशच्चमे व्यूहे पंक्तिष्वतिष्ठेताम् । तौ यत्

त्रिंशत्तमे व्यूहेऽतिष्ठेतां, तस्मात् त्रिंशन्मासस्य रात्रयः । अथ यत् पंक्तिषु, तस्माद् पांक्तः प्रजापतिः । ता अष्टाशतमेव शतानि पंक्तयाऽभवन् ।

(घ)—ते सर्वे त्रयो वेदा दश च सहस्राण्यष्टौ च शतान्यशतीनामभवन् । स मुहूर्त्तेन मुहूर्त्तेनाशीतीन् प्राप्नात्, मुहूर्त्तेन मुहूर्त्तेनाशातिः समपद्यत । स एषु त्रिषु लाकेषु-खायां योनौ रेतोभूनात्मानमासञ्चत्-छन्दोमयं, स्तोममयं, प्राणमयं, देवतामयम् । तस्याधमासे प्रथम आत्मा समस्क्रियत, द्वायसि परः, तृतीयसि परः । सम्बत्सरऽएव सर्वेः कृत्स्नः समस्क्रियत ।

—शत० ब्रा० १०।१।२।१-२२-२३-२४-२५-२६ ।

(क)—“अग्नि ही सम्बत्सर प्रजापति था । उस सम्बत्सर प्रजापति ने सम्पूर्ण भूतों को चारों ओर से देखा । उसने तीनों वेदों के गर्भ में ही सम्पूर्ण भूतों को देखा । इसी त्रयीवेद के गर्भ में प्रजापति ने सम्पूर्ण छन्दों का आत्मा देखा, सम्पूर्ण स्तोमों का आत्मा देखा, सम्पूर्ण प्राणों का आत्मा देखा, सम्पूर्ण देवताओं का आत्मा देखा । यह त्रयीवेद ‘अस्ति’ लक्षण है, यही अमृत है । जो अमृत है, वही अस्ति (सत्ता) है । यही वह है, जो कि मर्त्य है । प्रजापति ने इस प्रकार त्रयीविद्या के गर्भ में छन्द-स्तामादि का आत्मा प्रतिष्ठित देख कर संकल्प किया कि, “मैं इस त्रयीविद्या से ही अपने आत्माका संस्कार करूँ” ।

(ख)—(अपने संकल्प को कार्यरूप में परिणत करने के लिए) प्रजापति ने बारह बृहतीसहस्र संख्या से ऋचाओं का व्यूहन किया । प्रजापति से उत्पन्न ऋचाओं की इतनी ही संख्या है । प्रजापति के द्वारा व्यूह थे ऋचाएँ तीसवें व्यूह में पंक्तियों में प्रतिष्ठित हो गईं । क्योंकि ये ऋचाएँ तीसवें व्यूह में प्रतिष्ठित हुईं, अतएव एक महीने की तीस रात्रियाँ हुईं । साथ ही ऋचाएँ पंक्तियों में प्रतिष्ठित हुईं, अतएव प्रजापति पांक्त (पञ्चावयव) बन गए । ये पंक्तियाँ आठ सौ संख्या में सम्पन्न हुईं ।

(ग)—(ऋग्व्यूहन के अनन्तर प्रजापति ने) क्रमशः आठ बृहतीसहस्र संख्या में यजुः का, एवं चार बृहतीसहस्र संख्या में साम का व्यूहन किया । दोनों वेद तीसवें व्यूह में प्रतिष्ठित हुए । क्योंकि दोनों तीसवें व्यूह में प्रतिष्ठित हुए, अतएव एक मास की तीस रात्रियाँ होती हैं । यजुः—साम पंक्तियों में प्रतिष्ठित हुए, अतएव प्रजापति पांक्त बन गए । ये पंक्तियाँ संख्या में आठ सौ हुईं ।

(घ)— इस प्रकार ऋक्-यजुः—साम, तीनों वेदों को मिलाकर चौबीस बृहतीसहस्र संख्या हुई । प्रजापति एक एक मुहूर्त्त से एक एक अशीति को प्राप्त हो गए, एक एक मुहूर्त्त से एक एक अशीति का स्वरूप सम्पन्न हुआ । (इस प्रकार त्रयीविद्या से अपने आत्मा का संस्कार कर) प्रजापति ने इन तीनों लोकों में व्याप्त त्रैलोक्यात्मिका उखा योनि में रेतोरूप अपने उस आत्मवीर्य्य की आहुति दी, जो कि अत्मवीर्य्य छन्दोमय, स्तोममय, प्राणमय, एवं देवतामय था । इस सिद्ध रेत का पद् पद् में संस्कार किया, आगे जाकर मास-ऋतु-अयन, इस क्रम से उत्तरोत्तर प्रबृद्ध परिमाण से संस्कार करते करते प्रजापति ने सम्पूर्ण सम्बत्सर का संस्कार कर डाला ।”

उक्त श्रुतियों का तात्त्विक अर्थ तो पाठक आगे के परिच्छेदों में देखेंगे । अभी अक्षरार्थ के आधार पर केवल यही जान लेना पर्याप्त होगा कि, श्रुति ने अग्निमूर्ति सम्बन्ध प्रजापति का सम्बन्ध जिस त्रयीविद्या से बतलाया है, एवं त्रयीविद्या का जो संस्था-विभाग बतलाया है, उसका एकमात्र तात्पर्य तात्त्विक वेदत्रयी से ही सम्बन्ध रखता है । आधिदैविक, नित्य वेद का, एवं नित्य वेद के वितान का ही श्रुति ने स्पष्टीकरण किया है, जिसका कि श्रद्धामक वेद के आधार पर प्रयत्न-सहस्रों से भी समन्वय नहीं किया जा सकता ।

१५—स्वायम्भुवी वाक्, अरे त्रयीवेद—

(गायत्रीमात्रिकवेदः)-(१४)-सा वा एषा वाक् त्रेधा विहिता-ऋचो, यजूंषि, सामानि ।
मण्डलवर्चः, अर्चिः सामानि, पुरुषो यजूंषि । अथैतदमृतं,
यदेतदर्चिर्दीप्यते । इदं तत् पुष्करपर्णम् ।

—शत० ब्रा० १०।५।१।५।

“वह यह वाक् ऋक्-यजुः-साम भेद से तीन भागों में विभक्त है । मण्डलात्मिका वाक् ऋचाएँ हैं, अर्चिरूपा वाक् साम हैं, पुरुषात्मिका वाक् यजुः हैं । यह जो ज्योतिर्मण्डल (रश्मिमण्डल) प्रदीप्त हो रहा है, वही अमृत है । इसी को (यज्ञपरिभाषा में) पुष्करपर्ण कहा गया है” । श्रुति ने जिस वाङ्मयी वेदत्रयी का दिग्दर्शन कराया है, वह आदित्याग्निरूपा ही है । ‘प्राण-आप-वाक्-अन्न-अन्नाद्’ भेद से पाँच भागों में विभक्त प्रकृति का क्रमशः ‘स्वयम्भू-परमेष्ठी-सूर्य चन्द्रमा-पृथिवी’ इन पाँच विश्वपुरुषों के साथ सम्बन्ध है । तीसरी ‘वाक्’ प्रकृति ही सूर्य की प्रतिष्ठाभूमि है । यह वाक्त्व वही शुप्रसिद्ध सौर-सावित्राग्नि है, जिसका कि पूर्व प्रकरण में विस्तार से निरूपण किया जा चुका है । सौरसावित्राग्नि ही इस वेदमयी वाक् की उपनिषत् है । वागु निषद्रूपा इसी वाक् का ऋक्-साम-यजुः-रूप से चयन होता है । यही नित्य वाक् इस चिन्तिभाव के कारण आगे जाकर त्रयीवेदरूप में परिणत होती है, जैसा कि उक्त ब्राह्मण के निम्नलिखित वचनों से स्पष्ट है —

१-“तस्य वाऽएतस्याग्नेर्वागोपनिषत् । वाचा हि चीयते-ऋचा-यजुषा-साम्ना ।
इति नु दैव्या” । (शत० १०।५।१।१) ।

२-“सा वा एषा वाक् त्रेधा विहित-ऋचो, यजूंषि, सामानि । तेनाग्निस्त्रेधा विहितः ।
एतेन हि त्रयेण चोयते” । (१०।५।१।२) ।

३-“सा या सा वाक्-असौ स आदित्यः । स एष मृत्युः । तद्यत् किञ्चार्वाचीन-
मादित्यात्, सर्वं तन्मृत्युनाऽप्तम्” । (१०।५।१।३) ।

वागग्निरूप आदित्य को, किंवा आदित्याग्निरूपा वाक् को त्रयीवेदमयी बतलाती हुई उक्त श्रुतियाँ यह सिद्ध करने के लिए पर्याप्त प्रमाण है कि, ऋक्-साम-यजुः, नामक वेदत्रयी विशुद्ध तत्त्वामिका है,

जिसका कि आधिदैविक संज्ञक प्रकृतिमण्डल से सम्बन्ध है। 'वाक् अग्नि है, अग्नि वेदमय है', इस श्रौत सिद्धान्त का शब्दात्मिका वेदभक्ति के आधार पर कथमपि सन्वय नहीं किया जा सकता।

१६—सूर्यसंस्था, और त्रयीवेद—

(गायत्रीमात्रिकवेदः) — (१५) — यदेतन्मण्डलं तपति — तन्महदुक्थं, ता ऋचः, स ऋचां लोकः ।
अथ यदेतदर्चिर्दीप्यते — तन्महाव्रतं, तानि सामानि, स साम्नां
लोकः । अथ य एव एतस्मिन् मण्डले पुरुषः — सोऽग्निः,
तानि यजूंषि, स यजुषां लोकः । सैषा त्रय्यविद्या तपति ।
तद्वैतदप्यविद्वांस आहुः — त्रयी वाऽएषा विद्या तपतीति ।
वाग्धैव तज् पश्यन्ती वदति ।

—शत० १०।१।२।१—२—।

“ग्रह जो मण्डल (सूर्यबिम्ब) तप रहा है, वह महदुक्थ है, वे ऋचाएँ हैं, वह ऋचाओं का लोक है। यह जो रश्मिमण्डल प्रदीप्त हो रहा है, वह महाव्रत है वे साम हैं, वह सामों का लोक है। इस मण्डल में जो पुरुष (अग्निरूप वस्तुतत्त्व) है, वह अग्नि है, वे यजु हैं, वे यजुओं का लोक है। वह यह त्रयीविद्या ही तप रही है। उस (वैदिक युग में) सामान्य मनुष्य भी यह कहा करते थे कि, “देखो सूर्य क्या तप रहा है, त्रयीविद्या तप रही है”। प्रकृत श्रुति का “तद्वैतदप्यविद्वांस आहुः” वाक्य बड़ा ही चमत्कारपूर्ण है। वर्तमान शताब्दी के विद्वान् भी जहाँ सूर्यपिण्ड का ऋग्वेदत्व, सौररश्मिमण्डल का सामवेदत्व, एवं सौरसवित्राग्नि का यजुर्वेदत्व स्वीकार करने में विचिकित्सा रखते हैं, वहाँ अतीत भारत के उस वैज्ञानिक युग में सर्वसाधारण भी पारस्परिक व्यवहारों में सूर्य के त्रयीविद्याभाव का यशोगान किया करते थे। सूर्य त्रयीविद्याघन कैसा है ?, इसके लिए प्रमाण की आवश्यकता नहीं है। ‘पश्यन्ता’ नाम मे प्रसिद्ध स्वयं सौर वाक् ही अपने वेदस्वरूप का प्रत्यक्षवत् अभिनय कर रही है। प्रत्यक्षदृष्ट इसी वेदवाक् को देख कर सर्व साधारण ने सूर्यवेद का साक्षात्कार कर रखा है, यही तात्पर्य व्यक्त करने के लिए “वाग्धैव तज् पश्यन्ती वदति” यह कहा गया है।

१७—कृष्णमृग (काला हरिण), और त्रयीवेद—

(यज्ञमात्रिकवेदः) — (१६) — “यज्ञो ह वै देवेभ्योऽपचक्राम । स कृष्णो भूत्वा चचार ।
तस्य देवा अनुविद्य त्वचभेवावच्छायाजहुः । तस्य यानि
शुक्लानि च कृष्णानि च लोमानि, तान्यृचां च साम्ना च
रूपम् । यानि शुक्लानि, तानि साम्नां रूपम् । यानि
कृष्णानि, तानि—ऋचां । यदि वेतरथा—यान्येव कृष्णानि,
तानि साम्नां रूपम् । यानि शुक्लानि, तान्यृचां । यान्येव

वभ्रूणीव हरीणि, तानि यजुषां रूपम् । सैषा त्रयीविद्या यज्ञः ।
तस्या एतच्छिल्पमेष वर्णाः । तद्यत् कृष्णाणि नं भवति, यज्ञ-
स्यैव सर्वत्वाय । तस्मात् कृष्णाजिनमधिदीक्षन्ते, यज्ञस्यैव
सर्वत्वाय । तस्मादध्यवहननमधिपेषणं भवति, अस्कन्नं
हविरसदिति । तद्यदेवात्र तण्डुलो वा, पिष्टं वा स्कन्दात्, तद्यज्ञे
यज्ञः प्रतिष्ठात् । तस्मादध्यवहननमधिपेषणं भव त' ।

—शत० ब्र० १।१।४।१-२-३ कं० । * ।

“एक समय यज्ञपुरष देवताओं से निकल गया । वह काला हरिण बन कर विचरने लगा । देवताओं
नैं उस का पना लगा कर उनके चर्म तो उवेड़ कर अपने यज्ञ में उमहा मनावेश कर लिया । इस कृष्णमृग-
चर्म के शुक्ल-कृष्ण लोम ऋचाओं, एवं सामों के रूप थे । जो लुकलवर्ण के लोम थे, वे सामों के रूप थे,
एवं जो कृष्णवर्ण के लोम थे, वे ऋचाओं के रूप थे । अथवा उलटा समझिए । जो ही कृष्णवर्ण के लोम
थे, वे सामों के रूप थे, एवं जो ही शुक्लवर्ण के लोम थे, वे ऋचाओं के रूप थे । जो मटमैले हरितवर्ण के
लोम थे, वे यजुओं के रूप थे । कृष्णमृगचर्ममयी, वर्णत्रयात्मिका यह वेदत्रयी ही यज्ञ है । इस वेदत्रयी का
ही यह शिल्प (कारीगरी) है, जो कि यह वर्ण है । यज्ञ की सर्वता के लिए ही कृष्णाजिन का ग्रहण होता
है । इसी यज्ञ की सर्वता के लिए कृष्णाजिन पर बैठ कर दीक्षा लेते हैं । यज्ञिय हवि यज्ञमीमा के बाहिर न
गिर जाय, इसी अभिप्राय से कृष्णाजिन पर ही हवि कूटा जाता है, एवं इसी पर हवि पीसा जाता है ।
कुट्टन, तथा पेषण कर्म से हवि का जो भाग उछूटे, वह यज्ञात्मक तण्डुल, तथा पिष्ट भाग यज्ञ में ही प्रतिष्ठित
रहे, इसी प्रयोजन के लिए यज्ञात्मक कृष्णाजिन पर ही हवि का कुट्टन-पेषण होता है” ।

काले हरिण का चमड़ा, और उसके शुक्ल-कृष्ण-हरितरूप क्रमशः साम, ऋक्, यजुर्मय कृष्ण-
मृगचर्म साक्षात् वेदत्रयी की प्रतिमा, कैसा आश्चर्य्य है । वेदशब्द से शब्दात्मक वेदों का ही अभिनिवेश
रखने वाले महानुभाव कृष्णाजिन को कैसे वेदत्रयी मानेंगे, यह एक जटिल समस्या है । फिर भी क्योंकि श्रुति
स्पष्ट शब्दों में यह जटिलता उनके सामने रख रही है, अतः विवश होकर इसे मान लेने में ही शास्त्रानुष्ठा
सुरक्षित रह सकेंगे । अब संक्षेपसे यह भी विचार कर लीजिए कि, श्रुति के अक्षरों का रहस्यार्थ क्या है ? ।

सौर-सम्बत्सरमण्डल देवप्राणघन है, क्योंकि सौर प्राण को ही देवता (देव) माना गया है,
जैसा कि, चित्रं देवानामुदगात्' (यजुःसं० १३।४६) इत्यादि मन्त्रवर्णन से स्पष्ट है । सौरसम्बत्सराव-
च्छिन्न सावित्र अग्नि, किंवा साम्बत्सरिक अग्नि ही पारमेष्ठ्य-सोमाहुति के सम्बन्ध से 'यज्ञ' है । सावित्राग्नि एवं
पारमेष्ठ्य सोम की सम्मिलितावस्थारूप यही साम्बत्सरिक यज्ञ सौर-प्राणदेवताओं की प्रतिष्ठा है । ज्योतिर्मय
सौर प्राण ही देवलक्षण देवता हैं । एवं जब तक सावित्राग्नि में सोमाहुति होती रहती है, तभी तक “त्वं

* इस विषय का विशद वैज्ञानिक विवेचन शतपथहिन्दीविज्ञानभाष्यान्तर्गत 'कृष्णाजिनब्राह्मण' में
देखना चाहिए ।

ज्योतिषा वितमो ववर्थः”-“अदधात्सूर्ये ज्येतिरिन्दुः” इत्यादि ऋग्वर्णन के अनुसार सावित्राग्नि ज्योतिर्मय बना रहता है। अतएव हम अवश्य ही इस साम्बत्सरिक यज्ञ को देवताओं की प्रतिष्ठा कह सकते हैं। इसी आधार पर यज्ञ को—“यज्ञो वो (देवानां) अन्नम्” (शत० २।४।२।१।) इत्यादिरूप से देवताओं का अन्न (जीवन-हेतु) माना गया है। इसी यज्ञाग्नि का समर्थन करते हुए निम्नलिखित निगमबचन पाठकों के स.मुख उपस्थित हो रहे हैं—

- १—“सम्बत्सर एवाग्निः” । (शत० ब्रा० १०।४।१।२।) ।
- २—“सा या सा (सौरी) वाक्-आसीत्, सोऽग्नेर्भवत्” (जै० ७० ब्रा० २।२।१।) ।
- ३—“अग्निर्वै ज्योती रक्षोहा” (शत० ब्रा० ७।१।३।४।) ।
- ४—“एष उ वै यज्ञो, यदग्निः” (शत० २।१।४।१।६।) ।
- ५—“सम्बत्सरो यज्ञः” (शत० ११।२।७।१।) ।
- ६—“एष वाव सावित्रः, य एष तपति” (तै० ब्रा० ३।१०।६।१।५।) ।
- ७—“यज्ञो वै स्वरहर्देवाः सूर्यः” (शत० १।१।२।२।१।) ।
- ८—“सूर्योऽग्नेर्योनिरायतनम्” (तै० ३।६।१।२।२,३।) ।

विज्ञानवेत्ताओं को यह विदित है कि, पृथिवी इसी यज्ञात्मक सूर्य का उपग्रह है, जैसा कि प्रथम प्रकरण के ‘ग्रहोपग्रहभाव’ परिच्छेद में विस्तार से बतलाया जा चुका है। १५ वीं श्रुति में यह भी स्पष्ट कर दिया गया है कि, यह ज्योतिर्मय सौर-सावित्राग्नि महोक्थ-महाव्रत-पुरुष (विम्ब-रश्मि-अग्नि) रूपे ऋक्-साम-यजुर्मय है। वेदत्रयीरूप यह यज्ञाग्नि (सौर-साम्बत्सरिक अग्नि) आगे जाकर ‘ब्रह्मौदन’, तथा ‘प्रवर्ग्य’ भेद से दो भागों में विभक्त होता हुआ क्रमशः शुक्ल-कृष्णरूपों में परिणत हो जाता है। जो सौर-सम्बत्सराग्नि अन्तर्व्याम (ग्रन्थिबन्धन-चिति-) सम्बन्ध मे सूर्यसंस्था का स्वरूपरक्षक बनता हुआ ज्योतिरूप से प्रकाशित हो रहा है, हम सब पार्थिव प्राणियों की दृष्टि का विषय बन रहा है, प्रत्यक्ष यही ज्योतिर्मय यज्ञाग्नि सूर्यब्रह्म का (स्वरूपरक्षक) ओदन (अन्न) बनता हुआ ‘ब्रह्मौदन’ है। एवं सूर्यसंस्था से पृथक् होकर जो सौर-यज्ञाग्नि भूत-मर्त्यभाव में परिणत होकर पृथिवीरूप में परिणत हो गया है, वही पृथग्-भाग ‘प्रवर्ग्य’, किंवा उच्छृष्ट है। प्रवर्ग्यभाव, यज्ञाग्नि का क्योंकि पारमेष्ठ्य-सोम की अजस्र धारा से सम्बन्ध टूट जाता है, अतएव यह प्रवर्गाग्नि लक्षणा पृथिवी सोमहृति से उत्पन्न होने वाली ज्योति से वञ्चित होती हुई कृष्ण बनी रहती है। पृथिवी में, पार्थिव ओषधि-वनस्पतियों में प्रतिष्ठित प्रवर्ग्य यज्ञाग्नि ही ‘गायत्री’ नाम से प्रसिद्ध है। यह गायत्री, गी ही पार्थिव विवर्त्त की मूल प्रतिष्ठा है। गायत्राग्नि के सम्बन्ध से ही यह पृथिवी ‘या वै सा गायत्री आसीदियं वै सा पृथिवी’ (शत० ६।४।१।३।५।) इस श्रौत सिद्धान्त के अनुसार ‘गायत्री’ कहलाती है। सौर-ज्योतिर्मय अग्नि ‘आदित्य’ नाम से प्रसिद्ध है, एवं पार्थिव कृष्ण अग्नि ‘अङ्गिरा’ नाम से प्रसिद्ध है। सौर-आदित्याग्नि सूर्य से निरन्तर (‘नौधस’-साम के आधार पर) पृथिवी की ओर आया करता है, एवं पार्थिव अग्नि पृथिवी से निरन्तर (‘श्यैत’-साम के आधार पर) द्युलोकोपलक्षित सूर्य

की ओर जाया करता है, जिसका कि विशद विज्ञान—‘आदित्यानामयन’—तथा ‘अङ्गिरसामयन’ नामक यज्ञ-विद्याओं में प्रतिपादित है ।

सूर्य से चल कर पृथिवी पर आने वाला प्राणात्मक आदित्याग्नि पृथिवी से टकरा कर प्रतिफलन-प्रक्रिया से वापस ब्रह्मलोक की ओर जा रहा है । इस जाते हुए * आदित्याग्नि से ही उस सुप्रसिद्ध ‘अर्श्वमेध’ का स्वरूप सम्पन्न होता है, जिसका कि—‘उषा वा अश्वस्य मेध्यस्य शिरः’ इत्यादि उपनिषद्-उक्तियों में विस्तार से निरूपण हुआ है । इस से यह निष्कर्ष निकला कि, ब्रह्मोदनलक्षणा सौर आदित्याग्नि भी पृथिवी से ब्रह्मलोक की ओर जा रहा है, एवं सौर आदित्याग्नि का प्रवर्ग्य अग्नि भी पृथिवी का प्रातस्विक (ब्रह्मोदन) अग्नि बनता हुआ, अङ्गिरा नाम धारणा करता हुआ ब्रह्मलोक की ओर जा रहा है । दोनों गन्ताओं में ‘वयं पूर्वं एष्यामः—वयं पूर्वं’ लक्षणा प्रतिस्पर्द्धा हो रही है । और इस प्रतिस्पर्द्धा में विजयश्री मिलती है सौर-आदित्य का । कारण यही है कि, प्रतिकलित सौर आदित्याग्नि प्राणप्रधान बनता हुआ अपेक्षाकृत सबल रहता है ! उधर केवल पृथिवीकेन्द्र से ऊपर की ओर जाने वाला सुपर्णरूप अङ्गिरा भूतप्रधान बनता हुआ अपेक्षाकृत निर्बल रहता है । निम्नलिखित श्रुतियाँ आदित्य, तथा अङ्गिरा की इसी प्रतिस्पर्द्धा का स्पष्टीकरण कर रही हैं—

१—इत एत उदारुहन् दिवः षृष्ठान्यारुहन् ।

प्र भर्ज्यो यथापथा दामङ्गिरसो ययुः ॥

—सामसं० पू० १।१०।२।

२—+आदित्याश्च ह वा अङ्गिरसश्च स्वर्गे लोकेऽस्पद्धन्त—वयं पूर्वं एष्यामो वयमिति ।

ते हाऽऽदित्याः पूर्वे स्वर्गं लोकं जग्मुः, पश्चेवाङ्गिरसः, षष्ट्यां वा वर्षेषु” ।

—ऐत० ब्रा० १८।३।१७।

* असौ वा आदित्य एषोऽश्वः” (शत० ६।३।१।३६।) ।

+ आदित्याश्चाङ्गिरसश्च सुवर्गे लोकेऽस्पद्धन्त, वयं पूर्वं सुवर्गं लोकमियामः, वयं पूर्वं इति । त आदित्या एतं पञ्चहोतारमपश्यन् । तं पुरा प्रातरनुवाकादाग्नीध्रेऽजुह्वुः । ततो वै ते पूर्वं सुवर्गं लोकमायत् । यः सुवर्गकामः स्यात्, स पञ्चहोतारं पुरा प्रातरनुवाकादाग्नीध्रे जुहुयात् । सम्बत्सरो वै पञ्चहोता, सम्बत्सरः, सुवर्गो लोकः” ।

(तै० ब्रा० २।२।३।५-६।)

द्वितीयखण्ड

A श्रीमायणाचार्य के मतानुसार “आदित्य देवता हैं, अङ्गिरा ऋषि हैं। दोनों पृथिवीलोक में रहने वाले मनुष्य हैं। दोनों स्वर्ग की ओर गमन करते हैं। दोनों में से आदित्य तो तत्क्षण स्वर्ग पहुँच जाते हैं। अङ्गिराऋषियों में शक्ति-अनुसार कोई तो ६० वर्ष में स्वर्ग में पहुँचता है, कोई ६० वर्ष से पहिले”। उधर वैज्ञानिकों की दृष्टि में श्रुति के आदित्य, तथा अङ्गिरा क्रमशः सौर-पार्थिव अग्नि है। आदित्याग्नि प्राण-प्रधान बनता हुआ पार्थिव आकर्षण से मुक्त है, अङ्गिरोऽग्नि भूतप्रधान बनता हुआ पार्थिव आकर्षण से बद्ध है। पार्थिव अङ्गिरोऽग्नि जब तक पृथिवी का ब्रह्मौदन बना रहता है, तब तक यह प्रवर्ग्य नहीं बन सकता। जब तक यह प्रवर्ग्य नहीं बन जाता, तब तक यह आदित्याग्नि (दिव्याग्नि) रूप में परिणत नहीं हो सकता। आदित्याग्निरूप में परिणत हुए बिना यह द्युलोक का ब्रह्मौदन नहीं बन सकता। एवं पार्थिव अङ्गिरोऽग्नि के प्रवर्ग्यरूप में परिणत होने के लिए पञ्चयुगात्मक एक महायुग अपेक्षित है।

द्वादश (१२) द्वादश वर्ष का एक एक युग माना गया है, जो कि युग इन्द्रत्सर, अनुवत्सर, परिवत्स-रादि नामों से प्रसिद्ध हैं। इन द्वादशवर्षात्मक पाँच युगों का एक महापार्थिव युग होता है। इन्ही पाँच अवान्तर युगों के सम्बन्ध से सम्बत्सर को ‘पञ्चहोता’ (तै० ब्रा० २।२।३।५, ६) माना गया है। षष्टिवर्षात्मक (६०) इस एक महासम्बत्सर में ही (पृथिवी की पाँच परिक्रमाओं के अनन्तर) पार्थिव अङ्गिरोऽग्नि पृथिवी से पृथक् होकर आदित्यरूप में परिणत होता हुआ द्युलोक में गमन करता है। आदित्याग्नि ही स्वर्ग का अन्यतम अधिकारी माना गया है, जैसा कि—“तं (सावित्राग्निविधनादित्याग्नि) स (भरद्वाजः) विदित्त्वा अमृतो भूत्वा स्वर्गं लोकमियाय, आदित्यस्य सायुज्यम्” (तै० ब्रा० ३।१०।११।५) इत्यादि ब्राह्मण-श्रुति से स्पष्ट है।

भूतप्रधान अङ्गिरोऽग्नि को आदित्यरूप में परिणत होकर आदित्यलोक के साथ (सौरसम्बत्सर के साथ) सायुज्यभाव प्राप्त करने में जहाँ ६० वर्ष लगते हैं, वहाँ प्राणप्रधान आदित्याग्नि एक मुहूर्त्त में तीन बार सम्पूर्ण पृथिवी की परिक्रमा कर लौट जाता है, जैसा कि निम्नलिखित ब्राह्मणश्रुति से स्पष्ट है—

१—“त्रि ह वा एष (मघवा-इन्द्रः-आदित्यः-सौरप्राणः) एतस्या मुहूर्त्तस्येमां पृथिवीं समन्तः पर्येति” (जै० ब्रा० ३० १।४।६।)।

२—रूपं रूपं मघवा बोभवाति मायाः कृणवानस्तन्वं परि स्वाम् ।

त्रिय्येदिवः परिसुहृत्तं मागात् स्वैम्मन्त्रैरनुतुषा ऋतोवा ॥

—ऋक् सं० ३।५३।८।

A—इदानीमादित्यशब्देनाभिधेया देवाः, अङ्गिरःशब्देनाभिधेया ये चर्षयस्ते-द्विविधा अपि हैवाऽऽसन् भूमावेव । पूर्वं तृष्टौ मनुष्यरूपेणावस्थिताः ।

—ऐ० ब्रा० ३।५।१६। सा० भा० ।

प्रमङ्गोपात्त यह भी स्मरण रखना चाहिए कि, जिम प्रकार पार्थिव अङ्गिरोऽग्नि को आदित्यरूप में परिणत होने के लिए पाँच सम्बन्ध अर्पेन्द्रित हैं, एवमेव सौर आदित्याग्नि को सूर्यमण्डल से प्रवृत्त होकर पृथिवी की प्रातिस्विक वस्तु (ब्रह्मौदनलक्षण पार्थिव अङ्गिरोऽग्नि) बनने में केवल एक वर्ष लगता है । सम्बन्धरानन्तर प्रवृत्त आदित्याग्नि प्रथम 'कुमाराग्नि' रूप में परिणत होता है, कुमाराग्नि के अवान्तर आठ विवर्त हो जाते हैं, अष्टविध इमी कुमाराग्नि को चयनवित् 'धिन्नाग्नि' नाम से व्यवहृत करते हैं । यही चित्राग्नि पार्थिव अङ्गिरोऽग्नि है, जिसे कि पार्थिव-भूतमात्रा के सम्बन्ध-तारतम्य से आगे जाकर 'पुरुष-अश्व-गो-अवि-अज' भेदभिन्न पञ्चविध, भूतप्रधान 'पाशुकाग्नि' उत्पन्न होता है । सर्वमाधारण जिसे अग्नि कवते हैं, वह पाशुक अग्नि है । इसका पिता अङ्गिरोऽग्नि है, जो कि अङ्गिरोऽग्नि सौर-मण्डल से पृथक् होकर अपने ज्योतिर्मय शुक्लभाव को ग्योता हुआ तमोमय कृष्णभाव में परिणत हो रहा है । देवमण्डल में प्रतिष्ठित रहने वाले, कालान्तर में वहाँ से प्रवृत्त होकर पार्थिवरूप में परिणत होने वाले, ज्योतिरूप मे तमोरूप में आने वाले इसी पार्थिव-यज्ञाग्नि को लक्ष्य में रख कर श्रुति ने कहा है--"यज्ञो वै देवेभ्योऽपचक्राम, स कृष्णो भूत्वा चचार" ।

जैसे सौरसावित्राग्नि प्रत्यक्ष में तपता हुआ दृष्टि का विषय बन रहा है, वैसे पार्थिव गायत्राग्नि को हम तब तक नहीं देख सकते, जब तक कि इसे साधनविशेषों मे प्रज्वलित नहीं कर लिया जाता । काष्ठ में अग्नि सुप्त है, काष्ठको प्रज्वलित किया, अग्नि (भूताग्नि-अङ्गिरोऽग्नि) प्रकट हो गया । तत्क्षण उसने स्वर्लोक (द्युलोक) की ओर गमन आरम्भ कर दिया । क्योंकि पार्थिव अग्नि सुप्त है, अतएव इसे अवश्य ही 'कृष्ण' कहा जा सकता है । याज्ञिक लोग मन्थनप्रक्रिया के द्वारा इसे खोजते हैं, अतएव यह मृग्यमाण (ढूँढा जाने वाला) अग्नि अवश्य ही 'मृग' कहला सकता है । हरिण का नाम मृग नहीं है, अपितु पार्थिव कृष्ण अग्नि का नाम (मृग्यमाण होने से) मृग है । मृगशब्द का मुख्य वाच्य वह पार्थिव अग्नि ही माना गया है, जो कि मृग्याग्नि वेदात्मक, किंवा यज्ञात्मक सौर आदित्याग्नि का प्रवर्ध भाग होने से स्वयं भी वेदात्मक, तथा यज्ञात्मक है । ब्रह्माग्नि (वेदाग्नि)-मयी पृथिवी मृग है, इसका ब्रह्मगृह मृगचर्म है, जिसके आधार पर पार्थिव भूतयज्ञ प्रतिष्ठित है । कृष्णाजिन के इसी तारिक् स्वरूप को लक्ष्य मे रख कर श्रुति कहती है—

१—“ब्रह्म वै कृष्ण जिनम्” (कौपीतिक ब्रा० ४।१।१) ।

२—“ब्रह्मणो वा एतद्रूपं, यत् कृष्णाजिनम्” (तै० ब्रा० २।७।१।४) ।

३—“ब्रह्मणो वा एतद् ऋक्सामयारूपं, यत् कृष्णाजिनम्” (तै० २।७।३।३) ।

*१-शेषे वनेषु मात्रोः सन्त्वा मर्चास इन्धते ।

अतन्द्रो हव्या वहसि हविष्कृत आदिद्वेषु राजसि ॥ (ऋक्सं० ८।६०।१५)

२-यत् कृष्णो रूपं कृत्वा प्राविशस्त्वं वनस्पतीन् ।

ततस्त्वामेकं शतिधा सम्भरामि सुसंभृता ॥

(तै० ब्रा० ३।५।४) ।

४—“तस्य (अग्नेः) एष स्वो लोको, यत् कृष्णाजिनम्” (शत० ६।४।२।६) ।

५—“इयं (पृथिवी) वै कृष्णाजिनम्” (शत० ६।४।१।६) ।

६—“यज्ञो वै कृष्णाजिनम्” (शत० ६।४।१।६) ।

७—“यो हि कृष्णः (मृगः), स यः स यज्ञस्तत् कृष्णाजिनम्”

(शत० ३।२।१।२८) ।

यों तो पृथिवीपृष्ठ पर उत्पन्न होने वाले सभी प्राणियों का मूल उपादान मृग्यमाण यही पार्थिव कृष्ण-मृग (पार्थिव अग्नि) बन रहा है । परन्तु कितने एक प्राणियों में इसकी विशेषमात्रा रहती है । जिन प्राणियों में इसकी प्रधानता है, वे अग्नि की प्रातिस्वक प्रतिमा माने जायेंगे, एवं पृथिवी के जिस प्रदेश में, जिस भूखण्ड में स्वभावतः इन अग्निप्रधान प्राणियों का विकास रहेगा, वह पार्थिव खण्ड (अग्निप्रधान होने से) यज्ञिय प्रदेश माना जायगा । आखु, (मूत्रक), अश्वत्थ (पिप्पल), रक्तअश्व (लालघोड़ा), कृष्णमृग (काला हरिण) । ये पदार्थ अग्निप्रधान माने गए हैं । सौर-देवमण्डल से प्रवर्ग्यरूप से पलायित होने वाले पार्थिव अग्नि की, अग्निरूप यज्ञ की इनमें प्रधानता मानी गई है । आखु, अश्वत्थ, अश्व, मृग, ये चारों ही यज्ञाग्नि के नाम हैं । जिन पदार्थों में, जिन प्राणियों में इस यज्ञाग्नि की प्रधानता है, वे भी आगे जाकर इन्हीं नामों से प्रसिद्ध हो गए हैं । निम्नलिखित श्रुतियाँ अग्नि के इन्हीं प्रातिस्विक प्रवर्ग्यरूपों का समर्थन कर रही हैं—

१—“अग्निर्देव्यो निलायत, आखुरूपं कृत्वा । स पृथिवीं प्राविशत्” ।

—(तै० ब्रा० १।१।३।३) ।

२—“अग्निर्देव्यो निलायत, अश्वोरूपं कृत्वा । सोऽश्वत्थे सम्बत्सरमतिष्ठत्” ।

—(तै० ब्रा० १।१।३।६) ।

३—“रोहितो हाग्नेरश्वः”

—(शत० ६।६।३।४) ।

अग्नि के उक्त चारों प्रवर्ग्य-रूपों में मृगपशु को ही अग्नि की नेटिष्ठ प्रतिमा माना जायगा । कारण इसका यही है कि, अग्नि स्वयं त्रयीमूर्ति है, ब्रह्म (वेद) रूप है । उधर आखू, अश्वत्थ, रक्ताश्व, कृष्णमृग, इन चारों में से मृगपशु में अग्नि के साथ साथ शुक्ल-कृष्ण-त्रिभु-रूप से वेदत्रयी के वर्णों का भी विकास है । यही कारण है कि, पूर्व में जिन सात श्रुतियों का उल्लेख हुआ है, उन में सर्वत्र ‘कृष्णाजिन’ शब्द ही प्रयुक्त हुआ है, एवं उमे ब्रह्म-यज्ञ रूप व्रतनाया गया है । जिस भूप्रदेश में वेदत्रयी की प्रतिमारूप यह कृष्णमृग स्वच्छन्द विचरण करेगा, वही भूप्रदेश प्रकृत्या यज्ञिय प्रदेश कहलाएगा, वही वेदप्रदेश माना जायगा, वहीं वेदधर्म का उद्गम होगा, जो कि वेदधर्म ‘सनातनधर्म’ नाम से प्रसिद्ध है, जिसके कि प्रचार-प्रसार का श्रेय एकमात्र भारतवर्ष को ही है । भारतवर्ष की इसी वैदिकता का स्पष्टीकरण करते हुए भगवान् मनु ने कहा है—

* कृष्णामृगस्तु चरति मृगो यत्र स्वभावतः ।
स ज्ञेयो यज्ञियो देशो म्लेच्छदेशस्त्वतः परः ॥

—मनुः २।२३।

कृष्णमृग-चर्म अग्नि की प्रतिमा है, पूर्व निरूपण से यह मलीभाँति सिद्ध हो जाता है। अब यह देखना है कि, यह कैसे तो त्रयीमूर्ति है ?, एवं किस आधार पर इसे यज्ञस्वरूप माना गया है ?। सौरवेद को 'गायत्रीमात्रिक वेद' कहा जाता है, जिसका कि १४-१५ श्रुतियों में दिग्दर्शन कराया जा चुका है। सूर्यविम्ब महोक्थ बनता हुआ ऋक् है, सौरज्योतिर्मण्डल (रश्मिमण्डल) महाव्रत बनता हुआ साम है, एव इन दोनों वयोनाशों से सीमित सन्धिगत सौर अग्नि (सावित्राग्नि) यजुः है। ऋग्रूप सूर्यविम्ब स्वस्वरूप से कृष्णवर्ण है, सामरूप सूर्यमण्डल स्वस्वरूप से शुक्लवर्ण है, सान्ध्य अग्निरूप यजुः बभ्रुरूप है। इसी आधार पर हम कह सकते हैं कि, ऋचाएँ कृष्णवर्णमयी हैं, साम शुक्लवर्णमयी है, एव यजु 'बभ्रूणीव हरीणि' हैं। यह तो है प्राकृतिक स्थिति। अब दृश्य-स्थिति के अनुसार वेदवर्णों की मीमांसा कीजिए। स्थिते के अनुसार जहाँ ऋक् कृष्ण, तथा साम शुक्ल माना जायगा, वहाँ दृष्टि के अनुसार ऋक् शुक्ल, एवं साम कृष्ण माना जायगा। ज्योतिर्मण्डललक्षण, अतएव शुक्लवर्णोंपेत साम हमारी दृष्टि का विषय नहीं बनता। दृष्टिका विषय बनता है साममण्डलगर्भ में प्रतिष्ठित सूर्यविम्ब। ऋग्रूप सूर्यविम्ब हमारी दृष्टि का विषय बनना हुआ (दृष्टि की अपेक्षा से) जहाँ शुक्ल माना जायगा, वहाँ सामरूप सूर्यमण्डल दृष्टे से अतीत रहता हुआ (दृष्टि की अपेक्षा से) कृष्ण ही कहा जायगा। इसी आधार पर स्थितिभाव को प्रधान ध्यान कर जहाँ श्रुति ने—“यानि शुक्लानि, तानि साम्नां रूपं, यानि कृष्णानि, तानि-ऋचाम्” यह कहा है, वहाँ दृष्टिभाव को प्रधानता देते हुए—“यदि वेतरथा। यान्येव कृष्णानि, तानि साम्ना रूपं, यान्येव शुक्लानि तान्यृचाम्” यह कहने में भी कोई आपत्ति नहीं समझी है। कृष्णमृगचर्म में इन तीनों वेदवर्णों का प्राजापत्य शिल्परूप से यथावत् सन्निवेश हुआ है। सृष्टिकर्ता प्राजापति ने इस के चर्म में बड़े शिल्प के साथ तीनों वेदवर्णों का समन्वय किया है। एवं इसी वर्णत्रयी के आधार पर इस कृष्णमृग-चर्म को अवश्य ही वेदत्रयी की प्रतिमा माना जा सकता है।

ऋक्-अग्निमय है, यही गार्हपत्याग्नि (पार्थिव अग्नि) की प्रतिष्ठा है। यजुः वायुमय है, यही धिष्याग्नि (आन्तरिद्याग्नि) की प्रतिष्ठा है। साम आदित्यमय है, एवं यही आहवनीयाग्नि (दिव्याग्नि) की प्रतिष्ठा है। इन तीनों अग्नियों की समष्टि ही 'चितानयज्ञ' है। वेदत्रयी के आधार पर इस यज्ञाग्नि का चितान (व्याप्ति) होता है। अतएव हम अवश्य ही वेदत्रयी को यज्ञात्मिका कह सकते हैं। क्योंकि कृष्णमृग वेदत्रयीरूप है, अतएव इसे भी सादृश्यभाव की अपेक्षा से अवश्य ही यज्ञात्मक माना जा सकता है। आहुति के लिए तण्डुलों को कूट-पीस कर जो पुरोडाश बनाया जाता है, वह भी यज्ञमाधक होने में यज्ञरूप ही माना गया है। याज्ञिक विद्वानों का यह सिद्धान्त है कि, यदि यज्ञ का कोई भी यज्ञिय पदार्थ यज्ञभूमि से, यज्ञ-

* इस विषय का विशद वैज्ञानिक विवेचन 'गीताविज्ञानभाष्यभूमिका', द्वितीयखण्ड 'ल' विभाग के 'कर्मयोगपरीक्षा' न्तर्गत 'वर्णव्यवस्थाविज्ञान' नामक प्रकरण में देखना चाहिए।

सीमा से इतर अयज्ञिय स्थान में जा गिरेगा, तो वह सपत्नों का भाग बनता हुआ यज्ञकर्त्ता यजमान के शत्रुओं की वृद्धि का कारण बनेगा। इसी विप्रतपत्ति के निराकरण के लिए इस दर्शष्टि में कृष्णाजिन गृहीत हुआ है। यह क्योंकि स्वयं यज्ञरूप है। अतएव कूटते-पीसते समय जो भाग उछुट कर इस पर गिरेगा, वह यज्ञ-प्रतिष्ठा में ही प्रतिष्ठित माना जायगा।

उक्त 'कृष्णाजिनश्रुतिसमन्वय' से प्रकृत में हमें केवल यही बतलाना है कि, कृष्णाजिन के वर्णों को वेदात्मक, एवं यज्ञात्मक बतलाना तभी सुसङ्गत बन सकता है, जबकि शब्दात्मक वेद की भक्ति के साथ साथ तत्त्वात्मक वेद को भी अपना उपास्य बना लिया जाता है। क्योंकि बिना तत्त्वात्मिका वेदसत्ता स्वीकार किए कथनपि प्रकृत श्रुति का समन्वय नहीं किया जा सकता।

१८-आत्मसमुद्र, और वेदत्रयी—

(आध्यात्मिकवेदः)-(१७)—“त्रयो ह वै समुद्राः। अग्निर्यजुषां, महाव्रतं साम्नां, महदुक्थमृचां। स य एतानि परस्मै करोति, एतान् ह स समुद्राञ्छोपयते, ताञ्छुष्यतोऽन्वस्य छन्दांसि शुष्यन्ति, छन्दांस्यनु लोः, लोकमन्वात्मा, आत्मानमनु प्रजाः पशवः। स ह श्वः श्व एव पापीयान् भवति, य एतानि परस्मै करोति”।

—शत० ब्रा० ६।४।३।१२।।

“(तीनों वेदों के) तीन समुद्र मानें गए हैं। अग्नि यजुषों का समुद्र है, महाव्रत सामों का समुद्र है, महदुक्थ ऋचाओं का समुद्र है। जो मनुष्य इन अपने तीनों (आध्यात्मिक वेदसमुद्रों) को दूसरे के लिए प्रकट कर देता है, वह अपने इन तीनों समुद्रों का शोषण कर लेता है। वेदसमुद्रों के सूख जाने से इस के छुन्द सूख जाते हैं, छन्दों के सूख जाने में लोक, लोक के शोषण से आत्मा, आत्मगुष्कता में प्रजा और पशुमपत्ति शुष्क हो जाती है। ऐमा व्यक्ति दिन दिन अवनति की ओर अग्रसर होता जाता है, जो अपने वेदसमुद्रों का दूसरों के प्रति अवदान कर देता है”।

अग्नि-महाव्रत-महदुक्थों को क्रमशः यजुः-साम-ऋचाओं का समुद्र किस आधार पर बतलाया गया ?, इनका आध्यात्मिक स्वरूप क्या है ?, इनका शोषण कैसे हो जाता है ?, इत्यादि प्रश्नों का विशद-वैज्ञानिक समाधान तो आगे के परिच्छेदों में यथावसर किया जायगा। प्रकृत में वक्तव्यांश यही है कि, आध्यात्मिक अग्नि, महाव्रत, महदुक्थ को यजुः-साम-ऋचाओं का समुद्र बतलाना एकमात्र तत्त्वात्मिका वेदत्रयी से ही सम्बन्ध रखता है। बिना तत्त्ववेद को अपनाए इन त्रयीसमुद्रों का समन्वय सर्वथा असम्भव है। समुद्रशब्द अनन्तता का ही सूचक है। शब्दात्मक वेदग्रन्थ जहाँ सादि-सान्त हैं, वहाँ तत्त्वात्मक वेद समुद्रात्मक बनते हुए अनन्त हैं, जिनका कि महर्षियों ने सुतीक्ष्ण अग्नि-स्थानीय बुद्धियों से अन्वेषण किया है—“ये समुद्रा-न्निरखनन् देवास्तीक्ष्णाभिरग्निभिः”।

१६-‘सा’-‘अम’ और सामवेद—

(दाम्पत्यवेदः)-(१८)-“ऋक् च वा इदमत्रे साम चाऽस्ताम् । सैव नाम ऋगामोत्, अमो नाम साम । सा वा ऋक् सामोपावदन्-‘मिथुन सम्भवाव प्रजात्या’ इति । नेत्यत्रवीत् साम । ज्यायान् वा अता मम माहिमा इति । ते द्वे भूत्वोपावदताम् । तेन प्रतिवचनं समवदत । तासिःसो भूत्वोपावदन् । तात्सेसृभिः समभवत् । यत् तिसृभिः समभवत्, तस्मात् तिसृभिः स्तुवन्ति, तिसृभिरुद्गायन्ति । तिसृभिर्हि साम सञ्चितम् । तस्मादेकस्य बह्व्यो जाया भवन्ति, नक्तस्यै बहवः सह पत्नयः । यद्वै तत् सा चामश्च समभवत्, तत् सामाभवत्, तत् साम्नः सामत्तम्” ।

—ऐतरेय ब्रा० १२।१२।२३।

“(किसी समय) ऋक् और साम दोनों पृथक् पृथक् थे। ‘साम’ शब्द का ‘सा’ अक्षर ऋक् था, ‘अम’ यह नाम रखने वा ना तत्त्व साम था। ‘सा’ रूपा ऋक् ने साम से कहा कि, अपन दोनों प्रजापति के लिए ‘दाम्पत्यभाव’ में परिणत हो जायँ। सामने उत्तर दिया कि, नहीं, यह कभी सम्भव नहीं है। तुम्हारी (ऋक् की) अपेक्षा मेरा महत्त्व बहुत बड़ा है। (सामका यह उत्तर सुन कर) दो ऋचाओं ने साम से दाम्पत्यभाव की प्रार्थना की। सामने तदपि ऋचाओं की प्रार्थना अस्वीकृत कर दी। अन्त में तीन ऋचाओं में साम से दाम्पत्यभाव की प्रार्थना की। साम तीनों ऋचाओं से दाम्पत्यभाव को प्राप्त हो गया। क्योंकि साम तीन ऋचाओं से दाम्पत्यभाव को प्राप्त हुआ, यही कारण है कि, (वैवश्यकर्म में) तीन ऋचाओं से ही (उद्गाता लोग) स्तोत्रिया करते हैं, तीन से ही सामगान करते हैं। एक साम तीन ऋचाओं जितना है। यही कारण है कि, एक पुरुष के एक-साथ बहुत-सी स्त्रियाँ अवश्य रह सकती हैं, किन्तु एक स्त्री के अनेक पति नहीं हो सकते। जो कि ‘सा’ और ‘अमो’ लक्षण ऋक्-साम मिल गए, इसी सम्मेलन से साम का स्वरूप निष्पन्न हुआ। यही साम का सामत्व है”

“एकं साम तृचे क्रियते स्तोत्रियम्” इस श्रौतसिद्धान्त के अनुसार तीन ऋचाओं का एक साम-मन्त्र माना गया है। बात यथार्थ में यह है कि, पद्यात्मक मन्त्र ऋक् कहलाता है, एव गानात्मक मन्त्र साम कहलाता है। इस सम्बन्ध में यह प्रश्न किया जा सकता है कि, यज्ञकर्म में होने वाला स्तोत्रकर्म, एवं उद्गान (सामगान) कर्म तीन तीन ऋचाओं से क्यों किया जाता है?। प्रकृत ऐतरेयश्रुति तत्त्वात्मक ऋक्-साम के तात्त्विक स्वरूप के आधार पर इसी प्रश्न का समाधान कर रही है।

पृथिवी माता है, द्यु लोकोपलक्षित, आदित्यप्राणात्मक कश्यप प्रजापति पिता है। माता पृथिवी ‘इयं’ है, पिता कश्यप ‘असौ’ है। ‘इयं’ शब्द स्त्रीभाव का द्योतक है, ‘असौ’ शब्द पुंभाव का द्योतक है। पृथिवी ऋक् है, द्यु साम है। क्योंकि ऋग्रूपा पृथिवी स्त्री है, पत्नी है, अतएव इसे स्त्रीभावद्योतक ‘इयं’-‘सा’

‘एषा’ इत्यादि शब्दों में व्यवहृत किया जा सकता है। द्युलोकोपलक्षित सामात्मक कश्यप, किंवा आदित्य पुरुष है, पति है, अतएव इमे पुम्भावद्योतक ‘अमौ-अमः’ ‘एषः’ इत्यादि नामों में व्यवहृत किया जा सकता है। इन दोनों के (द्यावापृथिवी के) दाम्पत्यभाव से ही त्रैलोक्यप्रजा की उत्पत्ति हुई है। स्वयं प्रजापति एक है, स्त्रीस्थानीया माता पृथिवी के अदिति, दिति, दनु, काला, आदि १२ अवान्तर भेद हो जाते हैं।

स्तौम्यत्रिलोकीविज्ञान के अनुसार ‘पृथिवी-अन्तरिक्ष-द्यौ’ ये तीनों स्तौम्यचोक एक ही पृथिवी के तीन रूप हैं। अतएव ऋगरूपा पृथिवी के तीन विवर्त मानें गए हैं, जैसा कि—“तिस्रो वा इमाः पृथिव्यः। इयमहैका, द्वे अस्या. परे” (शत० ५।१।५।२१) इत्यादि से प्रमाणित है। पृथिव्यन्तरिक्षद्व्यरूपा इस महापृथिवी की अन्तिम-मीमारूप, द्युलोकात्मक परिमण्डल का ही नाम रथन्तरसाम है। इस सामपुरुष का स्वरूप पृथिवीरूपा तीन ऋचाओं से ही सम्पन्न हुआ है।

ऋक् ही साम बनता है। पिएडावच्छिन्न विष्कम्भ (व्याम) ऋक् है, पिएडावच्छिन्न परिणाह साम है। त्रिगुणित विष्कम्भ ही एक परिणाह है। क्योंकि ऋक् ही साम बनता है, इसी रहस्य को सूचित करने के लिए श्रुति ने ‘साम’ शब्द के ‘सा-अम’ ये दो विभाग किए हैं। एवं ‘सा’ को ऋक् माना है, तथा ‘अम’ को साम माना है। साथ ही तीन ऋचाओं (विष्कम्भों) से क्याकि एक माम (परिणाह) का स्वरूप निष्पन्न हुआ है, अतएव यज्ञकर्म में प्रयुक्त होने वाले शब्दात्मक साममन्त्र को तीन ऋचाओं से युक्त माना गया है। इन विष्कम्भादि भावों का आगे विस्तार में निरूपण होने वाला है। प्रकृत में हमें केवल यही कहना है कि, श्रुति ने जिस ऋक्-साम का दाम्पत्यभाव बतलाया है, वह दाम्पत्यभाव, तथा तदनुबन्धी ऋक्-साम शब्दात्मक वेद नहीं है, अपितु तत्त्वात्मक वेद है। बिना इसकी मना स्वीकार किए शब्दमक्तिररायण महानुभाव कथमपि ‘ऋच्य रूढं-साम गीयते’-‘तृचं साम’ इत्यादि वचनों का समन्वय नहीं कर सकते।

२०-देवात्मा, और वेदत्रयी—

(धर्मवेदः) —(१६)—“तदेतद्देवमिष्टुं, यद्घर्मः। स यो घर्मस्तच्छिन्नं, यौ शफौ तौ-
शफा, योयमनी ते श्रोणि-कपाले। यत् पयस्तद्रेतः। तदिदमग्नौ
देवयोन्त्यां प्रजनने रेतः सिच्यते। आग्नेर्देवयोनिः। सोऽग्ने-
र्देवयोन्त्या आहुतिभिः सम्भरति। ऋड्मयो, यजुर्मयः, साममयो,
वेदमयो, ब्रह्ममयोऽमृतमयः सम्भूय देवता अप्येति, य एव वेद,
यश्चैवं विद्वान्तेन यज्ञव्रतुना यजते”।

—ऐः ब्रा० ४।६।२२।

“वह यह देवताओं का मिथुनभाव है, जो कि घर्म (प्रवर्ग्ययज्ञ से उत्पन्न होने वाला, यज्ञकर्ता यजमान के मानुजात्मा में संस्काररूप से प्रतिष्ठित प्रवर्ग्ययज्ञातिशयरूप घर्म) है। सो जो यह घर्म है, वह (देवात्मोत्पादक) शिशनेन्द्रिय मानीय है, (उडुम्बर काष्ठ से निर्मित दो शफ) इसके दो शफ (अरुह जोश) हैं, (उडुम्बर काष्ठ से निर्मित, शफाधारभूत) ‘उपयमनी’ नाम की दर्वी श्रोणिद्वय के मध्य

में रहने वाले कपालरय है। देवयोनिरूप अग्नि में डाली जाने वाली आहुति ही रेत (शुक्र) है। इस प्रकार यज्ञकर्ता यज्ञमान इस देवयोनिरूप अग्नि में आहुति डालता हुआ आहुतियों से दैवात्मारूप से जन्म लेता है—(जो कि दैवात्माकर्षण इसके मानुषात्मा को यावत्संस्कारस्थितेपर्यन्त स्वर्ग में प्रतिष्ठित रखता है)। (इस घर्मयाग से यह यज्ञकर्ता यज्ञमान) ऋङ्मय, यजुर्मय, साममय, वेदमय (अथर्वमय) ब्रह्ममय (क्षरमय) अमृतमय (अक्षरमय) बनता हुआ देवस्थान को प्राप्त हो जाता है। जो ऐसा जानता है, उसे भी देवगति प्राप्त होती है।

सूर्य के प्रवर्ग्यांश से पृथिवी बनी। पृथिवी के प्रवर्ग्यांश से हमारा स्वरूपनिर्माण हुआ। इस प्रकार परपमया हम उसी दिव्यविभूति के प्रवर्ग्यांश मानें जायेंगे। परन्तु पार्थिवभूतमात्रा का प्रधानता से हमारी अध्यात्मसंस्था का यह दिव्यभाव आवृत हो रहा है। अतएव हम दिव्यलोकों से वञ्चित रह जाते हैं। हमें वह दिव्य प्रवर्ग्यांश प्राप्त हो, दूसरे शब्दों में जन्म से ही प्राप्त वह दिव्य प्रवर्ग्यांश भूताकर्षण से भिमुक्त होकर, अपने दिव्याकर्षण से आकर्षित होकर हमें (शरीरपरित्यागानन्तर) दिव्यलोको का भोक्ता बनावे, इसी प्रयोजन की सिद्धि के लिए वैज्ञानिकों ने घर्मयाग का आविष्कार किया है, जो कि घर्मयाग—‘द्विजशोर्पयाग’ ‘प्रवर्ग्याग’ ‘महावीरोपासना’ इत्यादि नामों से प्रसिद्ध है।

प्रवर्ग्य दिव्याग्नि गायत्राग्नि है, जिसे कि पूर्व में हमने अङ्गिरसोऽग्नि कहा है। ‘एति च प्रेति चान्वाह’ के अनुसार यह गायत्राग्नि दिव्यलोकों से सम्बन्ध करता रहता है। यह प्रवर्ग्याग्नि स्वयं विकृतिरूप है, जिसके कि ऋक्-साम-यजुः-अथर्व, ये चार विवर्त हैं। इन चारों विकृतिभावों की प्रतिष्ठा ब्रह्मात्मक क्षर है क्षर की प्रतिष्ठा अमृतमय अक्षर है। प्रवर्ग्याग्नि संस्कार से यज्ञकर्ता का मानुषात्मा विकृतिरूपा वेदचतुष्टयी के संस्कारों से, तदभिन्न क्षरब्रह्म से, एवं तदभिन्न अमृताक्षर से युक्त होता हुआ दिव्यलोकानुगामी बन जाता है।

यह एक रहस्यपूर्ण विषय है कि, श्रुति के द्वारा अथर्वतत्त्व ही वेदशब्द से सम्बोधित हुआ है। कारण इसका यही है कि, अग्निवेद का नाम जहाँ वेदत्रयी—(ऋक्-यजुः-सामवेद) है, वहाँ सोमवेद का नाम अथर्ववेद है। साथ ही अग्नि में जब तक अथर्वजक्षण सोमवेद को आहुति नहीं होती, तब तक अग्निवेद का विकास ही असम्भव है। मण्डल-अर्चि-अग्निभाव सोमाहुति पर ही प्रतिष्ठित है। इसी रहस्य को सूचित करने के लिए श्रुति ने जहाँ तीनों अग्निवेदों को ऋक्-यजुः-साम शब्दों से व्यवहृत किया है, वहाँ वेदत्रयी के प्रतिष्ठारूप अथर्ववेद को ‘वेदमथ’ माना है। श्रुतिद्वारा प्रकृत में कतलाना यही है कि, संस्कारात्मिका यह वेदचतुष्टयी विशुद्धरूप से तत्त्वात्मिका वेदचतुष्टयो से हो सम्बन्ध रखती है।

२१-ब्रह्म-क्षर-और ऋक्-साम—

(ब्रह्मक्षरवेदः) — (२०) — “भूर्भुवः स्वरोममोऽहमस्मि स त्वं, स त्वमसि । अमोऽहम् । धोरहं, पृथिवी त्वं । सामाहं, ऋक्त्वम् तावेव संवहाव है, पुराण्य-स्मान्महाभयात् । तनूरसि, तन्वं मे पाहि” ।

—ए० आ० ४०।५।२७।

‘भूः-भुवः-स्वः, नाम से प्रसिद्ध व्यष्ट्यात्मक तीनों लोक, ओङ्कारात्मिका समष्टिरूपा त्रिलोकी, एवं इन के अभिमानी पुरोवा अग्नि-वायु-आदित्य-प्रजापति नामक देवता ही ब्रह्मक्षत्रव्रण की प्रतिष्ठा हैं। इसी प्रतिष्ठातत्त्व का स्मरण करता हुआ, अपने ब्रह्म पुरोहित का वरण करता हुआ राजा कहता है कि, हे पुरोहित ! मैं ‘अम’ हूँ, तुम ‘स’ हा। मैं द्यौ हूँ, तुम पृथिवी हो। मैं साम हूँ, तुम ऋक् हो। ऐसे ऋक्-सामरूप तुम-हम (ब्रह्म-क्षत्र) मिल जावें, मिलकर महाभय से इन पुों की रक्षा करै। हे पुरोहित ! आप मेरे राष्ट्र के शरीरस्थानीय हैं। आप इस राष्ट्रशरीर की रक्षा करै। प्रकृत श्रुति ने मूलप्रभव लक्षण उक्त्यात्मक ब्राह्मण का ऋग्वेद माना है, एवं अर्कवक्षण विभूतिमण्डलात्मक क्षत्रिय को साम माना है। ब्रह्म-क्षत्र के ये ऋक्-सामभाव तत्त्ववेद का हां समर्थन कर रहे हैं।

२२-इन्द्र, और ऋक्-साम—

(इन्द्रवेदः)--(२१)—“हरिवाँ इन्द्रो धाना अस्तु, पूषण्वान् करम्भं, सरस्वतीवान्-
भारतावान् परिवाप इन्द्रस्यापूप इति हविष्पङ्क्त्या यजति ।
ऋक्-सामे वै इन्द्रस्य हरी”

—ऐ० ब्रा० ८।६।२४।

“हरि नामक दो अश्वों (घोड़ों) पर आरूढ़ होने से ‘हरिवान्’ नाम से प्रसिद्ध इन्द्र धान खाय। पूषा देवता से युक्त, अतएव ‘पूषण्वान्’ नाम से प्रसिद्ध इन्द्र करम्भ खाय। सरस्वती, तथा भारती से युक्त, अतएव ‘सरस्वतीवान्, तथा भारतीवान्’ नाम से प्रसिद्ध इन्द्र परिवाप खाय। चौथी आहुति अपूप है। पाँचवी आहुति पयस्या है। इन पाँचों की समष्टिरूप ‘हविष्पङ्क्ति’ से इन्द्र का यजन करता है। ऋक्-साम ही इन्द्र के हरि (अश्व) हैं”।

ऋक्-साम का प्रत्यक्ष विकास सूर्यमण्डल है। सौर इन्द्रप्राण इन्हीं ज्योतिर्मय, वयोनाधलक्षण ऋक्-सामों के आधार पर प्रतिष्ठित रहता है। अतएव सौर मन्त्रवा इन्द्र को ‘हरिवान्’ कहा जायगा। पार्थिव-प्राण ‘पूषा’ नाम से प्रसिद्ध है। तद्युक्त पार्थिव इन्द्र ‘वासव’ नाम से प्रसिद्ध है। इन्हीं ही ‘पूषण्वान्’ कहा जायगा। पारमेश्ठ्य आपोमय मण्डल से वाक्त्व के आधार पर अर्थ, तथा शब्द नाम की दो स्वतन्त्र धारा निकलती हैं। शब्दधारापेक्षया वही वाक्त्व ‘भारती’ है, एव अर्थधारापेक्षया वही वाक्त्व सरस्वती है, जिसका कि ऋग्वेद के ‘आम्भृणीसुक्त’ में ‘आम्भृणी’ नाम से निरूपण हुआ है। वाङ्मय इन्द्र इन दोनों वाग्धारारों से युक्त रहता हुआ सरस्वतीवान् भी है, एवं भारतीवान् भी है। प्रकृत में कहना केवल यही है कि, श्रुति ने ऋक्-साम को इन्द्र का हरि बतलाया है। ये ऋक्-साम तत्त्वात्मक ही हो सकते हैं। यजुः प्राण-भाग है, यही वयोलक्षण इन्द्र है, जिसका कि प्रथम प्रकरण में विस्तार से निरूपण किया जा चुका है। यजुर्मूर्ति, प्राणात्मक, वयोलक्षण इन्द्र ऋक्-सामलक्षण वयोनाधरूप छन्दों के आधार पर ही स्वस्वरूप से प्रतिष्ठित रहता है। छन्द को ही अश्व कहा जाता है। इसी अभिप्राय से—“ऋक्सामे वै इन्द्रस्य हरी” यह कहा गया है।

२३-दिक्-काल-देश-वर्ण, और वेदत्रयी—

(दिग्वेदः)-(२२) —ऋचां प्राचो महती दिगुच्यते—

दक्षिणामाहुर्यजुषामपराम् ।

अथव्यणामङ्गिरमां प्रतीची—

साम्नामुदोची महती दिगुच्यते ॥ १ ॥

(कालवेदः)-(२३) —ऋग्भिः पूर्वान्हे दिवि देव ईयते—

यजुर्वेदे तिष्ठति मध्येऽन्हः ।

सामवेदेनास्तमये महीयते—

वेदैरशेषैरिन्द्रिभिरंति सूर्य्यः ॥ २ ॥

(देश वेदः)-(२४) —ऋग्भ्यो जातां सर्वशो मृत्तिमाहुः—

सर्वा गतिर्याजुषी ह्येव शश्वत् ।

सर्वं तेजः सामरूप्यं ह शश्वत्—

सर्वं हेदं ब्रह्मणा ह्येव सृष्टम् ॥ ३ ॥

(वर्णवेदः)-(२५) —ऋग्भ्यो जातं वैश्यवर्णमाहुः—

यजुर्वेदं क्षत्रियस्याऽऽहुर्निम् ।

सामवेदो ब्राह्मणानां प्रसूतिः—

पूर्वं पूर्वैभ्यो वच एतदृचः ॥ ४ ॥

— तैः ब्रा० ३।१२।६।

भूमिका प्रथमखण्ड के-‘दिग्वेदनिरुक्ति-कालवेदनिरुक्ति-देशवेदनिरुक्ति-धर्णवेदनिरुक्ति’ नामक प्रकरणों में उक्त चारों मन्त्रों का विशद निरूपण किया जा चुका है । “पूर्वादि दशाष्टौ, पूर्वाह्नादिकाल, मूर्त्यादि-प्रदेश, एवं वैश्यादिवर्ण वेदात्मक हैं, वेदरूप हैं” मन्त्रों का यही संक्षिप्त तात्पर्य्य है । एवं यही तात्पर्य्य यह सिद्ध करने के लिए पर्याप्त प्रमाण है कि, तत्त्वात्मक वेद सर्वथा भिन्न वस्तु हैं, एवं इस तत्त्वात्मक वेद का प्रतिपादन करने वाला शब्दात्मक वेद सर्वथा विभिन्न पदार्थ है ।

२४-व्यवापृथिवी, और ऋक्साम —

(लोकेवेदः)-(२६) — “साम वा असौ लोहः, ऋग्यं (लोकः) । यदितः साम्ना यन्ति, स्वर्गं लोकमारभ्य यन्ति । यदृचा पुनरायन्ति, अरिमन् लोके प्रति-

तिष्ठन्ति । यत् सामावसृजेयुः, अथ स्वर्गाल्लोकात् पथेरन् ।
यद्दचमनुसृजेयुः, नश्ययुरस्माल्लाकात्” ।

—ताण्ड्य० म० ब्रा० ४।३।५, ६।

प्रकृत सामश्रुति ‘अभीवर्त्ता’ नामक ‘ब्रह्मसाम’ को लेकर प्रवृत्त हुई है। इस सामप्रयोग में (सामगान में) साम से आरम्भ होता है, ऋचा पर सामगान का पथर्व्यवमान होता है। इस विपर्यय का क्या कारण?, प्रकृत श्रुति ऋक्-सामों के तात्त्विक स्वरूप द्वारा इसी प्रश्न का समाधान करती हुई कहती है कि—“साम द्युलोक है। ऋक् पृथिवीलोक है। सो जो कि (उद्गाता लोग) सामगान से आरम्भ करते हैं, वे स्वर्गलोक से ही चलना आरम्भ करते हैं। साम से आरम्भ कर जो ऋक् से पुनः नीचे की ओर आते हैं, इस कर्म से वे पृथिवीलोक में ही प्रतिष्ठित होते हैं। यदि ऐसा न कर ये साम से अवसान कर दें, तो स्वर्गलोक से गिर जायें। यदि ऋक् से उपक्रम कर डालें, तो इस लोक से इनकी सत्ता उखड़ जाय” ।

सर्वश्री सायणाचार्य ने श्रुति की व्याख्या करते हुए यह बतलाया है कि, “ऋक्-यजुः- साम, तीनों में प्रथम-द्वितीय-तृतीय, यह क्रम है। उधर पृथिवी-अन्तरिक्ष-द्यौ, इन तीनों लोकों में प्रथम-द्वितीय-तृतीय, यह क्रम है। ऋङ्मन्त्रों का पहिला स्थान है, साममन्त्रों का तीसरा स्थान है। इधर पृथिवी का पहिला स्थान है, द्युलोक का तीसरा स्थान है। केवल इसी साम्य को लेकर श्रुति ने पृथिवी-को ऋक्, तथा द्यौ को साम कह दिया है” * । कहना न होगा कि, सायणाचार्य की यह सङ्गति सर्वथा महत्त्वपूर्ण है। श्रेणि-सम्पत्ता का प्रयास करना इसलिए सर्वथा व्यर्थ है कि, पृथिवी-अन्तरिक्ष-द्यौ, तीनों लोक स्वयं अपने रूपों से ही क्रमशः ऋक् यजुः-साममय हैं। ऋङ्मय पार्थिव अग्नि की प्रतिकृति ऋङ्मन्त्र हैं, एव साममय दिव्य आदित्य की प्रतिकृति साममन्त्र हैं। जैसा संस्थानक्रम तत्त्ववेद का है, ठीक वैसा ही संस्थानक्रम शब्दवेद का है। यदि यहाँ विपर्यय हो जाता है, तो वहाँ भी विपर्यय निश्चित है। यहाँ सामावसान से स्वर्गप्रतिष्ठा से विच्युत हो जाती है, ऋगुपक्रम से पृथिवीप्रतिष्ठा की च्युति निश्चित है। इस प्रकार प्रकृत श्रुति लोकात्मकवेद के साथ शब्दात्मक वेद का साम्य बतलाती हुई—‘प्रकृतिर्वाद्दकृतिः कर्त्तव्या’ को ओर ही यज्ञकर्त्ताओं का ध्यान आकर्षित कर रही है।

२५-लोकचतुष्टयी, और वेदचतुष्टयी—

(स्तौम्यवेदः)—(२७)—“ऋचामग्निदैवतं पृथिवीस्थानम् । यजुषां वायुदैवतं अन्तरिक्ष-
स्थानम् । साम्नामादित्यदैवतं द्यौःस्थानम् । अथर्वणां चन्द्रमा-
दैवतमापः स्थानम्” । (गो० ब्रा०)

* “यदिदं साम, तदसौ स्वर्लोकः । ऋग्यजुरपेक्षया साम तृतीयं भवति, स्वर्लोकश्च
पृथिव्यन्तरिक्षापेक्षया तृतीयः । अनयोः स्थानसाम्यादिभेदेन व्यपदेशः”

—तां० म० सायणभाष्य, ४।३।५।

चित्य भूपिण्ड मे सम्बद्ध चित्तेनिधेया महापृथिवी के 'त्रिवृत्, पञ्चदश, एकविंश त्रयस्त्रिंश', स्तोम-
मैद से चार प्रधान लोक मानें गए हैं। ये चारों स्तोम-लोक क्रमशः 'पृथिवी, अन्तरिक्ष, द्यौ, आपः',
नामों मे प्रसिद्ध हैं। इन चारों लोकों के क्रमशः 'अग्नि, वायु, आदित्य, चन्द्रमा' ये चारों देवता अथवा
मानें गए हैं। इन्हीं चारों के साथ क्रमशः 'ऋक्, यजुः, साम, अथर्व' नामक चारो वेदों का सम्बन्ध है।
चारों में 'ऋक्-ताम-यजुर्वेद' अग्निवेद हैं, चौथा अथर्ववेद सोमवेद है। पृथिवी के त्रिवृत् (६) स्तोमपर्यन्त
अग्निदेवतामय ऋग्वेद प्रतिष्ठित है, पञ्चदश (१५) स्तोमपर्यन्त वायुदेवतामय यजुर्वेद प्रतिष्ठित है, एकविंश
(२१) स्तोमपर्यन्त आदित्यदेवतामय सामवेद प्रतिष्ठित है। एवं त्रयस्त्रिंश (३३) स्तोमपर्यन्त सोमदेवतामय
अथर्ववेद प्रतिष्ठित है। इसी पार्थिव-वेदचतुष्टयी को विज्ञानभाषा में 'यज्ञमात्रिकवेद' कहा जाता है। प्रकृत
गोपथश्रुति तत्त्वात्मिका इसी वेदचतुष्टयी का विस्पष्ट शब्दों से स्पष्टीकरण कर रही है, जिसका कि शब्दात्मक
वेद से कोई सम्बन्ध नहीं है।

१	त्रिवृत्स्तोमः (६)	पृथिवी	अग्निः	ऋग्वेदः
२	पञ्चदशस्तोमः (१५)	अन्तरिक्षम्	वायुः	यजुर्वेदः
३	एकविंशस्तोमः (२१)	द्यौः	आदित्यः	सामवेदः
४	त्रयस्त्रिंशस्तोमः (३३)	आपः	चन्द्रमाः	अथर्ववेदः
। स्तोमचतुष्टयी । लोकचतुष्टयी । देवचतुष्टयी । वेदचतुष्टयी				

१६-भृग्वङ्गिरा, और वेदत्रयी—

(भृग्वङ्गिरोवेदः)—(२८)—आपो भृग्वङ्गिरोरूपमापो भृग्वङ्गिरोमयम् ।

सवेमापोमयं भूतं सर्वं भृग्वङ्गिरोमयम् ।

अन्तरैते त्रयो वेदा भृगूनङ्गिरसोऽनुगाः ॥

—गो० ब्रा० पू० २।३६।

“पारमेष्ठ्य अपतत्त्व (अपने स्नेहगुण से) भृगुरूप है, एवं (तेजोगुण से) अङ्गिरोमय है। ये आष
भृग्वङ्गिरोमय हैं। सम्पूर्ण भूतप्रपञ्च क्योंकि आपोमय है, अतएव सब भृग्वङ्गिरोमय है। इस भृग्वङ्गिरोमय
आपःसमुद्र (पारमेष्ठ्य समुद्र) के गर्भ में तीनों वेद (अग्निमय ऋक्, वायुमय यजुः, तथा आदित्यमय साम-
वेद) प्रतिष्ठित हैं। एवं ये तीनों वेद भृग्वङ्गिरा के ही अनुयायी बने रहते हैं” ।

सूर्यवेद ही भृग्वङ्करोवेद है। त्रयीवेदघन सूर्य भृग्वङ्करोमय पारमेष्ठ्य अप्समुद्र के गर्भ में ही प्रतिष्ठित रहता है, जैसा कि—“अपां गम्भन् सीद्” (यजुःमं० १३।३०।)—“कंसिद्गर्भं प्रथमं दध्न आपः” (ऋक्सं० १०।८२।५।) इत्यादि श्रुतियों से स्पष्ट है। आपोमय भृग्वङ्करोवेद ही अथर्ववेद है। तद्गर्भीभूत ऋगादि ही त्रयीवेद है। एवं इस वेदचतुष्टयी का विशुद्ध तात्त्विकवेद से ही सम्बन्ध है, जिसका कि केवल शब्दवेद के आधार पर प्रयत्नसहस्रों से भी समन्वय नहीं किया जा सकता।

२७—प्राजापत्यसृष्टि, और वेदत्रयी —

(प्राजापत्यवेदः)—(२६)—“प्रजाप तस्तसोऽत्प्यत । स तस्तप्त्वा प्राणादेवेमं लोकं प्रावृहत्, अनादन्तरिक्षलोकं, व्यानादमुं लोकम् । स एतांस्त्रीं-
ल्लाकानभ्यतप्यत । सोऽग्निमेवास्माल्लोकादसृजत, वायुमन्तारि-
ल्लाकात्, आदित्यं दिवः । स एतानि त्रीणि ज्यानांष्यभ्य-
तप्यत । सोऽग्निरेवर्चोऽसृजत, वायोयजूंष, आदित्यात्
सामानि” । (कौ० ब्रा० ६।१०।)

“जापति ने तप किया। तपश्चर्या के द्वारा अपने प्राणभाग में पृथिवीलोक, अपानभाग में अन्तरिक्ष-
लोक, एवं व्यानभाग में द्युलोक उत्पन्न किया। ‘तप्तृष्ट्वा तदेवानुप्राविशत्’ इस सिद्धान्त के अनुसार इन
तीनों लोकों में प्रविष्ट होकर प्रजापति ने तीनों लोकों को अपने तपोबल से युक्त किया। (इस द्वितीय तप-
कर्म से) प्रजापति ने पृथिवीलोक से अग्नि, अन्तरिक्षलोक से वायु, एवं द्युलोक से आदित्य को उत्पन्न किया।
आगे जाकर इन तीनों ज्योतिषों को आधार बना कर तपः का अनुगमन किया। (इस तृतीय तपःकर्म से)
प्रजापति ने अग्नि से ऋचाएँ उत्पन्न कीं, वायु से यजुः उत्पन्न किए, एवं आदित्य से साम उत्पन्न किए” ।
प्राण, पृथिवी, अग्नि, ऋक्, चारों समानधर्मा हैं। अपान, अन्तरिक्ष, वायु, यजुः, चारों समानधर्मा हैं।
एवं व्यान, द्यौ, आदित्य, साम, ये चारों समानधर्मा हैं। यही प्राजापत्यसृष्टि का सक्षिप्त इतिवृत्त है, जिसका कि
विशुद्ध तत्त्ववाद पर ही पर्यवेसान है।

२८—त्रैलोक्यरस, और वेदत्रयी —

(उपलक्ष्यवेदः)—३८—“प्रजापतिर्वा इदं त्रयेण वेदेनाजयत्, यस्येऽदं जितं तत् । स
ऐक्षत, इत्थं चेद्वा अन्ये दवा अनेन वेदेन यक्षन्ते, इमामेव
ते जितिं जेष्यन्ति, येऽयम्मम । हन्त त्रयस्य वेदस्य रसमा-
ददा इति । स भूरित्येवर्चोऽस्य रसमादत्त, सेऽयम्पृथिव्य-
भवत् । तस्य यो रसः प्राणोदत्, सोऽग्निरभवद्रसस्य रसः ।
भुव इत्येव यजुर्वेदस्य रसमादत्त, तदिदमन्तरिक्षमभवत् ।

तस्य यो रसः प्राणोदत्, स वायुरभवद्रसस्य रसः । स्वरित्येव
सामवेदस्य रसमादत्, सोऽद्यौरभवत् । तस्य यो रसः
प्राणोदत्, स आदित्योऽभवद्रसस्य रसः”

— जै ३० ब्रा० १।१।१-१।

“प्रजापति ने तीनों वेदों से वह सब कुछ जीत लिया (प्राप्त कर लिया), प्रजापति का जो जित भाग आज विश्वरूप से प्रत्यक्ष दिखाई पड़ रहा है । (तीनों वेदों के आधार पर यज्ञवितान कर तद्द्वारा प्रजापति ने सब कुछ अपने अधिकार में कर) विचार किया कि, यदि इसी प्रकार अन्य देवता भी इस वेदत्रयी से यजन करेंगे, तो वे भी इसी जिति को (विश्ववभव को) प्राप्त कर लेंगे, जो कि मेरी जिति है । क्यों नहीं मैं इन तीनों वेदों के रस (तत्त्वभाग) का ग्रहण कर लूँ । (यह विचार कर) प्रजापति ने ‘भू’ रूप से ऋग्वेद का रस ग्रहण कर लिया, वही भू पृथिवी बनी । ऋग्वेद का जो रस पृथिवी में प्रतिष्ठित हुआ, वह अग्नि कहलाया, जो कि इसका (ऋग्वेद का) भी रस है । ‘भुवः’ रूप से यजुर्वेद का रस ले लिया, वही भुवः अन्तरिक्षलोक बना । यजुर्वेद का जो रस अन्तरिक्ष में प्रतिष्ठित हुआ, वह वायु कहलाया, जो कि रस का (यजुर्वेद का) भी रस है । ‘स्व’ रूप से सामवेद का रस लिया, वही स्वः द्युलोक बना । सामवेद का जो रस द्युलोक में प्रतिष्ठित हुआ, वह आदित्य कहलाया, जो कि इसका (सामवेद का) भी रस है” ।

व्याहृतित्रयी, लोकत्रयी, देवत्रयी, एवं वेदत्रयी का वैज्ञानिक इतिवृत्त बतलाने वाली प्रकृत श्रुति के द्वारा स्पष्ट ही वेद का तत्त्वात्मकत्व प्रमाणित हो रही है । भूः-भुवः-स्वः, तथा पृथिवी-अन्तरिक्ष-द्यौ का जन्य-जनक-भाव देखकर पाठकों को कोई आश्चर्य नहीं करना चाहिए । क्योंकि वास्तव में इन दोनों त्रिकों का संस्थान भिन्न-भिन्न है । भूः-भुवः-स्वः, ये तीनों रसात्मक हैं, अमृतः-रसः हैं, एवं पृथिवी-अन्तरिक्ष-द्यौ ये तीनों भूतात्मक हैं, मर्त्यात्मक हैं । रसात्मक स्वः ‘प्रतिष्ठारस’ है, रसात्मक भुवः ‘गतिरस’ है, एवं रसात्मक भू ‘आगतिरस’ है । आगतिरस प्रजापति के विष्णुपर्व से, गतिरस प्रजापति के इन्द्रपर्व से, एवं प्रतिष्ठारस प्रजापति के ब्रह्मपर्व से सम्बद्ध है । इन तीनों हृद्य देवताओं की ममाधि ही ‘प्रजापति’ है, जो कि ब्रह्मोन्द्रविष्णुकृतमूर्ति-त्रयन्त्रप्रजापति-‘प्रजापतिश्चरति गर्भेऽन्तरजायमानः’ (यजुःसं० १३।१६।) इत्यादि मन्त्रवर्णन के अनुसार प्रत्येक भूतपिण्ड के केन्द्र में प्रतिष्ठित रहता हुआ, प्रतिष्ठा, विसर्ग, आदानभावों का प्रवर्तक बनता हुआ ‘अन्तर्यामी’ नाम से प्रसिद्ध हो रहा है । भूस विष्णवात्मक है, भुवः रस इन्द्रात्मक है, स्वः रस ब्रह्मात्मक है । मूलकेन्द्र में स्वरसात्मक, ब्रह्ममय सामरस प्रतिष्ठित है । इसके चारों ओर भुवः रसात्मक, इन्द्रमय यजुरस की व्याप्ति है । इसके चारों ओर भूः रसात्मक, विष्णुमय ऋगुरस व्याप्त है । इस प्रकार भूः-भुवः-स्वगत्मक त्रयीरस से युक्त प्रजापति भूपिण्ड में प्रतिष्ठित हो रहे हैं, जिनके कि इन तीनों वेदरसों के संस्थान का क्रमशः ‘स्वः-भुवः-भूः’ यह स्वरूप है ।

अमृतमृत्युचक्षण इस प्रजापति के मर्त्यभाग का अमृताधार पर वितान होता है । ऋगुरूप भूस वितत होकर पृथिवी कह गया है, यजुरूप भुवः रस वितत होकर अन्तरिक्ष कहलाया है, एवं सामरूप स्वः रस वितत होकर द्युलोक कहलाया है । इन तीनों लोकों को ‘महिमालोक’ कहा जाता है । तीनों में क्रमशः अग्नि-वायु-

आदित्य नाम के तीन देवता प्रतिष्ठित हैं। इनमें अग्निदेवता भूरसरूप ऋग्वेद का रस है, वायुदेवता भुवः सरूप यजुर्वेद का रस है, एवं आदित्यदेवता स्वः रूप सामवेद का रस है। इस प्रकार प्रजापति के गर्भ में प्रविष्ट तीनों रसवेदों का तीनों देवताओं में उपभोग हो रहा है। केन्द्रस्थ स्वः, तथा परिधि के अन्त में प्रतेष्ठित द्युलोक, दोनों में जन्य-जनक भाव हैं, दोनों समान हैं। स्वः का उत्तरवर्ती भुवः, तथा द्युलोक में अधोवर्ती अन्तरिक्ष, दोनों समान हैं। भुवः का उत्तरवर्ती भूः, तथा अन्तरिक्ष से अधोवर्ती पृथिव्यालोक समान हैं। ६ ओं का 'स्वः-भुवः-भू-पृथिवी-अन्तरिक्ष-द्यौः' इस रूप से अवस्थान है, जैसा कि पाठक आगे आने वाले 'रसवेदप्रकरण' में विस्तार से देखेंगे।

२६—माता-पिता, और ऋक्-साम—

(मातृपितृवेदः)—३१—“ऋग्वै माता. साम पिता, प्रजापतिः स्वरः। तद्यान्युक्त आख्यायन्ते, मातृतस्तान्याख्यायन्ते। अथ यानि सामत आख्यायन्ते, पितृतस्तान्याख्यायन्ते। अथ यानि स्वरत आख्यायन्ते, प्रजापातस्तान्याख्यायन्ते”।

—दै० ब्रा० २। २३, २४,।

“ऋक् माता है, साम पिता है, स्वर प्रजापति है। जो ऋक् में कहे जाते हैं, वे मातृभाव को मान कर कहे जाते हैं। जो साम में कहे जाते हैं, वे पितृभाव को प्रधान मान कर कहे जाते हैं। जो स्वर से कहे जाते हैं, वे प्राजापत्यभाव को प्रधान मान कर कहे जाते हैं”। प्रकृत श्रुति 'सामप्रकरण' से सम्बन्ध रखती है। “यथान्तरतमानि सर्वाणि ब्राह्मणि सामानीति सर्वान्तरतमानि, अथोपनिषत्” (दै० ब्रा० २। २१, २२, १) इत्यादि रूप से सामतत्त्व का अनादित्व प्रतिपादन करने के अनन्तर प्रकृत श्रुति सामवेद से देवताभेद का प्रतिपादन कर रही है। यज्ञायज्ञीय, वारवन्तीय, आदि सामों में ऋक् की प्रधानता रहती है, अतएव इन सामतत्त्वों को पाथिन्नसाम माना जायगा। क्योंकि ऋक् पृथिवी-स्थानीया है, पृथिवी ही माता है। यौधाज्य प्रभृति सामतत्त्वों में साम की प्रधानता रहती है, अतएव इन्हें दिव्यसाम माना जायगा। क्योंकि साम द्युस्थानीय है, द्युलोक ही पिता है। वामदेव्यादि सामों में स्वर की प्रधानता रहती है, अतएव इन्हें प्राजापत्य (अन्तरिक्ष) साम माना जायगा। कहना न होगा कि सामतत्त्व से सम्बन्ध रखने वाले ये ऋक्-साम-स्वरभाव विशुद्ध तत्त्ववाद के ही समर्थक बन रहे हैं।

३०—यज्ञभैषज्य, और वेदत्रयो—

(भैषज्यसाधकवेदः)—३२—“प्रजापतिर्वा इमाँस्त्रीन् वेदानमृजत्। त एनं सृष्टानाधिन्धँस्तानभ्यपीडयत्। तेभ्यो भुवुवः स्वरित्यक्षरत्। भूरित्युग्भ्योऽक्षरत्, सोऽयं लोकोऽभवत्। भुवुरित यजुर्भ्योऽक्षरत्, सोऽन्तरिक्षलोकोऽभवत्। स्वरिति सामभ्यो-

उत्तरत, सः स्वर्गोलोकोऽभवत् । यदि-ऋक्त उल्बणं क्रियंत, गाहृत्यं परेत्य भूः स्वाहेति जुहुयात् । अयं वै लोको गार्हपत्यः । अयं लोक ऋग्वेदः । तद्वा इमञ्च लोकं, ऋग्वेदञ्च स्वेन रसेन समर्द्धयति । अथ याद यजुष्ट उल्बणं क्रियेत, अन्वाहार्यपचनं परेत्य भुवः स्वाहेति जुहुयात् । अन्तरिक्षलोको वा अन्वाहार्यपचनः, अन्तरिक्षलोको यजुर्वेदः । तद्वा अन्तरिक्षलोकञ्च यजुर्वेदञ्च स्वेन रसेन समर्द्धयति । अथ यदि सामत उल्बणं क्रियेत, आहवनीयं परेत्य स्वः स्वाहेति जुहुयात् । स्वर्गो वै लोक आहवनीयः, स्वर्गो लोकः सामवेदः । तद्वा स्वगञ्च लोकं, सामवेदञ्च स्वेन रसेन समर्द्धयति । तद्वा आत्मानञ्च, यजमानञ्च स्वेन रसेन समर्द्धयति' ।

—षड्विंशो ब्रा. १।५।

“प्रजापति ने (यज्ञसिद्धि के लिए) ऋक्-यजुः-साम नाम के तीन वेद उत्पन्न किए । प्रजापति से उत्पन्न होने वाले इन वेदों ने प्रजापति को तृप्त न किया । (यह देखकर तृप्तिकामुक) प्रजापति ने इन तीनों को पीड़ित किया । (प्रजापति के ताप में संतप्त) इन वेदों से भूः-भुवः-स्वः नामक रस बह निकला । भूस ऋग्वेद से निकला, यही भूस पृथिवीलोक बना । भुवः रस यजुर्वेद से निकला, यही भुवः रस अन्तरिक्षलोक का जनक बना । स्वः रस सामवेद से निकला, यही स्वः रस द्युलोक का जनक बना । यदि ऋक्-ऋक् में न्यूनाधिक हो जाय, तो गार्हपत्य में 'भूः स्वाहा' बोलते हुए आहुति देनी चाहिए । पृथिवीलोक गार्हपत्य है, पृथिवीलोक ऋग्वेद है । (गार्हपत्य में आहुति देता हुआ) पृथिवीलोक, तथा ऋग्वेद को ही इनके अपने रस से पूर्ण बनाता है । यदि यजुः-ऋक् में न्यूनाधिक हो जाय तो दक्षिणाग्नि में 'भुवः स्वाहा' बोलते हुए आहुति दे । अन्तरिक्षलोक दक्षिणाग्नि है, अन्तरिक्षलोक यजुर्वेद है । (दक्षिणाग्नि में आहुति देता हुआ) अन्तरिक्षलोक, तथा यजुर्वेद को ही इनके अपने रस से समृद्ध बनाता है । यदि सामऋक् में न्यूनाधिक हो जाय, तो आहवनीयाग्नि में 'स्वः स्वाहा' बोलते हुए आहुति देनी चाहिए । द्युलोक आहवनीय है, द्युलोक सामवेद है । (आहवनीयाग्नि में आहुति देता हुआ) द्युलोक, तथा सामवेद को ही इनके अपने रस से समृद्ध करता है । इस समृद्धिकर्म से यह ऋत्विक् अपने आत्मा को, एवं यज्ञकर्ता यजमान को स्वरस से समृद्ध करता है' ।

पृथिवी, अन्तरिक्ष, द्यौ, ये तीनों लोक आधिदैविक प्राकृतिक नित्य यज्ञ के क्रमशः गार्हपत्य अन्वाहार्य-पचन-आहवनीय कुण्ड हैं । इनमें प्रतिष्ठित गायत्राग्नि-धिष्ण्याग्नि-सावित्राग्नि, क्रमशः गार्हपत्य-अन्वाहार्य-अहवनीयाग्नि है । तीनों लोकों के अतिष्ठावा अग्नि-वायु-आदित्य, ये तीन अग्नेय देवता

क्रमशः इस नित्य यज्ञके होता, अध्वर्यु, उद्गाता, नामक ऋत्विक् हैं। पार्थिव ऋग्वेदानुबन्धी हौत्रकर्म, आन्तरिच्य यजुर्वेदानुबन्धी आध्वर्यवकर्म, दिव्य सामवेदानुबन्धी औद्गात्रकर्म इस यज्ञकर्म के स्वरूपसम्पादक हैं। भूकेन्द्र से द्युलोक पर्यन्त समष्टिरूप से व्याप्त मनःप्राणगर्भित, ब्रह्मेन्द्रविष्णुकृतमूर्ति, वाङ्मय प्रजापति ही इस यज्ञ के यजमान हैं।

ठीक इसी आधिदैविक यज्ञ की प्रतिकृति पर (नकल पर) द्विजातिवर्ग के द्वारा वितत होने वाले वैध-वितानयज्ञ का स्वरूप व्यवस्थित हुआ है। यहाँ के गार्हपत्य-अन्वाहार्यपचन-आहवनीय कुण्ड क्रमशः वहाँ के पृ०-अ०-द्यौ० की प्रतिकृति हैं। यहाँ के तीनों अग्नि क्रमशः वहाँ के गा०-वि०-सा० की प्रतिकृति हैं। यहाँ के होता-अध्वर्यु-उद्गाता क्रमशः वहाँ के अ०-वा०-आ० की प्रतिकृति हैं। यहाँ के ऋग्वेदी होता का हौत्रकर्म, यजुर्वेदी अध्वर्यु का आध्वर्यवकर्म, सामवेदी उद्गाता का औद्गात्रकर्म वहाँ के अग्नि-वायु-आदित्य द्वारा हाने वाले हौत्रानुबन्धी शस्त्रकर्म, आध्वर्यवानुबन्धी ग्रहकर्म, औद्गात्रानुबन्धी स्तोत्रकर्म की प्रतिकृति हैं। यहाँ के ऋङ्मन्त्र, यजुर्मन्त्र साममन्त्र वहाँ के पार्थिव ऋत्विक्त्व आन्तरिच्य यजुस्तत्त्व दिव्यसामतत्त्व की प्रतिकृति हैं। जैसा वहाँ है, वैसा यहाँ है। प्राणदेवता जैसा कर रहे हैं, वैसा ही यहाँ किया जाता है। प्रकृति में जैसा हो रहा है, वैसा ही यहाँ हो रहा है। जैसा कि-‘प्रकृतिवद् विकृतिः कर्त्तव्या’-‘यद्वै देवा अकुर्वन्स्तत् कर्वाणि’-‘देवाननुविधा वै मनुष्याः’-‘व्यृद्धं वै तद् यज्ञस्य-यन्मानुषं, नेद् व्यृद्धं यज्ञे करवाणीति’ इत्यादि निगम वचनों से प्रमाणित है।

आधिभौतिक अग्नि को साधन (द्वार) बनाकर इसके द्वारा यज्ञकर्त्ता यजमान के आध्यात्मिक अग्नि का आधिदैविक अग्नि संस्कार से ग्रन्थिबन्धन करा देना ही यज्ञकर्म का चरम फल है। इस महारम्भ यज्ञकर्म की स्वरूपनिष्पत्ति के लिए यज्ञकर्त्ता यजमान को दक्षिणाकीर्ण ऋत्विजों का आश्रय लेना पड़ता है। असत्यसंहित मनुष्य से अज्ञात-ज्ञात दोष हो जाना स्वाभाविक है। यह दोष न्यूनता, आधिक्य भेद से दो भागों में विभक्त है। कमी कर जाना न्यूनतादोष है, अधिक होजाना आधिक्य दोष है। न्यूनभाग यज्ञसमृद्धि की पूर्णता का प्रतिबन्धक बन जाता है, आधिक्य दोष-‘यद्वै यज्ञस्यातिरिक्तं, तद्भ्रातृभ्यम्’ के अनुसार यजमान के शत्रु का बलवर्धक बन जाता है। इस दोषचिकित्सा के लिए ही प्रकृत श्रुति ने भौषज्ययज्ञ का विधान किया है। ऋग्वेदी होता, यजुर्वेदी अध्वर्यु, तथा सामवेदी उद्गाता के ऋक्-यजुः-साममन्त्रप्रयोगों में यदि कुछ भी न्यून, अथवा अधिक हो जाता है, तो इन ऋत्विजों का वेदत्रयीरूप आध्यात्मिक यज्ञ भी दोषावह बन जाता है। वेदत्रयीरूप यजमान का आत्मा भी यज्ञसमृद्धि से वञ्चित रह जाता है, एवं विषममन्त्रप्रयोग से उस प्राकृतिक वेदात्मक यज्ञ का संस्कार भी यजमानात्मा के साथ नहीं हो पाता। इसी विप्रतिपत्ति को दूर करने के लिए यज्ञकर्मद्रष्टा ब्रह्मा को यथावसर गा० अन्वा० आ० में आहुति देते हुए विरिष्टसंधान (त्रुटिपूर्ति) लक्षण प्रायश्चित्त करना पड़ता है। यहाँ के इस प्रायश्चित्त कर्म से वहाँ की समृद्धि पूर्णतया प्राप्त हो जाती है। भौषज्यकर्मसंसाधिका यह मन्त्रत्रयी तत्त्वत्रयी की ओर ही हमारा ध्यान आकर्षित कर रही है।

३१—व्याहृतित्रयी, और वेदत्रयी—

(व्याहृतिवेदः) —(३३)—‘भूमिवः स्वरित्येता वाच व्याहृतय इमे त्रयो वेदाः । भूरित्येव ऋग्वेदः, भुव इति यजुर्वेदः, स्वरिति सामवेदः । तन्नर्चा, न यजुषा, न साम्ना, प्रत्यक्षात् प्रतिपद्यते । नर्चो, न यजुषो, न साम्न एत’ ।
—ऐ० आ० १।२।१०। स्पष्टार्थ ।

३२—अजपृश्नि, और ब्रह्मनिःश्वसि तवेद—

(ब्रह्मवेदः) —(३४)—‘अजान् ह वै पृश्नीस्तपस्यमानान् ‘ब्रह्म’ स्वयं स्वयम्भुवभ्यानर्षत् । तद्ऋषयोऽभवन् । तद्ऋषाणां ऋषित्वम् । तां देवतामुपातिष्ठन्त यज्ञकामाः । त एतं ब्रह्मयज्ञमपश्यन्, तमाहरन्, तेनायजन्त’ ।
—तै० आ० २।६।

“अजपृश्नि नामक ऋषियों ने तप किया । तप करते हुए इन ऋषियों में स्वयम्भुवब्रह्म (ब्रह्मनिःश्वसित-लक्षण ब्रह्मवेद) स्वयं प्रकट हुआ । इस ऋषिप्राणात्मक स्वायम्भुव ब्रह्मवेद के साक्षात्कार से ही ये अजपृश्नि ऋषि कहलाए । यही ऋषियों का ऋषित्व है । आर्षदृष्टि से प्रादुर्भूत इस वेदब्रह्म का यज्ञकामना से इन्होंने आश्रय लिया (अन्वेषण किया) । इसी ब्रह्म के (वेद के) आधार पर इन्होंने ब्रह्मयज्ञ (सर्वदृत नामक स्वायम्भुव यज्ञविद्या) का साक्षात्कार किया । उसे अपने ज्ञानजगत् में प्रतिष्ठित किया, एवं उसके आधार पर वैध सर्वदृत यज्ञ करते हुए तद्द्वारा उसकी पूर्णता प्राप्त की” । स्पष्ट ही अजपृश्नि के द्वारा दृष्ट स्वयम्भुवेद की तत्त्वरूपता प्रकृत श्रुति से प्रमाणित है ।

३३—महाव्रत, और वेदत्रयी —

(आत्मवेदः) —३५—‘अथो इन्द्रस्यैष आत्मा, यन्महाव्रतम् । तस्मादेनत् परस्मै न शंसेत् । नेदिद्रस्याऽऽत्मानं परम्भिन् दधानीति । अथो यमेवैतमृड्मयं, यजुर्मयं, साममयं पुरुषं संदुर्वान्ति, तस्यैष आत्मा, यन्महाव्रतम्’ (शा० आ० १।१।) ।

“यह इन्द्र का आत्मा है, जो कि महाव्रत है । इसलिए इसे दूमरों को नहीं व्रतचाना चाहिए । ‘हम इन्द्र के आत्मा को दूमरों के अधिकार में प्रतिष्ठित न कर दें’, इसीलिए महाव्रत का अनधिकारियों के सामने बखान नहीं करना चाहिए । जिस ऋड्मय, यजुर्मय, साममय, पुरुष का सरकार करते हैं, वही इन्द्र का आत्मा है, जो कि ‘महाव्रत’ नाम से प्रसिद्ध है” ।

बृहतीसहस्र से सम्बन्ध, आयुर्लक्षण, प्रज्ञा-प्राणात्मक इन्द्र ही हमारा आत्मा है । इस आत्मेन्द्र का प्रतिष्ठारूप अशीति-लक्षण अन्न महाव्रत है । इसी महाव्रतान्न से क्योंकि इन्द्र की स्वरूपरक्षा होती है, अतएव

महाव्रत को इन्द्रात्मा का आत्मा (प्रतिष्ठा) कहा जा सकता है। यह प्राणात्मक इन्द्र स्वयं यजुर्मूर्ति है, एवं ऋक्-साम से नित्य युक्त रहता हुआ ऋक्-साममय है। वैध यज्ञद्वारा इसी वेदत्रयमूर्ति इन्द्र का संस्कार किया जाता है। 'महाव्रत' नामक 'अविधात्रयमहः' में होने वाला कर्म इन्द्र के त्रयीभाग को ही पुष्ट करता है। त्रयीभाग इसकी अपनी प्रतिष्ठा है। अतएव इसका उपयोग ऐसे पात्र में नहीं होना चाहिए, जो कि अनधिकारी है। प्रकृत श्रुति का इन्द्रात्मा को वेदमय बतलाना एकमात्र तत्त्ववेद से ही सम्बन्ध रखता है।

३४—चतुष्पाद साम, और वेदचतुष्टयी —

(सूर्यवेदः)—३६— “स होवाच प्रजापतिः—अग्निर्वै देवा इदं सर्वं विश्वा भूतानि । प्राणा वा इन्द्रियाणि, पशवोऽन्नं अमृतं सम्राट्-स्वराट्-विराट् । तत्साम्नः प्रथमं पादं जानीयात् । ऋग्-यजुः-सामा-थर्वरूपः सूर्योऽन्तरादित्ये हिरण्यमयः पुरुषः । तत् साम्नो द्वितीयं पादं जानीयात् । य ओषधोनां प्रभुभवति, ताराधिपतिः सोमः, तत् साम्नस्तृतीयं पादं जानीयात् । स ब्रह्मा, स शिवः, स हरिः, सैन्द्रः, सो-क्षरः परमः स्वराट् । तत् साम्नश्चतुर्थं पादं जानीयात् । यो जानीते, सोऽमृतत्वं गच्छति” ।

(च० पू० १।५।)

“प्रजापति कहने लगे कि—अग्नि ही सम्पूर्ण (३३) देवता है, यही सम्पूर्ण (५) भूत है । प्राण ही इन्द्रियाँ हैं, पशु अन्न हैं, अमृत ही सम्राट्, स्वराट्, विराट् है । इसी को साम का प्रथम पर्व जानना चाहिए । ऋक्-यजुः-साम-अथर्वरूप सूर्यः सूर्य केन्द्र में प्रतिष्ठित हिरण्यमय पुरुष ही साम का द्वितीय पर्व है । जो ओषधियों का पति है, नक्षत्राधिपति है, वही सोम (चन्द्रमा) है । इसी को साम का तृतीय पर्व जानना चाहिए । वही प्रजापति ब्रह्मा, शिव, विष्णु, इन्द्र है । वही अक्षरात्मक परम स्वराट् है । एवं इसी को साम का चौथा पर्व जानना चाहिए । जो साम के इन चारों पर्वों को जानता है, वह अमृतत्व प्राप्त कर लेता है” ।

प्रकृत श्रुति ने सप्तवित्तिकायात्मक विश्वसाम के चारों पादों का ही स्पष्टीकरण किया है । सम्पूर्ण-विश्व को 'प्रजापति, अग्नि, सूर्य, चन्द्रमा' इन चार पर्वों में विभक्त किया जा सकता है । स्वयम्भू, तथा परमेष्ठी इन दोनों अव्यक्तों की समष्टि एक अव्यक्त पर्व है, इसी को प्रजापतिपर्व कहा जा सकता है । सूर्य एक पर्व है, चन्द्रमा एक पर्व है, एवं अग्निमयी पृथिवी, किंवा पार्थिव अग्नि एक पर्व है । महाविश्वसामात्मक महासाम के ये ही चार पाद, किंवा चार पर्व हैं । इन चारों पर्वों का दिग्दर्शन कराते हुए श्रुति ने द्वितीय पाद-लक्षण सूर्य को जिन चार वेदों से युक्त बतलाया है, वे चारों वेद विशुद्ध तत्त्ववाद से ही सम्बन्ध रखते हैं ।

३५—उद्गीथ, और वेदत्रयी—

(उद्गीथवेदः)—३७— “अथ खड्गुद्गीथाक्षराण्युपासीत ‘उद्गीथ’ इति । प्राण एव ‘उत्’ । प्राणेन ह्युत्तिष्ठति । वाक्—‘गीः’ । वाचो ह गिर-इत्याचक्षते । अन्नं ‘थम्’ । अन्ने हीदं सर्वं स्थितम् । द्यौरैव-‘उत्’—अन्तरिक्षं—‘गीः’—पृथिवी ‘थम्’ । आदित्य एव ‘उत्’—वायुः—‘गी’—अग्निः ‘थम्’ । सामवेद एव ‘उत्’—यजुर्दो-‘गी’—ऋग्वेदः ‘थम्’ । दुग्धेऽस्मै वाग्दोहं, यो वाचोदोहः । अन्नवानन्नादो भवाति, य एतान्येवं विद्वानुद्गथाक्षराण्युपास्ते-‘उद्गीथ’ इति” (छान्दोग्योपनिषत् १।३।७।)

“निश्चयेन (न वेदासक को) उद्गीथ के ‘उत्-गी-थम्’ इन अक्षरों को उपासना करनी चाहिए । प्राण ही ‘उत्’ है, क्योंकि प्राण से ही (सम्पूर्ण भूतों का) उत्थान (अभिव्यक्ति) होता है । वाक् ‘गीः’ है । (इसीलिए तो) वाक् को ‘गिर’ कहते हैं । अन्न ‘थम्’ है । अन्नाधार पर ही सम्पूर्ण भूतप्रपञ्च प्रतिष्ठित है । आदित्य ही ‘उत्’ है, वायु ‘गीः’ है, अग्नि ‘थम्’ है । (आदित्य से अभिन्न) सामवेद ही ‘उत्’ है, (वायु से अभिन्न) यजुर्वेद ‘गीः’ है, एवं (अग्नि से अभिन्न) ऋग्वेद ‘थम्’ है । उस (उपासक तत्त्वद्रष्टा—) के लिए वाग्दोह (वाग्ग्स) का दोहन कर देता है (यह उद्गीथ), जो कि वाक् का दोह (रस) प्रसिद्ध है”, यह श्रुति उद्गीथात्मिका जिस त्रयीवेद का सङ्केत कर रही है, वह निश्चयेन तत्त्वात्मक ही है ।”

३६—देवमधु, और वेदत्रयी—

(मधुवेदः)—३८—क-असौ वा आदित्यो देवमधु । तस्य ये प्राञ्चो रश्मयस्ता एवास्य प्राच्यो मधुनाड्यः, ऋच एव मधुकृतः, ऋग्वेद एव पुष्पम् । ता अमृता आपस्ता वा एता ऋचः । एतमृग्वेदमभ्य-तपन् । तस्याभितप्तस्य यशस्तेज इन्द्रियं वीर्यमध्नाद्यं रसोऽ-जायत । तद्वा एतद्यदेतदादित्यस्य राहितं रूपम् ।

ख-अथ येऽस्य दक्षिणा रश्मयस्ता एवास्य दक्षिणा मधुनाड्यः, यजूर्ण्येव मधुकृतः, यजुर्वेद एव पुष्पम् । ता अमृता आपः । तानि वा एतानि यजूर्णि । एतं यजुर्वेदमभ्यतपन् । तस्याभितप्तस्य यशः । तद्वा एतद्यदेतदादित्यस्य शुक्लं रूपम् ।

ग-अथ ऐऽस्य प्रत्यञ्चो रश्मयस्ता एवास्य प्रतीच्यो मधुनाड्यः,
सामान्येव मधुकृतः, सामवेद एव पुष्पम् । ता अमृता आपः,
तानि वा एतानि मामान । एतं सामवेदमभ्यतपन् । तस्या-
भि० । तद्वा एतद्यदेतदादित्यस्य कृष्णं रूम् ।

—छान्दो० ३।१।

क—“वह आदित्य ही ‘देवमधु’ (प्राणरूप मधु का कोश) है । उसकी जो पूर्वदिगनुगता रश्मियाँ हैं, वे ही इसकी पूर्वदिग्रूपा मधुनाडियाँ हैं । तदनुगता ऋचाएँ ही मधुकृत (मधुग्राहक भ्रमर) हैं । (ऋचाओं की समष्टिरूप) ऋग्वेद ही पुष्प (मधुरसपरिपूर्ण कोश) है । वे रस आपः (पारमेष्ठ्य सौम्य आपः) ही हैं, जो कि अमृत भावापन्न हैं, ये ही तो ऋचाएँ हैं । इस (मधुरस) ऋग्वेद को लक्ष्य बनाकर तप किया गया (प्रजापति ने तप किया) । मधुरसरूप ऋचाओं के अभितप्त रूप से यश (प्राण) रूप इन्द्रिय वीर्यात्मक अन्नान (भोग्य) रस उत्पन्न हुआ । वह यही तो है, जो कि आदित्य के हिरण्यसंकाशात्मक रस रूप से प्रत्यक्ष दृष्ट है” ।

ख—“उस आदित्य की जो दक्षिण दिगनुगता रश्मियाँ हैं, वे ही इसकी दक्षिणदिग्रूपा मधुनाडियाँ हैं । ये ही भ्रमर हैं, यजुर्वेद ही पुष्प है (शेषपूर्ववत्) । प्रत्यक्षदृष्ट आदित्य का शुक्लरूप (आलोकरूप) यही (यजुर्वेद) है” ।

ग—“उस आदित्य की जो पश्चिम दिगनुगता रश्मियाँ हैं, वे ही इसकी पश्चिम दिग्रूप मधुनाडियाँ हैं, साम ही भ्रमर हैं, सामवेद ही पुष्प है (शेष पूर्ववत्) । आदित्य का मौलिक कृष्ण रूप यही (सामवेद) है*” ।

उक्त अक्षरार्थ से समन्विता छान्दोग्यश्रुति ने मधु-भ्रमर-मधुनाड़ी-आदि का स्वरूपविश्लेषण करते हुए जिस त्रयीवेद की ओर हमारा ध्यान आकर्षित किया है, निश्चयेन वह तत्त्वात्मक वेद ही है, जिसका केवल शब्दात्मक वेद के माध्यम से कथमपि समन्वय नहीं किया जा सकता ।

३७—अमृतरस, और वेदत्रयी—

(रसवेदः)—(३६)—“तं वा एते रमानां रसाः । वेदा हि रमाः । तेषामेते रसाः ।
तानि वा एतान्यमृतानि, अमृतानाममृतानि । वेदा ह्यमृताः ।
तेषामेतान्यमृतानि” (छां० उप० ३।१।) ।

* आ कृष्णेन रजसा वर्चमानो निवेशयन्नमृतं मर्त्यं च ।
हिरण्यमेन सविता रथेना देवो याति भुवनानि पश्यवम् ॥

यजुः स० ३३।४३ ।

“रोहित-शुक्ल-कृष्ण-वर्णात्मक आदित्य प्राण रसो के भी रस है। वेद ही रस है। उन के ये प्राण रस हैं। ये आदित्यप्राण अमृतभावापन्न है, (अमृतरसात्मक वेदो के रस बनते हुए) अमृतो के भी अमृत हैं। वेद निश्चयेन अमृत हैं। इन के ये प्राण अमृत हैं”, इत्यादि श्रुति जिस अमृतवेदत्रयी का स्पष्टकरण कर रही है, वे तत्त्ववेद के अतिरिक्त और क्या हो सकते हैं ?।

३८—अधिदेवत, और वेदत्रयी—

(अधिदेवतवेदः)-(४०)—“इयमेव ऋक्, अग्निः साम । तदेतस्यामृचि-अध्युदं माम । तस्मादृच्यध्युदं साम गीयते । इयमेव 'सा',-अग्निः-‘अमः’,-तत् साम (१) । अन्तरिक्षमेव-ऋक्, वायुः साम (२) । धौरेव ऋक्, आदित्यः साम (३) । नक्षत्राण्येव ऋक्, चन्द्रमाः साम (४) । अथ यदेतदादित्यम्य शुक्लं भाः, सैव ऋक् । अथ यन्नोर्ल परः कृष्णं, तत् साम (५) । इत्याधि-दैवतम्” (छां० उप० १।१।) ।

“यह पृथिवी ही ऋक् है, अग्नि साम है। सो इस पृथिवीरूपा ऋक् में साम अध्युद (ऊपरि प्रच्छित) है। इमीलिए (शब्दात्मक-मन्त्रात्मक कर्मों में) ऋक् पर अध्युद ही साम का गान करते हैं (अर्थात् ऋङ्मन्त्र के आधार पर साममन्त्र का गान होता है। क्योंकि तत्त्वात्मक वेद की तत्त्वात्मिका ऋक् पर ही तत्त्वात्मक साममण्डल का विस्तारात्मक गान हो रहा है)। यह पृथिवी ही ‘सा’ है, तद्गर्भाभूत अग्नि ‘अमः’ है, दोनों की समष्टि ही ‘साम’ है। अन्तरिक्ष ही ‘ऋक्’ है, वायु ‘साम’ है। द्यौ ही ‘ऋक्’ है, आदित्य ‘साम’ है। नक्षत्रगोलक ही ऋक् है, चन्द्रमा ‘साम’ है। सो जो कि आदित्य (सूर्य) का शुक्ल तेज (प्रकाश) है, वही ‘ऋक्’ है, एवं प्रकाशमण्डल के चारों ओर व्याप्त परस्थानीय (पारमेष्ठ्य) जो नीलकृष्णमण्डल (आकाशमण्डल) है, वही ‘साम’ है। और यही अधिदेवतमण्डल का स्वरूपपरिचय है” इत्यादि रूप से छान्दोग्यश्रुति ने जिन ऋक्-सामों का स्वरूपविश्लेषण किया है, वे तत्त्वात्मक ही हो सकते हैं। शब्दात्मक ऋक्-साम के आधार पर कथमपि इस श्रुति का समन्वय नहीं किया जा सकता।

३९—अध्यात्म, और वेदत्रयी—

(अध्यात्मवेदः)-(४१)—“अथाध्यात्मं-वागेव ऋक्, प्राणः सामः । तदेतदेतस्या-मृच्यध्युदं साम । तस्मादृच्यध्युदं साम गीयते । वागेव 'सा'-प्राणाऽमः, तत् साम (१) । चतुरेव ऋक्, आत्मा साम (२) । श्रोत्रमेव ऋक्, मनः माम (३) । अथ यदेतदृच्छा शुक्लं भाः सैव ऋक् । अथ यन्नोर्ल परः कृष्णं, तत् साम ।

अथ य एषोऽन्तरक्षिणि पुरुषो दृश्यते, सैव ऋक्, तत् साम,
तदुक्थं, तद्यजुः, तद्ब्रह्म । तस्यैतस्य तदेव रूपं, यदमुष्य
रूपम् । यावमुष्य गोष्णौ, तौ गोष्णौ । यन्नाम, तन्नाम ।”

(छां० उप० १।६।) ।

“यह अध्यात्मविवर्त्त है—वाक् ही ‘ऋक्’ है, प्राण ‘साम’ है । सो इस वाग्रूपा ऋक् में प्राणरूप ‘साम’ अध्यूत है । अतएव ऋङ्मन्त्र में अध्यूत होकर साममन्त्र गाया जाता है । वाक् ही ‘सा’ है, प्राण ‘अमः’ है, दोनों की समष्टि ‘साम’ है । ओत्र ही ‘ऋक्’ है, मन (प्रज्ञानमन) ‘साम’ है । सो जो कि नेत्रगोलकों का शुक्लपटल है, वही ‘ऋक्’ है । श्वेतपटल से परस्थ जो वृष्णनीलमण्डल है, वह ‘साम’ है, वह “यजुः” है, वह ब्रह्म (प्रतिष्ठा) है । इमका वही रूप है, जो कि अधिदैवत का रूप है । जो अधिदैवत के वितानभाव हैं, वे ही इस अध्यात्म के वितानभाव हैं । जो अधिदैवत के नाम है, सो ही इस अध्यात्म के नाम है” इत्यादि श्रुति के चानुप्र पुरुषात्मक ऋक्-यजुः-साम क्या शब्दात्मक वेद हैं ?, न ही, कदापि नहीं । केवल शब्दवेद पर ही अपनी वेदनिष्ठा समाप्त कर देने वाले वेदभक्तों को मुकुलितनयन बन कर स्वयं ही इस प्रश्न की मीमांसा करनी चाहिए ।

४०—सर्वोद्धार, और वेदत्रयी—

(प्रणववेदः)—(२२)—“प्रजापति त्रोंकानभ्यतपत् । तेभ्योऽभितप्तेभ्यस्त्रयीविद्या सम्प्रा-
रूवत् । तामभ्यतपत् । तस्या अभितप्ताया एतान्यक्षराणि सम्प्रा-
रूवन्त-भृभुवःस्वरिति । तान्यभ्यतपत् । तेभ्योऽभितप्तेभ्य
ओद्धारः सम्प्रास्रवत् । तद्यथा शङ्कुना सर्वाणि पर्णानि सन्तृ-
णानि, एवमोद्दारेण सर्वा वाक् सन्तृणा । ओद्धार एदेदं
सर्वम्” (छां० उप० २।२३।१-२।) ।

“प्रजापति ने तीनों लोकों को तपाया । उन अभितप्त-सन्तात-तीनों लोकों से त्रयीविद्या प्रस्रुत हो पड़ी (चू पड़ी) । इस त्रयीविद्या को (भी) प्रजापति ने तपाया । इस अभितप्त-सन्तप्त त्रयीविद्या से भूः-भुवः-स्वः-नामक तीन अक्षर प्रस्रुत हो पड़े (चू पड़े) । प्रजापति ने इन तीनों अक्षरों को (भी) तपाया । इन अभितप्त-सन्तप्त तीन अक्षरों में ओद्धार प्रस्रुत हो पड़ा (चू पड़ा) । सो जैसे कि एक शंकु से सम्पूर्ण पत्रराशि अवारपारीणरूप से विद्ध हो जाती है (त्रिध जाती है), तथैव पत्रराशिस्थानीया (क्षरभूतकूटस्थानीया) सम्पूर्णावाक् (वाङ्मय सम्पूर्ण भूतप्रपञ्च) ओंकाररूप शंकु से अवारपारीणरूप से विद्ध हो गई है । (इसी लिए तो यह कहा और माना जा सकता है कि), ‘ओद्धार’ ही यह सब कुछ है,” इत्यादि श्रुति ने जिस प्राजापत्य प्रणवात्मक वेद का दिग्दर्शन कराया है, वह तत्त्वात्मक वेद ही है ।

४१—विश्वस्तप्रजापति, और त्रयीवेद—

(ऋग्वेदः) — (४३) — “प्रजापतिर्लोकानभ्यतपत् । तेषां तप्यमानानां रसान् प्राबृहत्-
अग्निं पृथिव्या, वायुमन्तरिक्षात्, आदित्य दिवः । स
एतास्तिस्त्रो देवता अभ्यतपत् । तासां तप्यमानानां रसान्
प्राबृहत्-अग्नेः ऋचः, वायायंजूषि, सामान्यादित्यात् । स
एतां त्रयीं विद्यामभ्यतपत् । तस्यास्तप्यमानाया रसान् प्राबृहत्-
भूर्ग्रात ऋग्भ्यः, भुवर्ग्रात यजुर्भ्यः, स्वर्ग्रात सामभ्यः । ××
× × × । एवमेषां लोकानां, आसां देवतानां, अस्यास्त्रय्या
विद्यया वीर्येण यज्ञस्य विरिष्टं संदधाति । भेषजकृतो ह वा
एष यज्ञो, यत्रैवं विद्वान् ब्रह्मा भवति” ॥

(छां० उप० ४।१।७) ।

“प्रजापति ने तीनों लोकों को तपाया । उन तीनों तप्यमान लोकों के तीनों रसों को प्रजापति ने
ब्रह्मा-अग्निरस को पृथिवी से, वायुरस को अन्तरिक्ष से, एवं आदित्य रस को द्युलोक से ; आगे चल कर
प्रजापति ने रसात्मक इन तीनों देवा को तपाया । उन तीनों तप्यमान देवरसों के तीनों रसों को प्रजापति
ने ब्रह्मा-ऋगूरस को अग्नि से, यजुःरस को वायु से, एवं सामरस को आदित्य से । आगे चल कर
प्रजापति ने इस रसस्य रसात्मक त्रयीविद्या को भी तपाया । उस तप्यमाना त्रयीविद्या के तीन रसों को
प्रजापति ने ब्रह्मा-ऋगूरस से ‘भूः’ व्याहृति रस को, यजुः-रस से ‘भुवः’ व्याहृतिरस को, एवं सामरस
से ‘स्वः’ व्याहृतिरस को । इन प्रकार इन तीनों लोकों के, तीनों देवताओं के यज्ञात्मक स्वरूप के
दृष्टि को त्रयीविद्यात्मक वीर्य से संहित करता है (ब्रह्मा नामक ऋत्विक्) । जहाँ इस रसतरव का परिज्ञाता
विद्वान् ब्रह्मा ब्राह्मकर्म में नियुक्त रहता है, उस यज्ञकर्म में यजमान का यज्ञ भेषजकृत (नीरोग-प्रकृतिस्थ)
बना रहता है,” इत्यादि श्रुति में प्रतिपादिता रसात्मक त्रयीविद्या क्या शब्दात्मक वेद है ? । व.दापि नहीं ।
यह ता स्पष्टरूपेण तत्त्ववेद की ओर ही हमारा ध्यान आकषित कर रही है ।

४२—वाङ्मय भूतात्मा, और त्रयीवेद—

(वाग्वेदः) — (४४) — “स एक्षत, यदि वा इममभिमंस, कनीयोऽन्नं करिष्ये, इति ।
स तथा वाचा, तेनात्मना, इदं सर्वमनुजत, यदिदं किञ्च । ऋचो,
यजूषि, सामानि, यज्ञान्, प्रजाः, पशून् । स यद्यदेवासृजत,

* ३२ संख्या की पूर्व श्रुति, एवं ४३ संख्या की प्रकृत श्रुति, दोनों समानार्थ का प्रतिपादन कर
रही हैं ।

तत्तदनुमध्रियत । सर्व्वं वा अर्त्तीति-तददितेरदितित्त्वम् । सर्व्वस्यै-
तस्यात्ता भवति, सर्व्वमस्यान्नं भवति, य एवमेतददितेरदितित्त्वं वेद”

(बृ० उप० १।१।१५) ।

“(अमृताक्षरगर्भित मृत्युमय क्षरात्मक) प्रजापति ने (अपने से उत्पन्न शब्दायमान कुमाराग्नि को लक्ष्य बना कर) विचार किया कि, यदि मैं इसे (कुमाराग्नि को) अपना (मृत्यु का) लक्ष्य बना लूँगा, तो मैं अपने लिए बहुत स्वल्प अन्न ही बना सकूँगा । (अपेक्षित है मुझे अपरिमित अन्न, सो अपेक्षा कुमाराग्निमात्र से सम्पन्न हो नहीं सकती । इसीलिए) प्रजापति ने अपनी उस (मनःप्राणगर्भिता) वाक् से, मनःप्राणवाङ्मय सृष्टिसाक्षी आत्मा से (कुमाराग्निमाध्यम द्वारा) यह सब-कुछ उत्पन्न कर डाला, जो कि (उत्पन्न वैभव) ऋक्-यजुः-साम-छन्द-यज्ञ-प्रजा-पशु-नामो से प्रसिद्ध है । इस अन्नाद प्रजापति ने जो-जो उत्पन्न किया, उस उस को ही अपना अन्न बना लिया (महिमामण्डल में प्रतिष्ठित कर लिया) । यह प्रजापति (अमृतगर्भित मृत्युमय सौर सम्बत्सरप्रजापति अपने महिमामण्डल-सौर आलोकमण्डल में क्योंकि) ऋगादि पश्वन्त सबको अन्नरूप से प्रतिष्ठित रखता है, अतएव यही इस ‘अदिति’ (आलांकमण्डल) का अदितित्व है । जो अदिति के इस अदितित्व रहस्य को जान लेता है, वह सम्पूर्ण त्रैलोक्य का अन्ना भोक्ता बन जाता है, यह सब-कुछ उसका अन्न बन जाता है” इत्यादि बृहदारण्यकश्रुति ने मृत्युमय जिस प्रजापति से त्रयीवेद की अन्नरूप से उत्पत्ति बतलाई है, वह तत्त्वात्मक वेद नहीं है, तो ओर क्या है ? ।

४३-महन्मूर्तिरव्यय, और त्रयीवेद—

(ब्रह्मवेदः)-(४५)—“यजूदरः सामशिरा अमावृङ्मूर्तिरव्ययः ।

स ब्रह्मेति स विज्ञेय ऋषिब्रह्ममयो महान् ॥

(कौ० उप० १।७) ।

“जिसका उदर यजुः है, साम जिसका मस्तक है, ऐसा वह अव्ययमूर्ति (चिदात्माधिष्ठाता) महान् अव्यय (अव्ययरूप महान्) ऋङ्मूर्ति (ऋक्-शरीरी) है । वही ब्रह्म (प्रतिष्ठा) है (उपादान है), वह विज्ञेय (विषयावच्छिन्न) है, ऋषि (अव्यक्तप्राणमूर्ति) है, ब्रह्ममय (क्षरानुगत) है, महान् है (पारमेष्ठ्य तत्त्व है)” इत्यादि कौषीतकिवचन जिस महानात्मब्रह्म को वेदमय बतला रहा है, वह वेदपदार्थ तत्त्वात्मक ही मना जायगा, जिसका कि शब्दात्मक वेद से कोई सम्बन्ध नहीं है ।

४४-अमितौजा पर्यङ्क, एवं त्रयीवेद—

(पर्यङ्कवेदः)-(४६)—“स आगच्छत्यमितौजसं पर्यङ्कम् । स प्राणः । तस्य भूतं च,
भविष्यच्च पूर्वा पादौ । श्रीश्चेरा चापरौ । बृहद्रथन्तरे अरूच्ये ।
भद्र-यज्ञायज्ञीये शीर्षण्यम् । ऋचश्च सामानि च प्राचीनातानम् ।

यजूंषि तिरश्चीनानि । सोमांशव उपस्तरणम् । उद्गीथ उपश्रीः ।
श्रीरुपवर्हणम् । तस्मिन् ब्रह्मास्ते” ।

(कौ० उप० १।५।) ।

“(क्रमगति का अनुगमन करता हुआ) वह भूतात्मा अत्यन्त तेजस्वी पर्यङ्क (पल्लंग) स्थान पर पहुँचता है । वह पर्यङ्क (सौर नवाहयजात्मक चतुर्भुज ज्योतिर्मण्डल) प्राणरूप है । भूत और भविष्यन्, ये दो इस पर्यङ्क के पूर्वा दिगनुबन्धी पाद (पाए) हैं । श्री (गायत्रतेज), और इरा (पृथिवी), ये दो पश्चिमा दिगनुबन्धी पाद हैं । बृहत् और रथन्तर नामक (सौर-पार्थिव) साम इस पर्यङ्क के अनूच्य (दोर्घ-खट्वाङ्ग-ईस) हैं । भद्र, और यज्ञायज्ञीय नामक (चान्द्र-भौम) साम इस पर्यङ्क के शीर्षण्य , ह्रस्व खट्वाङ्ग-सेरू) हैं । ऋक् और साम इस पर्यङ्क के पूर्व-पश्चिम दिगनुगत आतान (दावण) है । यजुः इस पर्यङ्क के दक्षिण-उत्तर-दिगनुगत आतान है । चान्द्ररश्मियाँ इसका उपस्तरण (विछावनी) है । उद्गीथ इसकी उपश्री (चद्दर) है । ऐसे इस पर्यङ्क पर ब्रह्मा (हिरण्यगर्भ-प्रजापति-सौरसम्बन्ध-प्रजापति) विराजमान (प्रतिष्ठित) हैं”, इत्यादि श्रुति ने जिस पर्यङ्क में आतानात्मक वेदों का सम्बन्ध बतलाया है, क्या वे वेद शब्दात्मक हैं ?, कदापि नहीं ।

४५-देवमानुषपित्र्यभाव, और वेदत्रयी—

(त्रयोवेदः)—(४७)—ऋग्वेदो देवदेवतयो यजुर्वेदस्तु मानुषः ।

सामवेदः स्मृतः पित्र्यस्तस्मात्तस्याशुचिर्ध्वनिः ॥

(मनुः—४।२४।) ।

“(तीनों वेदों में) ऋग्वेद देवदेवतानुबन्धी वेद है, यजुर्वेद मानुषभावापन्न है, एवं सामवेद पितृ-भावपन्न है । अतएव सामवेद की ध्वनि अशुचि मानी गई है” । प्रकृत मनुवचन में देव, मानव, पितर, तीन भावों के साथ क्रमशः ऋक्-यजुः-साम-का सम्बन्ध बतलाया गया है । यह सम्बन्ध तत्त्ववेद से ही अनुप्राणित है । अन्यथा तीनों मन्त्रात्मक शब्दात्मक वेदों का इन तीनों सगों से कोई भी सम्बन्ध घटित नहीं होता ।

४६-प्राजापत्य त्रिवृद्भाव, और त्रयीवेद—

(त्रिवृद्वेदः)—(४८)—ऋचो यजूंषि चान्यानि सामानि विविधानि च ।

एष ज्ञेयस्त्रिवृद्वेदो यो वेदैर्न स वेदवित् ॥

आर्घ्यं यत्र्यत्तरं ब्रह्म त्रयी यस्मिन् प्रतिष्ठिता ।

स गुह्योऽन्यस्त्रिवृद्वेदो यस्तं वेद स वेदवित् ॥ (मनुः—१।२६४, २६५)

“ऋचाँ, यजुः, एवं बृहत्-रथन्तर-वैरूप-वैराज-शाकवर-आदि विविध साम, ये तीनों ही (तत्त्वात्मक) वेद (मनःप्राणवाक् के त्रिवृद्भाव से) त्रिवृत् (नवभावापन्न) हैं । जो इस त्रिवृद्भावापन्न वेद-रहस्य को जानता है, वही वेदवित् माना गया है । सृष्टिसाक्षी मनः-प्राण-वाक्-भावों के वाचक अकार-उकार-मकार इन तीन आद्य व्यञ्जनों की समष्टि रूप जो अक्षरब्रह्म है जिसमें कि ऋक्-यजुः-सामरूपा त्रयीविद्या प्रतिष्ठित है, वही यह गुह्य (रहस्यात्मक-तत्त्वात्मक) त्रिवृद्रेढ है । जो इसे जानता है, वही वेदवित् है ।

४७-सावित्री के तीन पाद, और त्रयीवेद—

(सावित्रवेदः)-(४६)—अकारं चाप्युकारं च मकारं च प्रजापतिः ।

वेदत्रयान्निरदुद्भूद् भूभुवःस्वरितीति च ॥

त्रिम्य एव तु वेदेभ्यः पादं पादमदुद्भूद् ।

तदित्युचोऽस्याः सावित्र्याः परमेष्ठी प्रजापतिः ॥

(मनुः—२।७६,७७,) ।

“(मनःप्राणवाङ्मय सम्बन्ध प्रजापति से अभिन्न भृग्वङ्गिरोमय परमेष्ठी) प्रजापति ने वेदत्रय से ही अकार-उकार-मकार इन तीन अक्षरों को, तथा भूः-भुवः-स्वः-इन तीन व्याहृतियों को दुहा है । इन ऋक्-यजुः-साम-नामक तीनों वेदों से पाद-पाद रूप से परमेष्ठा प्रजापति ने सावित्री के (सौर तेज के) तीनों पादों का दोहन कर लिया है”, इत्यादि मानवीय सिद्धान्त सौर सावित्राङ्गमय तत्त्वात्मक सम्बन्धिक वेद की ओर ही हमारा ध्यान आकर्षित करा रहे हैं ।

४८-विश्वसंस्थाविभाग, और वेद—

(संस्थावेदः)-(४७)—सर्वेषां तु स नामानि कर्माणि च पृथक् पृथक् ।

वेदशब्देभ्य एवादौ पृथक् संस्थाश्च निर्म्ममे ॥

(मनुः—१।२१।) ।

“त्रैलोक्य में प्रतिष्ठित समष्ट्यात्मक, तथा व्यष्ट्यात्मक यच्चयावत् भूतभौतिक पदार्थों के विभिन्न नाम-रूप-कर्मों का प्रजापति ने शब्दतन्मात्रारूप वेदतत्त्व से ही पृथक्-पृथक् संस्थाविभाग व्यवस्थित किया है” इत्यादि मानवीय वचन का ‘वेदशब्देभ्यः’ ‘वेदवाग्भ्यः’ का ही सूचक है, जैसा कि-‘वाचारम्भणं चिकारो नामधेय मृत्तिकेत्येव सत्यम्’ इत्यादि श्रुति से प्रमाणित है । वेदवाक् क्योंकि शब्दतन्मात्रा के द्वारा ही पञ्चतन्मात्रारूप में परिणत होती हुई भूतसर्ग की जननी बनती है । अतएव इत्थंभूत वेदवाङ्मय वेदशब्द का तत्त्ववेद पर ही पर्यवसान प्रमाणित हो जाता है ।

४९-देवत्रयी, और यज्ञात्मकवेद—

(यज्ञमात्रिकवेदः)-(४९)—अग्नि-वायु-रविभ्यस्तु त्रयंब्रह्म सनातनम् ।

दुदोह यज्ञसिद्धयर्थमृग-यजुः-सामलक्षणम् ॥

(मनुः—१।२३।) ।

“अग्नि-वायु-आदित्य से ही प्रजापति ने विश्वयज्ञस्वरूपसञ्चालन के लिए ऋक्-यजुः-सामलक्षण-स्नातन त्रयीब्रह्म का दोहन किया” इत्यादिरूप से स्पष्ट ही वेदत्रयी की तत्त्वरूपता प्रमाणित हो रही है।

५०-सर्वसूति, और त्रयीवेद—

(सर्ववेदः)-(५२)—चातुर्वर्ण्यं त्रयो लोकाश्चत्वारश्चाश्रमाः पृथक् ।

भूतं भवद् भविष्यं च सर्वं वेदात् प्रसिद्धयति ॥

शब्दः स्पर्शश्च रूपञ्च रमो गन्धश्च पञ्चमः ।

वेदादेव प्रसूयन्ते प्रसूतिगुणकर्मतः ॥

—मनुः— १२।६७, ६८, १।

“नित्यसिद्ध ब्रह्म-क्षेत्र-विट्-पौष्णरूप सर्वपदार्थव्याप्त चातुर्वर्ण्यं, पृथिवी-अन्तरिक्ष-द्यौ-नामक तीनों लोक, ऋत्त्वर्थज्ञानात्मक ब्रह्मचर्याश्रम, पुरुषार्थकर्मात्मक गृहस्थाश्रम, ऋत्त्वर्थकर्मात्मक वानप्रस्थाश्रम, पुरुषार्थज्ञानात्मक सन्यासाश्रम, ये चारो प्राकृतिक मानवाश्रम, भूत-भवत्-भविष्यत्-सत्रकुलु वेद से ही संसिद्ध है। शब्द-स्पर्श-रूप-रस-गन्ध-ये पाँच तन्मात्राएँ (विकारक्षरभूत-गुणभूत) प्रकृत्यनुबन्धनी प्रसूति के गुण-कर्म-भेद से वेद से ही उत्पन्न हुए हैं” इत्यादि मनुवचन विस्पष्ट रूप से तत्त्वात्मक वेद का ही समर्थन कर रहे हैं।

५१—सम्ब ॠ. रप्रजापति, और त्रयीवेद—

(मायत्रीमात्रिकवेद)-५३-१—तस्मादण्डाद्वि निर्भिन्नाद् ब्रह्मणोऽव्यक्तजन्मनः ।

० ऋचो बभ्रुवुः प्रथमं प्रथमाद्बदनान्मुने ! ॥

२—जवापुष्पनिभाः सद्यस्तेजोरूपा ह्यसवृताः ।

पृथक् पृथक् विभिन्नाश्च रजोरूपा महात्मनः ॥

३—यजूंषि दक्षिणाद् वक्रादनिवृद्धानि कानिचित् ।

यादृग्वर्णो तथा वर्णान्यसंहतिचराणि वै ॥

४—पश्चिमं यद्विभोर्वक्त्रं ब्रह्मणः परमेष्ठिनः ।

आविभूर्तानि सामानि ततः कुन्दमितान्यथा ॥

५—अथर्वणांमशेषेण भृङ्गाञ्जनचयप्रभम् ॥

घोराघोरस्वरूपं तदाभिचारिकशान्तिमत् ॥

६—उत्तरात् प्रकटीभूतं वदनात्तु वेधसः ।

मुखं सत्त्वतमःप्रायं सौम्यामौम्यस्वरूपवत् ॥

७—ऋचो रजोगुणः, सत्त्वं यजुषाश्च गुणो मुने !

तमोगुणानि सामानि तमःसत्त्वमथर्वसु ॥

- ८—एतानि ज्वलमानानि तेजसाप्रमितेन वै ।
पृथग् पृथगवस्थानं भाञ्जि पूर्वमिवाभवत् ॥
- ९—ततस्तदाद्यं यत्तेज ओमित्युक्त्वाभिशास्यते ।
तस्यानुभावाद्वक्तेजस्तमांस्यावृत्य संस्थितम् ॥
- १०—यथा यजुर्मयं तेजो यच्च साम्नां महामुने !
एकच्चमुपयातानि परतेजसि संश्रयात् ॥
- ११—शान्तिकं पौष्टकञ्चैव तथा चैवाभिचारिकम् ।
ऋगादिषु लयं ब्रह्मं स्त्रितयं त्रिष्वथागमत् ॥
- १२—ततो विश्वमिदं सद्यस्तमोनाशात् मुनिर्मलम् ।
बभ्रावतीव विप्रर्षे ! *तिरश्चोर्ध्वं मधस्तथा ॥
- १३—ततस्तिन्मण्डलीभूतं ह्यन्दसं तेज उचमम् ।
परेण तेजसा ब्रह्मन् ! एकच्चमुपगम्य तत् ॥
- १४—आदित्यसंज्ञामगमदादावेव यतोऽभवत् ।
विश्वस्यास्य महाभाग ! कारणञ्चाव्ययात्मकम् ॥
- १५—प्रातर्मध्यन्दिने चैव तथा चैवापराह्निके ।
A-त्रयो तपति सा काले ऋग्यजुःसामसंज्ञिता ॥
- १६ B-ऋचस्तपन्ति पूर्वाह्णे मध्याह्णे च यजूषि वै ।
सामानि चापराह्णे तु तपन्ति मुनिसत्तम ! ॥
- १७—शान्तिकं ऋचु पूर्वाह्णे यजुः स्वनृचपौष्टिकम् ।
अपराह्णे स्थितं नित्यं सामस्वेवाभिचारिकम् ॥

*तिरश्चीनो विततो रश्मिरेषामधः स्विदासीदुपरि स्विदासीत् ।

रेतोधा आसन् महिमान आसन्त्स्वधा अवस्तात् प्रयतिः परस्तात् ॥

(ऋक्सं० १०।१२६।५ । नासदीयसूक्त)

A. “सैषा ऋचयेव विद्या तपति (सूर्याः)” (शत० १०।५।२।२।) ।

B. “ऋगाभिः पूर्वाह्णे दिवि देव इयते, यजुर्वेदे तिष्ठतिः मध्येऽह्ने ।

सामवेदेनास्तमये महीयते, वैदेरशेषैस्त्रिभिरेति सूर्यः ॥

(तै० ब्रा० ३।१।२० ।)

- १८—सृष्टौ ऋद्धम्यो ब्रह्मा, स्थितौ विःसुर्य्यजुम्मयः ।
रुद्रः साममयोऽन्ते च तस्मात्तस्याऽऽर्शाचर्ध्वनिः ॥
- १९—“तदेवं भगवान् भास्वान् वेदात्मा वेदसंस्थितः ।
वेदविद्यात्मकश्चैव परः पुरुष उच्यते ॥”
- २०—स्वगोस्थित्यन्तहेतुः स रजःसच्चादिकैर्गुणैः ।
आश्रित्य ब्रह्मविष्णवादिंसंज्ञामभ्येति शाश्वतः ॥
- २१—वेदैः स वेद्यः स तु वेदमूर्त्तिः—
रमूर्त्तिराद्योऽखिलविश्वमूर्त्तिः ।
विश्वाश्रयं ज्योतिरवेद्यवर्त्मा—
धर्माविदातः परमः परेभ्यः ॥
(मार्कण्डेयपुराण, सूर्य्यमाहात्म्यान्तर्गत, सूर्य्योत्पत्ति-अध्याय)

“ हे मुने ! उस हिरण्यमयाण्डरूप अव्यक्तजन्मा ब्रह्ममुख से सर्वप्रथम ऋचाएँ हीं प्रादुर्भूत हुईं (१) । वे ऋचाएँ जवापुष्प समान कान्तिवाली थी, तत्काल प्रकट तेजोमयी थी, रजोगुणमयी थी, एक दूसरी का स्वरूप पृथक् पृथक् था (२) ब्रह्म प्रजापति के दक्षिण मुख से परस्पर असम्बद्ध ऋतभावात्मक वि तने ही यजुः उत्पन्न हुए । सब यजुः स्व-स्व वर्णस्वरूप से असंहित-असम्बद्ध-ऋतभावापन्न ही उत्पन्न हुए (३) । ब्रह्मपरमेष्ठी प्रजापति का जो परिचम मुख था, उससे कुन्दपुष्पसम कान्तियुक्त साम उत्पन्न हुए (४) । ब्रह्मप्रजापति के उत्तरमुख से घोराङ्गिरा, अथर्वाङ्गिरा रूप से द्विधा विभक्त अथर्व उत्पन्न हुए, (जिनका एक अथर्वाङ्गिरारूप जहाँ मणिमन्त्रौषधिरूप शान्तिकर्म का आधार बनता है, वहाँ घोराङ्गिरारूप अभिचारप्रयोग में उपयुक्त होता है) । यह उत्तरमुख सत्त्वतमोगुणात्मक ही माना गया है । अथर्वाङ्गिरोमय अथर्व सत्त्व गुणात्मक है, एवं घोराङ्गिरोमय अथर्व तमोगुणात्मक है (५-६) । हे मुने ! ऋचाएँ रजो-गुणात्मिका हैं, यजुः-सत्त्वगुणात्मक है, साम तमोगुणात्मक है, एवं अथर्वों में सत्त्वतमोगुण प्रतिष्ठित है (७) ये चारों वेद अपने अप्रतिम तेज से प्रज्वलित रहते हुए पृथक् पृथक् रूप से विभक्त-व्यवस्थित हो रहे हैं (८) ये चारों ही (तत्त्वात्मक) वेद अपने आदिभूत ओकारात्मक तेज से ही अभिस्तुत हैं, प्रवृत्त हैं । अर्थात् मनःप्राणवाङ्मय ओङ्कारात्मक ब्रह्मप्रजापति ही इनकी प्रवृत्ति का मूलाधार है (९) । हे महामुने ! यजुर्मर्मय तेज, सामों का तेज, (एवं ऋक्-अथर्वों का तेज) ओङ्कारात्मक परतेज में ही प्रतिष्ठित है (१०) । शान्तिक-पौष्टिक, तथा आभिचारिक, सम्पूर्ण भाव इन्ही वेदा में विलीन हैं । अर्थात् सब कुछ इन्हीं वेदों पर अवलम्बित है । तमोलक्षण अन्धकार के विनष्ट हो जाने पर सौर वेदमूर्त्ति आदित्य की रश्मियाँ सहस्रधा महिमानःसहस्ररूप से सम्पूर्ण विश्व में व्याप्त हो जाती हैं, जो कि हिरण्यमय वेदमूर्त्ति आदित्यपुरुष सब का अव्ययात्मक कारण बना हुआ है (११-१२-१३-१४-१५) ।

प्रातः-मध्याह्न-सायं, तीनों कालों में हिरण्यमयाण्डरूप सौर आदित्य प्रजापति के गायत्रीमात्रिक-लक्षण तीनों वेद तप रहे हैं । त्रयीवेदरूप से ही सूर्य्यनारायण तप रहे ह । पूर्वाह्नकाल में इसकी ऋचाएँ

द्वितीयखण्ड

तपती हैं, मध्याह्न में यजुः तपते हैं, एवं अपराह्न में साम तपते हैं । पूर्वाह्न में ऋचाओं के आधार पर शान्तिकर्म होता है, मध्याह्न में यजुओं के आधार पर पौष्टिक कर्म होता है, एवं अपराह्न में सामों के आधार पर आभिचारिक कर्म होता है । सृजनकाल में ब्रह्मा ऋद्धमय बन जाते हैं, स्थिति (पालन) काल में विष्णु यजुर्मय बन जाते हैं, एवं लयकाल (संहारकाल) में रुद्र साममय (अवसानमय) बन जाते हैं । इसप्रकार भगवान् सूर्यनारायण वेदात्मा हैं, वेदसंस्थित (वेद में ही प्रतिष्ठित) हैं, वेदविद्यात्मक हैं, परपुरुषात्मक हैं । इत्थंभूत वेदमूर्ति भगवान् भास्वान् सत्त्व-रजः-तमोगुणात्मक ब्रह्म-विष्णु-रुद्र-रूप से सम्पूर्ण विश्व के उत्पादक-पालक-संहारक बने हुए हैं । वे भास्वान् वेदों से वेद्य हैं, क्योंकि वे मयं वेदमूर्ति हैं, विश्व के आश्रय हैं, ज्योतिर्मय हैं, स्वपारारूप से अविज्ञेय हैं, सम्पूर्ण परभावों से भी पर हैं, धर्मस्वरूप हैं (१६ से २१ पर्यन्त)”—इत्यादि पुराणवचन भगवान् सूर्यनारायण के स्वरूप वर्णन माध्यम से जिस वेद का स्वरूप प्रतिपादन कर रहे हैं, वह वेद विस्पष्ट रूप से अपनी तत्त्वरूपता का ही निनाद कर रहा है । सूर्यनारायण वेदात्मक हैं, इसका यह अर्थ कौन करेगा कि, सूर्य वेदग्रन्थात्मक है । इसीलिए तो हर्षे कहना और मानना पड़ा कि, तत्त्वात्मक वेद पृथक् तत्त्व है, एवं तत्प्रतिपादक शब्दात्मक वेद पृथक् तत्त्व है ।

संहिता, ब्राह्मण, आरण्यक, एवं उपनिषद्वल्लक्षण श्रुतिशास्त्र से, तथा स्मृतिशास्त्र और पुराणशास्त्र से सम्बन्ध रखने वाले जो प्रमाण प्रकृत परिच्छेद में उद्धृत हुए हैं, उनके सम्यगवलोकन से पाठकों को इस निश्चय पर अवश्य ही पहुँच जाना पड़ेगा कि, शब्दात्मक वेदों, किंवा वेदग्रन्थों से अतिरिक्त अवश्य ही कोई तत्त्वरूप वेद-पदार्थ भी है, जिससे कि यज्ञद्वारा सम्पूर्ण विश्व, विश्वप्रजा, एवं प्रजासम्पत् का विकास हुआ है । सर्वाधिष्ठाता प्रजापति अपने इसी तत्त्वात्मक, नित्य, अपौरुषेय, प्राजापत्यवेद के आधार पर पहिले यज्ञ का वितान करते हैं । अनन्तर यज्ञद्वारा प्रजोत्पत्ति करते हुए अपने 'प्रजापति' नाम को अन्वर्थ बनाते हैं । वेदमूर्ति प्रजापति का क्या स्वरूप है ?, इनके प्राजापत्यवेद का क्या स्वरूप है ?, एवं इस प्राजापत्यवेद के आधार पर वितत होने वाले यज्ञ का क्या स्वरूप है ?, इत्यादि प्रश्नों के समाधान के लिए ही आगे का 'प्राजापत्यवेदमहिमा' नामक तृतीय स्तम्भ वेदप्रेमियों के सम्मुख उपस्थित हो रहा है ।

उपनिषद्भिज्ञान-भाष्यभूमिका—द्वितीयखण्डान्तर्गत

“तात्त्विकवेद, और प्रमाणवाद” नामक

द्वितीय स्तम्भ उपरत

२



श्रीः

‘उपनिषद्भिज्ञानभाष्यभूमिका-द्वितीयखण्डान्तर्गत

“तात्त्विक वेद, और प्रमाणावाद” नामक

द्वितीयस्तम्भ-उपरत

३

श्रीः

उपनिषद्भिज्ञानमाध्यमिका-द्वितीयखण्डान्तर्गत-

“प्राजापत्य-वेदमहिम्ना”-नामक

तृतीयस्तम्भः

३

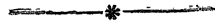

श्रीः

“प्राजापत्यवेदमहिमा”

१-चतुष्कलप्रजापति—

“प्राजापत्यवेदमहिमा” के सम्बन्ध में ‘प्रजापति’-‘वेद’-‘महिमा’ ये तीन वस्तुतत्त्व ज्ञातव्य हैं। इन में क्रमप्राप्त पहिले ‘प्रजापति’ के ही संक्षिप्त स्वरूप का विचार अपेक्षित है। प्रजापतिशब्द की असख्य-व्याप्तियों में से प्रकृत में ‘सम्बत्सरप्रजापति’ लक्षण व्याप्ति ही गृहीत है। सम्बत्सरप्रजापति के ‘सौरसम्बत्सर, पार्थिवसम्बत्सर, चान्द्रसम्बत्सर’ भेद से तीन विवर्त हैं। तीनों के साथ ही ‘अहोरात्र’ का सम्बन्ध है। इधर प्राजापत्यवेद के साथ हमें ‘अहोरात्र’ लक्षण ‘लोकम्पृष्णा’ इष्टकाओं का समतुलन करते हुए वेदमहिमा का दिग्दर्शन करना है। अतएव प्रकृत प्रकरण में ‘सम्बत्सरप्रजापति’ से सौर-पार्थिव-चान्द्रसम्बत्सरसमष्टि-लक्षण प्रजापति का ही ग्रहण किया जायगा। एव इसी आधार पर सम्बत्सरप्रजापति से, किंवा सम्बत्सरप्रजापति के अहोरात्र से सम्बन्ध रखने वाले वेद को ‘सौरवेद-पार्थिववेद-चान्द्रवेद’ इन तीनों ही नामों से व्यवहृत किया जा सकेगा। इसी मूलदृष्टि को लक्ष्य में रखते हुए निम्नलिखित प्रजापति-विवर्त की मीमांसा में प्रवृत्त होना चाहिए।

‘प्रजापति, वेदि, वेद, यज्ञ’ भेद से प्राजापत्यसंस्था को चतुष्कल माना जा सक्ता है। एव ‘चतुष्टयं वा इदं सर्वम्’ (शाङ्खायनब्रा० ३।२।) इस अनुगमवचन से इसका समर्थन भी सम्भव है। प्रजापति मुख्य आत्मा है, वेदि इस की प्रतिष्ठा है, वेद इसके श्मश्रु है, एव यज्ञ इसकी महिमा है। इन्हीं चारों के सम्बन्ध में दूसरी दृष्टि में यह भी कहा जा सकता है कि, प्रजापति आत्मा है, वेदि इस का शरीर है। जिस प्रकार आत्मा, तथा शरीर, दोनों मिला कर एक ‘जीवात्मसंस्था’ कहलाते हैं, एवमेव शरीरस्थानीया वेदि, एवं आत्मस्थानीय प्रजापति, दोनों की समष्टि को एक ‘प्रजापति’ कहा जा सकता है। जिस प्रकार शराराग्नि से उत्पन्न लोम शरीर के चारों ओर व्याप्त हो जाते हैं, एवमेव प्राजापत्याग्निरूप प्रजापति के शरार से उत्पन्न होने वाले वेद प्रजापति-शरीर के चारों ओर व्याप्त हो जाते हैं। इसी श्मश्रु-सादृश्य से वेदों का हम प्रजापति के ‘श्मश्रु’ (लोम) कह सकते हैं, जैसा कि-‘प्रजापतेर्वा एतानि श्मश्रूण्यद्वेदः’ (तै०ब्रा० ३।३।११) इत्यादि वचन से स्पष्ट है। ‘यज्ञं कृत्वा इदं सत्यं तनवामहे’ (शत० ६।५।१।१८) के अनुसार यज्ञ के द्वारा ही श्मश्रुरूप सत्यवेद का वितान होता है। इना वेदवितान से महिमाभाव का उदय होता है, एव इसी महिमा का प्रातिस्विक रूप* ‘विश्वदानि’ नाम का विश्वयज्ञ है।

* वेदेन वेदिं विविदुः पृथिवीं, सा पप्रथे पृथिवी पार्थिवाति ।

गर्भं विभर्ति भुवनेष्वन्तः, ततो यज्ञो जायते विश्वदानिः ॥

—तैत्तिरीयब्राह्मण ३।३।११०

सौरसम्बत्सराग्नि प्रजापति है। इस प्रजापतिरूप अग्नि का प्रतिष्ठारूप सौर अग्निमण्डल ही महावेद है, सौरवेदत्रयी ही वेद है। एवं सम्बत्सराग्निमण्डल में प्रतिष्ठित अग्नीषोमात्मक ऋतु-यज्ञ ही 'यज्ञ' है यही महिमा है। अग्नि, तथा सोम के समन्वय से उत्पन्न अग्नीषोमात्मक जो एक सांयोगिक अपूर्व तत्त्व उत्पन्न होता है, वही 'यज्ञ' है। इसप्रकार सम्बत्सराग्नि, अग्निप्रतिष्ठामण्डल, वेदत्रयी, एवं यज्ञ, भेद से सौरसम्बत्सराग्नि के 'प्रजापति-वेदि-वेद-यज्ञ' ये चार पर्व हो जाते हैं। पूर्वोक्त आत्म-शरीरपरिभाषा के अनुसार प्रजापति-वेदि, दोनों 'प्रजापति' है, वेद वेद है, यज्ञ महिमा है। 'प्रजापति-वेद महिमा' दोनों पर्वों की समष्टि ही 'प्रजापत्यवेदमहिमा' है, जिसकी कि प्रकृत प्रकरण में मीमांसा करनी है। आत्मा के लिए जहाँ 'प्रजापति' शब्द नियत है, वहाँ 'वेदि' के लिए 'पृथिवी' शब्द नियत है। भूपिण्ड का ही नाम पृथिवी नहीं है। अपितु भूतपिण्ड मात्र का नाम पृथिवी है। 'यदप्रथयत्, सा पृथिव्यभवत्' इस ब्राह्मण-निर्वचन के अनुसार जो आत्मप्रतिष्ठारूप से वितत रहे, वही पृथिवी है। जीवात्मा की पृथिवी पाञ्चभौतिक शरीर है, चन्द्रमा की पृथिवी चान्द्रमण्डल है, सूर्य की पृथिवी सौरमण्डल है। प्रत्येक भौतिक पिण्ड के गर्भ में आत्मरूप से प्रतिष्ठित प्रजापतियों की पृथिवियाँ तत्तद्भूत-पिण्ड हैं। मण्डलावच्छिन्न पिण्ड ही पृथिवी है। मण्डलात्मिका पृथिवी को याज्ञिक परिभाषा में 'महावेदि' कहा जाता है, एवं पिण्डात्मिका पृथिवी को 'वेदि' कहा जाता है। सूर्यपिण्ड वेदि है, सौरमण्डल महावेदि है। भूपिण्ड वेदि है, भूमहिमामण्डल महावेदि है। शरीर वेदि है, शरीरमहिमामण्डल महावेदि है। भूचक्र में प्रतिष्ठित यज्ञयावत् नक्षत्रपिण्ड इसी परिभाषा के अनुसार वेदि-महावेदि से युक्त रहते हुए पृथिवी-रूप हैं। तात्पर्य कहने का यही है कि, अणु से अणु, तथा महान् से महान्, किसी भी पदार्थ को ले लीजिए, आप प्रत्येक में केन्द्रस्थप्रजापति, पिण्ड-महिमात्मिका वेदि विष्कम्भ-परिणाह-गर्भात्मक वेद, एवं अग्नि-सोमात्मक यज्ञ, इन चारों पर्वों को प्रतिष्ठित देखेंगे। चारों पर्वों की समष्टि ही पदार्थका अवच्छेदक है, यही पदार्थत्व है। 'अयमस्ति, इदमस्ति इयमस्ति' इत्यादिरूप से (अस्ति-है-रूपसे) हमें जो भी पदार्थ उपलब्ध होते हैं, सर्वत्र इन्हीं चारों पर्वों का समन्वय समझना चाहिए, जिन अस्ति-नास्तिभावों का प्रथमखण्डान्तर्गत 'उपलब्धि-वेद-निरुक्ति' प्रकरण (भा० भू० १ खण्ड, वेदनिरुक्ति, पृष्ठ सं० ४१) में 'उपलब्धि-वेद' की दृष्टि से समन्वय किया था, उन्हीं दोनों भावों का अब प्रजापति-विवर्त की दृष्टि से समन्वय कीजिए।

२-अमृतमर्त्यप्रजापति—

“अर्द्धं ह वै प्रजापतेरात्मनो मर्त्यमासीदूर्ध्वममृतम्” के अनुसार संवत्सराग्निरूप प्रजापति को 'अमृत-मर्त्य' भेद से दो अवस्था हो जाती हैं। अमृतप्रधान संवत्सराग्नि को 'वाग्नि' कहा जाता है, एवं मर्त्यप्रधान संवत्सराग्नि 'भूताग्नि' नाम से प्रसिद्ध है। वाग्नि मूलरूप से पिण्ड के केन्द्र में प्रतिष्ठित रहता हुआ 'प्रजापति' कहलाता है, एवं यही वाग्नि पिण्ड तथा पिण्डमहिमा में तूल रूप से वितत होता हुआ 'देवता' कहलाने लगता है। पिण्ड तथा महिमास्वरूपसम्पादक मर्त्याग्नि ही तीसरा भूताग्नि है। इस प्रकार एक ही सम्बत्सराग्नि प्रजापति के आरम्भ में 'वाग्नि-भूताग्नि' दो भेद होते हैं, वाग्नि के मूल-तूल भेद से 'प्रजापति-देवता' ये दो भेद हो जाते हैं। इनमें देवाग्नि अग्नि-वायु-आदित्य, भेद से तीन भागों में विभक्त है। इन्हीं तीनों देवाग्नि की प्रतिष्ठा के भेद से भूताग्निरूप महिमालोक के पृथिवी-अन्तरिक्ष-द्यौ, ये तीन अवान्तर लोक हो जाते हैं। पृथिव्यवच्छिन्न अग्निरूप देवाग्नि से ऋग्वेद का, अन्तरिक्षवच्छिन्न वायुरूप देवाग्नि से यजुर्वेद का, एवं द्यौकावच्छिन्न आदित्यरूप देवाग्नि से सामवेद का विकास होता है।

तीनों देवाग्नि ही क्रमशः होता-अध्वर्यु-उद्गाता बनते हैं, तीनों स्थानों के प्राणाग्नि ही क्रमशः गार्हपत्याग्नि-धिष्याग्नि-आहवनीयाग्नि बनते हैं। तीनों भूतलोक ही क्रमशः गार्हपत्यकुरण्ड-धिष्यकुरण्ड-आहवनीयकुरण्ड बनते हैं। तीनों देवताओं के ऋक्-यजुः-सामानुबन्धी कर्म ही क्रमशः होत्र-आध्वर्यव, औद्गात्रकर्म बनते हैं। एवं स्वयं वाग्निलक्षण हृद्यप्रजापति ही इस यज्ञ के यजमान बनते हैं। इस यज्ञ का फल विश्व, तथा विश्वप्रजा रूप से हमारे सामने है। त्रयीविद्यामय यज्ञ के गर्भ में प्रजापति सम्पूर्ण भूत-भौतिक सृष्टि का अन्तर्भाव कर लेते हैं, इससे उत्कृष्ट यज्ञ का फल और क्या होगा।

अवधानपूर्वक विचार करने पर हमें इसी निष्कर्ष पर पहुँचना पड़ेगा कि, 'प्रजापति-वेदि (लोक)-वेद-यज्ञ,' चारों पवों का एकमात्र 'प्रजापति' स्वरूप में ही अन्तर्भाव है। प्रजापतिलक्षण सम्बत्सग्नि ही अमृतरूप से प्रजापति बनता है, मर्त्यरूप से वेदि (लोक) बना है, हृद्यअमृतरूप से प्रजापति ही प्रजापति है, तूल अमृतरूप से प्रजापति ही देवतात्रयी है, देवतात्रयीरूप से प्रजापति ही वेदत्रयी है, वेदत्रयीरूप से प्रजापति ही परम्परया यज्ञमूर्ति बन रहा है। जो कुछ उत्पन्न हो चुका है, जो कुछ उत्पन्न हो रहा है, भविष्य में जो कुछ उत्पन्न होगा, वह सब प्रजापति ही प्रजापति है। चतुष्कन, अमृत-मृत्युमूर्ति प्रजापति की इसी सर्वात्मकता, तथा सर्वरूपता का स्पष्टीकरण करती हुई यजुःश्रुति कहती है—

१—प्रजापते ! न त्वदेतान्यन्यो विश्वा रूपाणि परि ता बभूव ।

यत् कामास्ते जुहुमस्तन्नो अस्तु वयं स्याम पतयो रयीणाम् ॥

(यजु० सं० २३।६५) ।

२—'प्रजापतिस् नेवेदं सर्वं, यदिदं किंच' (शत० ६।४।२।५) ।

३—'यद्वा किञ्च प्राणि, स प्रजापतिः' (शत० ११।१।६।१७) ।

४—'सर्वेषु ह्येवेदं प्रजापतिः' (शत० ब्रा० ५।१।१।४) ।

५—'यस्मान्न जातः परो अन्यो अस्ति य आविवेश भुवनानि विश्वा ।

प्रजापतिः प्रजया संरराणस्त्रोणि ज्यातोषि स त्ते स षोडशी ॥

(यजु.सं० २।३६।)

मृत्युकेन्द्र में रहने वाले अमृतप्रधान प्रजापति को 'वागग्नि' रूप बतलाया गया है। यह वागग्नि, किंवा अग्निरूपा वाक् अपने अभिन्न सहयोगी प्राण, तथा मन से नित्य युक्त रहती है। फलतः हृद्यप्रजापति, अतएव 'आत्मा' नाम से प्रसिद्ध प्रजापति को वाङ्मय के साथ साथ प्राणमय, तथा मनोमय भी माना जायगा। इस प्रकार 'वाङ्मयप्रजापति' वाक्यका 'मनःप्राणगर्भित वाङ्मयप्रजापति' वाक्य पर पर्यवमान मानना पड़ेगा। मनःप्राणवाङ्मय यह हृद्यप्रजापति अमृतप्रधान बतलाया गया है। कारण इसका यही है कि, पदार्थों में नाम-रूप-कर्म के अतिरिक्त जो एक सामान्य-सत्त्वारस उपलब्ध होता है, जिसका कि लोकभाषा में 'अस्ति-अस्त (है-है) रूप से अभिनय होता है, वह सबमें समानरूप से प्रतिष्ठित रहता है। भावात्मक पदार्थ

हो, अथवा अभावात्मक, अस्ति हो, अथवा नास्ति, अस्ति सर्वत्र समरूप मे प्रतिष्ठित है। 'घटोऽस्ति' की भाँति 'घटो नास्ति' इस वाक्य में भी 'अस्ति' अव्यभिचार से विद्यमान है। नाम-रूप-कर्म बदलते रहते हैं, किन्तु 'अस्ति' नहीं बदलती। न बदलना, सर्वदा एकरस बने रहना ही अमृत का अमृतत्व है। क्योंकि हृद्यप्रजापति अपने अस्तिरूप से मदा एकरस बना रहता है, अतएव इसे 'अमृत' कहना सर्वथा अन्वर्थ बन जाता है। इसी आधार पर सत्ता का 'मनःप्राणवाचां संधातः सत्ता' यह लक्षण मान लिया गया है। अमृतलक्षण अस्तिरूप इसी प्रजापति के मर्त्यभाग से भूतप्रपञ्च का विकास बतलाया गया है, जो कि भूतप्रपञ्च नाम-रूप-कर्म, इन पर्वों की समष्टि है। मर्त्यनाम का अमृतावाक् मे, मर्त्यकर्म का अमृतप्राण से, एव मर्त्यरूप का अमृतमन से विकास हुआ है। क्योंकि भूतात्मक मर्त्यप्रपञ्च उसी अमृतप्रजापति के मर्त्यरूप का विकास है, अस्तिगर्भित मर्त्यभाग ही भूतोपादान बना है, अतएव इसके इस मर्त्यरूप को भी 'अस्ति' लक्षणा अमृतसीमा से पृथक् नहीं किया जा सकता। निष्कर्ष यही निकला कि, प्रजापति ने त्रयीविद्या के गर्भ में ही यज्ञ से समुत्पन्न, यज्ञात्मक भूतप्रपञ्च के दर्शन किए। इसी भूतानुग्राहिका प्रजापत्या वेदविद्या का स्पष्टीकरण करती हुई अति कहती है कि—

“अथ सर्वाणि भूतानि पर्य्येक्षत् । स त्रय्यामेव विद्यायां सर्वाणि भूतान्यपश्यत् ।
अत्र हि सर्वेषां छन्दसामात्मा, सर्वेषां स्तोमानां, सर्वेषां प्राणानां, सर्वेषां देवानाम् ।
एतद्वा 'अस्ति' । एतद्वि- 'अमृतम्' । यत्- 'अमृतं', -तद्वि- 'अस्ति' । एतदु तत्, यन्मर्त्यम्” ।
(शत० १०।४।२।२१ ।)

त्रयीवेद के प्रवर्तक प्रजापति इस प्रकार अपने अमृत-मर्त्यरूपों के संनिवेश-तारतम्य से 'प्रजापति-वेद-वेदि-यज्ञ' इन चार पर्वों में परिणत होते हुए सर्वरूप बन गए। चतुष्कल प्रजापति के ये चारो पर्व-विभाग तदशभूत प्रत्येक पदार्थ में ज्यो के त्यो प्रतिष्ठित हैं। केन्द्रस्थ प्रजापति, पिएड-महिमालक्षण वेदि, विष्कम्भ-परगाह-केन्द्र लक्षणा-छन्दोवेदत्रयी, अग्नि-सोमात्मक विश्वदानि-यज्ञ, चागो पर्व प्रत्येक पदार्थ के, परमाणु परमाणु के स्वरूप-सम्पादक बन रहे हैं। प्रजापति के इसी यज्ञविवर्त का विश्लेषण करते हुए निम्न लिखित वचन हमारे सामने आते हैं—

१—वेदिर्देवेभ्यो निलायत । तां वेदेनान्वविन्दन्—

वेदेन वेदिं विविदुः पृथिवीं सा पथे पृथिवी पाथिवानि ।

गर्भं विभक्तिं भुवनेष्वन्तस्ततो यज्ञा जायते विश्वदानिः ॥

(तै० ब्रा० ३।१।१०।१० ।)

२—त्वया वेदिं विविदुः पृथिवीं त्वया यज्ञो जायते विश्वदानिः ।

अच्छिद्रं यज्ञमन्वेषि विद्वान् त्वया होतमन्तनोत्यर्द्धमासान् ॥

(तै० ब्रा० ३।४।७।१२ ।)

३—अयं वेदः पृथिवीमन्वविन्दद् गुहा सतीं गहने गह्वरेषु ।
स विन्दतु यजमानाय लोकमच्छिद्रं यज्ञं भूरिकर्मा करोति ॥
(तै० ब्रा० ३।७।६।१३।) ।

४—अयं यज्ञः समसदद्द्विष्मान्नुचा साम्ना यजुषा देवताभिः ।
तेन लोकान्त्सूर्य्यवतो जयेम इन्द्रस्य सख्यममृत्त्रमश्याम् ॥
(तै० ब्रा० ३।७।६।१३, १४।) ।

५—इयं वेदिः परो अन्तः पृथिव्या अयं यज्ञो भुवनस्य नाभिः ।
अयं सोमो वृष्णो अश्वस्य रेतो ब्रह्मायं वाचः परमं व्योम ॥
(ऋक् सं० १।१६।४।३५।) ।

६—वेदेन वै देवा असुराणां विचं वेद्यमविन्दत । तद्वेदस्य वेदत्वम् । असुराणां
वा इयमग्र आसीत् । (तै० ब्रा० ३।२।६।) । भूमिरेव वेदिः । सा वा इयं
सर्वैव वेदिः । एतावता वै पृथिवी, यावतो वेदिः । यावती वेदिस्तावती
पृथिवी ॥ (संग्रहः)

७—यत् पर्यपश्यत् सरिरस्य मध्ये उर्व्वीमपश्यज्जगतः प्रतिष्ठाम् ।
तत् पुष्करस्यायतनाद्भि जातं पर्णं पृथिव्याः प्रथनं हरामि ॥
(तै० ब्रा० १।२।१।) ।

८—“प्राजापत्यो वै वेदः । यज्ञो वै प्रजापतिः । प्रजापतिः सर्वा देवताः । यज्ञो वै
भुवनम् । अग्निर्वै देवानां यष्टा” । (तै० ब्रा ३।३।७।) ।

३—सम्बत्सराग्नि का मूलरूप—

प्रजापति के उक्त चारो पर्वों में से प्रकृत प्रकरण में प्रजापति, और वेद, इन पर्वों का ही निरूपण करना मुख्य लक्ष्य है । वेदि, और यज्ञ, इन दो पर्वों का विचार विशेषरूप से अपेक्षित नहीं है । प्रजापति, तथा वेद, दोनों के विचार से ही वेदि-यज्ञ का स्वरूप गतार्थ बन जाता है । दोनों लक्ष्यों में से 'प्रजापति' का स्वरूप ही प्रथम विचारणीय है । 'सम्बत्सराग्नि' को ही 'प्रजापति' कहा जाता है, जैसा कि पूर्व में बतलाया जा चुका है । इस सम्बत्सराग्नि को हम 'वाम, मध्यम, घृतपृष्ठ' इन तीन भागों में विभक्त कर सकते हैं ।

सब से पहले हमें यह देखना है कि, जो अग्निस्त्व सम्बत्सर-रूप में परिणत होता है, जिस सम्बत्सराग्नि के आगे जाकर 'वाम-मध्यादि' तीन अवान्तर भेद हो जाते हैं, उस प्राजापत्य अग्नि का

मूलरूप क्या है ? अग्नि-तत्त्व के इस मूलरूप का अन्वेषण करते हुए हमें आपोमय-परमेष्ठीमण्डल का आश्रय लेना पड़ेगा। कल्पना कर लीजिए, अभी विश्व में न तो अग्नि-तत्त्व का ही विकास हुआ है, एवं न तन्मूलक सम्बन्ध का ही जन्म हुआ है। उस दशा में विश्व का क्या स्वरूप था ?, इस प्रश्न का एकमात्र समाधान है, “आपोमय पारमेष्ठ्यसमुद्र”। आपोमय पारमेष्ठ्यसमुद्र की उत्पत्ति किससे हुई ?, इस प्रश्न का उत्तर है, “ब्रह्मनिःश्वसितवेदात्रच्छिन्न स्वयम्भूप्रजापति”, जैसा कि प्रथम प्रकरण के “अनन्तवेद का विज्ञेय इतिवृत्त” नामक परिच्छेद में विस्तार से बतलाया जा चुका है। ऋषिप्राणकृतमूर्ति, सप्तपुरुष-पुरुषात्मक, स्वयम्भूप्रजापति के यजुर्मय वाक्-भाग से सर्वप्रथम भृग्वङ्गिरोमय ‘अपतत्त्व’ का ही विकास होता है। स्वायम्भुवी, अनादिनिधना, वेदमयी (यजुर्मयी) वाक् ही अपने प्रत्यंश से द्रुत होकर अब-रूप में परिणत होती है। आपोमय परमेष्ठी ही वाक्-तत्त्व का प्रथमावतार है। स्वयं वाक्-तत्त्व सत्यात्मक था, एवं इससे उत्पन्न होने वाला यह अपतत्त्व ‘ऋतरूप’ है। अपतत्त्व का ‘इराभाग’ (रसभाग) अपने इसी ऋतभाव के कारण क्योंकि संसरणशाल है, स्वप्रतिष्ठाशून्य बनता हुआ परप्रतिष्ठासापेक्ष है, अतएव इस अपतत्त्व को हम ‘सरिर’ कह सकते हैं। यही सरिर-शब्द परोक्षप्रिय देवताओं की परोक्षभाषा में ‘सलिल’ नाम से प्रसिद्ध है।

यद्यपि आज प्रत्यक्ष रूप से दिग्बलाई देने वाले सम्बन्ध-अग्नि का मूल यही आपोमय पारमेष्ठ्य समुद्र है। किन्तु सूक्ष्म विचार करने पर हमें इस निष्कर्ष पर पहुँचना पड़ेगा कि, वस्तुतः इस अग्नि का मूल स्वायम्भुव ‘वाक्-तत्त्व’ ही है, जिसे कि वैज्ञानिक लोग ‘वेदाग्नि’-‘सत्याग्नि’-‘सार्वयाजुपाग्नि’-‘ब्रह्माग्नि’-‘स्वायम्भुवाग्नि’-‘ऋषि’-‘सप्तपुरुषपुरुषात्मकप्रजापति’-‘पुरुष’ इत्यादि नामों से व्यवहृत किया करते हैं। इसी सत्याग्नि (वाग्नि-यजुरग्नि) का प्रथमावतार ऋतात्मक यह आपोमय समुद्र है, जैसा कि-‘सोऽपोऽमृत, वाच एव लाकात्. वागेव साऽसृज्यत’ (शत० ६।१।१।६।) इत्यादि वचन से स्पष्ट है। वाग्नि सत्यलक्षण है, एवं सत्य का प्रथमावतार ऋतात्मक अपतत्त्व है, इसी प्राथमिक स्थिति का स्पष्टीकरण करती हुई श्रुति कहती है—

“तद्यत्-तत्सत्यं, आप एव एत् । आपो हि वै सत्यम् । तस्माद्येनापो-
यन्ति, तत्सत्यस्य रूपमित्याहुः । अप एव तस्य (सत्यस्य) सर्वस्याग्र-
मकुर्षन् । तस्माद्यद्वापो यन्ति, अथेदं सर्वं जायते यदिदं किञ्च” ।

—शत०ब्रा० ७।४।१।६।

आपः को हमने ‘सरिरभव’ के कारण ऋत बतलाया है, इधर श्रुति आपः को सत्य बतला रही है। सद्दय-सशरीरभाव सत्य ही है, अद्दय-अशरीरभाव ही ऋत है। अपतत्त्व अपने प्रातस्विक हृदयशून्य, स्वाहाभाव के कारण जहाँ ऋत है, वहाँ उम वेदमय को अपने गर्भ में रखने के कारण सत्यात्मक भी बना हुआ है। ‘स त्रया विराग सद्वाः प्राभित्, ता आरुडं समवर्त्तत’ (शत० ६।१।१।७।) के अनुार वामूर्ति स्वयम्भूप्रजापति अपने मन्त्रवागेन ने इस ऋत अपतत्त्व को उत्पन्न कर स्वयं इसके गर्भ में प्रावृष्ट हो जाता है। इसी सत्यप्रवेश से श्रुति ने आपः को सत्य बतला दिया है। इस सत्य-

प्रवेश का फल है 'आण्डसम्पत्ति', और 'नियतिभाव'। पानी की बिन्दु वत् लता ही आण्डसम्पत्ति है, एवं इसका एवमात्र कारण सत्यभाव ही है। इसके अतिरिक्त आपो बिन्दु को जिस प्रदेश में भी डाल दिया जाता है, वत् लवृत्त बन जाता है। यही वत् लता सत्यभावात्मक आण्डभाव है। पानी जिम प्रदेश में डाल दिया जायगा, वहाँ से निम्न प्रदेश की ओर उसकी ऐसी सीधी-सच्ची गति होगी, मानों कोई शक्ति पानी के गम में प्रतिष्ठित रह कर पानी को नियत मार्ग से ले जा रही हो। यही नियतिम व नियतिःमत्य है, जिसका कि एकमात्र उसी अन्तर्ध्यामी, गर्भीभूत सत्याग्निरूप प्रजापति की सत्यनियति से ही सम्बन्ध है।

प्रसङ्गोपात्त एक दूसरी विप्रतिपत्ति का निराकरण और कर लीजिए। पूर्व श्रुति ने जहाँ आपः को सत्यरूप वतलाया है, वहाँ श्रुत्यन्तर ने आपः से सत्य की उत्पत्ति मानी है। दोनों विरुद्धार्थों का समन्वय करने के लिए हमें स्वायम्भुव ब्रह्मनिःश्वसितवेद, तथा सौर गायत्रीमात्रिक वेद का आश्रय लेना पड़ेगा। दोनों ही सत्य वेदात्मक हैं, जैसा कि—“तद्यत् तत्सत्य, त्रयी सा विद्या” (शत० ६।५।१।१८।) इत्यादि वचन से प्रमाश्रित है। दोनों ही सत्य अग्निरूप हैं। दोनों में अन्तर यही है कि, स्वायम्भुव सत्यवेद, एवम्भुव सत्याग्नि प्राणात्मक है, अपौरुषेय है। एवं सौर सत्यवेद, एवं तद्रूप सत्याग्नि देवात्मक है, पौरुषेय है। स्वायम्भुव सत्य पहिली त्रयीविद्या है, एवं सौर सत्य दूसरी त्रयीविद्या है। दूसरे शब्दों में स्वायम्भुव ऋषिप्राण-लक्षण सत्याग्नि पहिला सत्य है, एव सौर-देवप्राणलक्षण सत्याग्नि दूसरा सत्य है। प्रथम सत्याग्नि से ब्रह्मनिःश्वसित वेदलक्षण 'ब्रह्म' का (वेद का) विकास हुआ है। प्रथम सत्यवेद अपतत्त्वका जनक बनता हुआ अप्को सत्यरूप प्रदान कर रहा है। द्वितीय सत्यवेद अपतत्त्व में व्याप्त अङ्गिरोऽग्नि के द्वारा आर्वाभूत होता हुआ अप् से उत्पन्न माना गया है। प्रथम सत्यवेद अप्का पिता है, द्वितीय सत्यवेद अप् का पुत्र है। प्रथम सत्यवेद एवं द्वितीय सत्यवेद, परमार्थतः अभिन्न होते हुए भी सृष्टिधारा-क्रम को दृष्टि से सर्वथा पृथक् पृथक् ही माने जायेंगे। निम्नलिखित श्रुतिवचन इसी पार्थक्य का स्पष्टीकरण कर रहे हैं—

ब्रह्मनिःश्वसितवेदः—स्वायम्भुवः—“सोऽयं पुरुषः प्रजापतिरकामयत्, भूयान्त्स्यां, प्रजायेयेति । सोऽश्राम्यत्, स तपोऽतप्यत् । स श्रान्तस्तेपानो 'ब्रह्मैव' प्रथममसृजत्, त्रयामेव विद्याम् । सैवासमै प्रतिष्ठाभवत् । तस्मादाहुः—'ब्रह्मास्य सर्वस्य प्रतिष्ठा' इति । तस्मदन्वय-प्रतिष्ठति । प्रातष्ठा ह्येषा, यद्ब्रह्म (ब्रह्मनिःश्वसितवेदः)” (शत० ६।१।१।८।)।

गायत्रीमात्रिकवेदः—सौरः—“तस्यां प्रतिष्ठायां प्रतिष्ठितोऽतप्यत् । सोऽपोऽसृजत् वाच एव लोकात् । वागेवास्य सा सृज्यत् । सेदं सव्वेमाप्नोत्, यदिदं किञ्च । यदाप्नोत्, तस्मादापः । यद्वृणोत् तस्मात्-वाः (वारि) । सोऽकामयत्, आभ्योऽदूभ्योऽधि प्रजायेयेति । सोऽनया त्रय्या-

विद्यया सहापः प्राविशत् । तत आण्डं समवर्त्तत । ततो ब्रह्मैव
प्रथममसृज्यत, त्रय्येव विद्या । तस्मादाहुः--'ब्रह्मास्य सर्वस्य प्रथम-
जम्' इति । अपि हि तस्मात् पुरुषात् (ब्रह्मनिःश्वसितवेदगर्भात्म-
परमेष्ठिप्रजापतेः) ब्रह्मैव (गायत्रीमात्रिकवेद एव) पूर्वम-
सृज्यत । तदस्य तन्मुखमेवासृज्यत" ।

(शत० ६।१।२।६, १०, १) ।

“उस (सप्तपुरुषपुरुषात्मक) पुरुषप्रजापति ने कामना की कि, मैं बहुत बरूँ, प्रजा उत्पन्न करूँ । उसने श्रम किया, तप किया । श्रम से श्रान्त, तप से तप्त उस प्रजापति ने सर्वप्रथम त्रयीविद्यारूप ब्रह्म ही उत्पन्न किया । यही त्रयीविद्या इस प्रजापति की प्रतिष्ठा बनी । यही कारण है कि (लोक में) वेदानुवचन से ही प्रतिष्ठा प्राप्त होती है । यह प्रतिष्ठा ही है, जोकि ब्रह्म (ब्रह्मनिःश्वसितवेद) है” ।

“इस प्रतिष्ठा में प्रतिष्ठित होकर प्रजापति ने (पुनः) तप किया । इस तप से प्रजापति ने अपने (प्रतिष्ठावेद के यजुर्लक्षण) वाक्-लोक से ही पानी उत्पन्न किया । इस प्रजापति की यह वाक् ही (अशा-त्मना) अन्न-रूप में परिणत हुई । (अपने स्वाभाविक ऋतधर्म से) इस अप्तत्त्व ने सबको अपने गर्भ में व्याप्त कर लिया, किंवा स्वयं सर्वत्र व्याप्त हो गया, अतएव (इस आप्तिलक्षण व्याप्तधर्म से ही) यह ऋतत्त्व 'आपः' नाम से प्रसिद्ध हुआ । अपि च, इसने (अपने इसी अप्तधर्म से) सत्रका संवरण कर लिया, अतएव यह 'वाः' (वारि) नाम से भी प्रसिद्ध हो गया । (इस प्रकार अपने वाक् भाग से अप्तत्त्व उत्पन्न कर) प्रजापति ने कामना की कि, मैं इन पानियों से (मिलकर) प्रजननकर्म (मैथुनी सृष्टि का साधक कर्म) करूँ । (अपनी इस इच्छा को कार्यरूप में परिणत करने के लिए प्रजापति स्वप्रतिष्ठालक्षण उस (पूर्वोक्त) त्रयीविद्या के साथ इस आपोमय समुद्र के गर्भ में प्रविष्ट हो गए । (परिणाम इसका यह हुआ कि, अब तक सत्यप्रतिष्ठा से वञ्चित जो अप्तत्त्व विशुद्ध ऋतमूर्ति बना हुआ इतस्ततः दन्द्रभ्यमाणा था, वह इस सत्यप्रवेश से) आण्डरूप में परिणत हो गया (जोकि आपोमय आण्ड ब्रह्मप्रवेश से ही आज सर्वसाधारण में 'ब्रह्माण्ड' नाम से प्रसिद्ध हो रहा है) ।

(आण्डगर्भ में प्रतिष्ठित, दूसरे शब्दों में आपोमय समुद्र के गर्भ में प्रतिष्ठित, स्वप्रतिष्ठालक्षण ब्रह्मनिःश्वसित वेद से युक्त) उस प्रजापति ने (आपोमय समुद्र में ऋतरूप से व्याप्त अङ्गिरा-करणों का अपने सत्यधर्म से संघात कर, इन के द्वारा) सर्वप्रथम त्रयीविद्यारूप ब्रह्म (गायत्रीमात्रिक वेद) ही उत्पन्न किया । इसी (द्वितीयवेद) को लक्ष्य में रखकर कहा जाता है कि, “ब्रह्म (गा० सौरवेद) ही सबसे पहिले उत्पन्न होने के कारण 'प्रथमज' है । वास्तव में उस गर्भभूत पुरुषप्रजापति से ब्रह्म ही सर्वप्रथम उत्पन्न हुआ । यह उस प्रजापति का मुख ही उत्पन्न हुआ” ।

उक्त वचनों से यह स्पष्ट हो रहा है कि, 'प्रतिष्ठावेद' पहिली त्रयीविद्या है, इसका प्रादुर्भाव अप्तत्त्व से पहिले हुआ है । एवं 'प्रथमजवेद' दूसरी त्रयीविद्या है, इसका प्रादुर्भाव त्रयीमूर्तिप्रजापति की कामना से,

अङ्गिरा के द्वारा अपूर्ण में हुआ है। यही बीजावस्थापन्न द्वितीय वेद आगे जाकर आत्यन्तिक संघात में परिणत होता हुआ आपोमय समुद्रगर्भ में 'सूर्य' रूप से प्रकट होता है, जोकि सूर्य हिरण्यगर्भ * नाम से प्रसिद्ध है, जिसे कि प्रकृत प्रकरण में 'सम्बत्सरप्रजापति' कहा जाने वाला है। इस साम्बत्सरिक-सौर-अग्नि का विकास बतलाते हुए प्रकान्त शातपथी श्रुति आगे जाकर कहती है—

“अथ यो गर्भोऽन्तराभीत्, सोऽग्रिमसृज्यत । स यदस्य सर्वस्य अग्रमसृज्यत, तस्माद्दग्निः । अग्निर्ह वै तमग्निरित्याचक्षते परोक्षम् । परोक्षकामा इव हि देवाः”

—शत० ६।१।१।११।

प्रथम मत्यगेट से उत्पन्न अपूर्णत्व 'सत्यमिति' है। द्वितीय सत्यवेद की दृष्टि से अपूर्णत्व सत्यजनक है, यही वक्तव्य है। प्रथमदृष्टि को लेकर जहाँ—“तद्यन्, तत्सत्य, आप एव तत्” यह कहा जाता है, वहाँ द्वितीय सत्यवेद को लक्ष्य में रखकर श्रुति कहती है—

“तद्वै तदेतदेव तदास मत्यमेव । स यो हैवमेतन्महद्यक्षं 'प्रथमज' वेद 'सत्यं ब्रह्मेति', जयमीमल्लोकान्, जित इन्नु-असौ-असत्, य एवमेतन्महद्यक्षं प्रथमज वेद-सत्यं ब्रह्मेति । सत्यं ह्येव ब्रह्म” (शत० १४।१।११।)—“आप एवेदमग्र आसुः । ता आपः सत्यमसृजत, सत्यं ब्रह्म, ब्रह्म प्रजापतिं, प्रजापतिर्देवान् । ते देवाः सत्यमित्युपासते”

—शत० १४।१।६। ।

“वह प्रजापति वही था, जोकि सत्य है। जो जो इस महद्यक्ष, प्रथमज (गायत्रीमात्रिकवेद) को 'सत्य-ब्रह्म' रूप से जान लेता है, वह इन तीनों (सम्बत्सर के गर्भ में प्रतिष्ठित पृ० अन्त० द्यौ) लोकों को जीत लेता है। उमने इन लोकों को जीत ही लिया, उसके लिए ये लोक जित (स्वायत्त) बन ही गए, जिसने प्रथमज ब्रह्म को सत्यब्रह्म रूप से जान लिया। (इस प्रथमज सत्यविकास के पहिले) 'आपः' ही थे। इन पानियों से सत्य उत्पन्न हुआ, सत्य ने ब्रह्म उत्पन्न किया, ब्रह्म ने प्रजापति उत्पन्न किया, प्रजापति ने देवता उत्पन्न किए, देवता सत्य की ही उपासना किया करते हैं”।

तात्पर्य्य यही हुआ कि, ब्रह्मनिःश्रमित सत्यवेद से उत्पन्न आपोमय समुद्रगर्भ में अपूर्णत्व के अङ्गिराभाग से सूर्यात्मक सत्यवेद का प्रादुर्भाव हुआ, जिसे कि वैज्ञानिक लोग 'गायत्रीमात्रिक' नाम से व्यवहृत करते हैं। इस सत्यब्रह्म से एक 'ब्रह्म' (वेद) और उत्पन्न हुआ, जिसका कि मौलिकरूप 'यज्ञ' माना गया है। मत्य-वेदात्मक सौरसत्याग्नि के आगे जाकर 'अग्नि-वायु-आदित्य' ये तीन विभाग हो जाते हैं। इन तीनों पर्वों से

* हिरण्यगर्भः समवर्त्तनाग्रे भूतस्य जातः पतिरैक आमीत् ।

स दाधार पृथिवीं द्यमुतेमां कस्मै देवाय हविषा विधेम ॥

—यजुःसं० १३।४।

द्वितीयखण्ड

(यज्ञस्वरूपसिद्धि के लिए) क्रमशः (भूताग्निप्रधान) 'ऋक्-यजुः-साम' वेदों का आविर्भाव और होता है, जैसाकि 'अग्नि-वायु-रविभ्यस्तु०' इत्यादि मानवसिद्धान्त से प्रमाणित है । इन तीनों वेदों में क्योंकि सम्बत्सरयज्ञ का स्वरूप सगुण होना है, अतएव इस वेदयत्री को- 'यज्ञमात्रिकवेद' कहा जाता है । भूतमात्रा की प्रधानतासे इसे ही 'पार्थिववेद' माना गया है । इस पार्थिववेदलक्षण ब्रह्म से यज्ञप्रजापति का विकास होता है । यज्ञप्रजापति से वसु-रुद्र-आदित्यादि उन ३३ यज्ञिय देवताओं का विकास होता है, जोकि यज्ञियदेवता मूलभूत उस सौर-सत्य-वेद की उपासना किया करते हैं ।

इस सृष्टिवाराक्रम से अब हमें इस निष्कर्ष पर पहुँच जाना पड़ा कि, सर्वमूलभूत स्वायम्भुव वेदाग्नि से आपोमय समुद्र का, आपोमय समुद्रगर्भ में अङ्गिराभाग से सौरवेदाग्नि का, सौरवेदाग्नि से पार्थिव भूताग्नि का विकास हुआ है । ब्रह्माग्नि, स्वायम्भुवाग्नि, प्राणाग्नि, सार्वधातुषाग्नि, इत्यादि विविध नामों से प्रसिद्ध प्रथम सत्याग्नि ही पहिला 'ब्रह्मनिःश्वसित वेद अपौरुषेय' है । देवाग्नि, सौराग्नि, अग्नि, इत्यादि विविध नामों से प्रसिद्ध दूसरा सत्याग्नि ही दूसरा 'गायत्रीमात्रिकवेद पौरुषेय' है । एवं भूताग्नि, पार्थिवाग्नि, यज्ञाग्नि, अग्नि विविध नामों से प्रसिद्ध तीसरा सत्याग्नि ही तीसरा 'यज्ञमात्रिकवेद पौरुषेय' है । पार्थिव सृष्टि का मूल गायत्रीमात्रिकवेद है, एवं सर्वमूल ब्रह्मनिःश्वसितवेद है । ब्रह्माग्नि सत्यप्रधान है, देवाग्नि देवप्रधान है, भूताग्नि भूतप्रधान है । अग्नित्रयी ही वेदत्रयी है, एवं सान्ध्य सोमद्वयी ही अथर्ववेद है, जिसका कि अन्नभाव से अन्नादलक्षण त्रयीवेद में ही अन्तर्भाव मान लिया जाता है ।

४-प्राज्ञापत्यवेद के दर्शन—

उक्त तीनों प्राज्ञापत्य वेदों का हम प्रत्येक पदार्थ में प्रत्यक्ष कर रहे हैं । जैसाकि पूर्व के 'चतुष्कलप्रजापति' नामक परिच्छेद में बतलाया जा चुका है, नाम-रूप-कर्मात्मक प्रत्येक पदार्थ में रहने वाला सर्वसाधारणानुभूत जो 'अस्तित्व' है, वही पहिला ब्रह्मनिःश्वसित स्वायम्भुववेद है । प्रतिष्ठा ही इसका प्रातिस्विक स्वरूप है । प्रतेष्टालक्षण अस्तित्व के द्वारा इस वेद के हम साक्षात्-दर्शन कर रहे हैं । मनःप्राणवाङ्मय, प्रतेष्टालक्षण इस अमृतवेद (अमृतप्रजापति) के आवार पर नाम-रूप-कर्ममय पदार्थ प्रतिष्ठित हैं । इन तीनों को हम 'नामरूप'-तथा 'कर्म' भेद में दो भागों में विभक्त कर सकते हैं । नामरूप से पदार्थ का ग्रहण होता है, ज्ञान होता है, यही भातिलक्षण ज्योतिर्भाग है, यहा गायत्रीमात्रिक सौरवेद के साक्षात् दर्शन हैं । सौर-वेदमूर्ति इन्द्र वस्तुगत वर्णरूपों (शुक्ल-कृष्ण-हरितादि रूपों) का अधिष्ठाता है, एवं सौर वेदमूर्ति, 'त्वष्टा' नामक आदित्यप्राणविशेष आकाररूपों का अधिष्ठाता है । एवमेव ऐन्द्रीवाक् ही नामप्रपञ्च की अधिष्ठात्री है । इस प्रकार सौर गा० वेद ही नाम-रूपों का प्रवर्तक बन रहा है । तीसरा कर्मभाग 'आदान-विसर्ग' भेद से दो भावों में विभक्त है । आदान मोम का होता है, विमर्ग अग्नि का होता है । दोनों के समन्वय का ही नाम यज्ञकर्म है । एवं यह यज्ञकर्म ही तीसरे यज्ञमात्रिक-भौतिकवेद के प्रत्यक्ष दर्शन हैं । इस प्रकार ब्रह्मलक्षण प्रतिष्ठा (अस्तित्व), नामरूपलक्षण ज्योति (भाति), कर्मलक्षण अन्न (यज्ञ) रूप से तीनों वेदों का प्रत्येक भौतिक पदार्थ में रूप प्रत्यक्ष कर रहे हैं, एवं यही- "त्रय्यां वाच त्रियायां सर्वाणि भूतान्यपश्यत्" की अन्वर्थता है । इस त्रयीवेद, एवं तद्ब्रह्म ब्रह्म-नामरूप-अन्न की पवृत्ति उसी सर्वज्ञ-सर्वशक्ति-सर्ववित्, अक्षरप्रधान षोडशीप्रजापति से हुई है, जैसाकि निम्नलिखित वचन से स्पष्ट है—

यः सर्वज्ञः सर्ववित्, यस्य ज्ञानमयं तपः ।
तस्मादेतद् ब्रह्म, नामरूपमन्नं च जायते ॥

—मुण्डकोपनिषत् १।१।

वेदविवर्तपरिलेखः—

१-ब्रह्मनिःश्वसितवेदः (१)—अग्निवेदः—ब्रह्माग्निः—ब्रह्म—प्रतिष्ठा	} —त्रयीवेदः
ॐ-भृग्वङ्गिरोवेदः (२)—सोमवेदः—अम्भःसोमः*	
२-गायत्रीमात्रिकवेदः (३)—अग्निवेदः—देवाग्निः—नामरूपे—उद्योतिः	
ॐ-अथर्ववेदः (४)—सोमवेदः—भास्वरसोमः*	
३-यज्ञमात्रिकवेदः (५)—अग्निवेदः—भूताग्निः—अन्नम्—यज्ञः	

ब्रह्माग्नि से 'स्वायम्भू'^१ पर्व का, अम्भः सोम से 'परमेष्ठी'^२ पर्व का, देवाग्नि से 'सूर्य'^३ पर्व का, भास्वरसोम से 'चन्द्र'^४ पर्व का, एवं भूताग्नि से 'पृथिवी'^५ पर्व का विकास हुआ है। इन पाँचों पर्वों में 'ब्रह्मा-विष्णु-शिव' इन तीन देवताओं का उपभोग हो रहा है। इन तीनों देवविवर्तों का, तथा पूर्वोक्त वेदविवर्तों का प्रथमप्रकरणान्तर्गत—'अनन्तवेद का विज्ञेय इविष्टत्' तथा 'प्रतिपद्नुचर-भाव' नामक परिच्छेदों में विस्तार से निरूपण किया जा चुका है। प्रकृत में इस सम्बन्ध में हमें यही कहना है कि, स्वायम्भुव-ब्रह्मनिःश्वसित वेदलक्षण ब्रह्माग्नि 'ब्रह्म' से अनुग्रहीत रहता हुआ 'सत्य' नाम से प्रसिद्ध है। सौर-गायत्रीमात्रिकवेदलक्षण 'देवाग्नि' विष्णु से अनुग्रहीत रहता हुआ ('नार' नाम से प्रसिद्ध आपोमय परमेष्ठीमण्डल में प्रतिष्ठित होने से) 'नारायण' नाम से प्रसिद्ध है। एवं पार्थिव गायत्री-मात्रिकवेदलक्षण भूताग्नि शिव से अनुग्रहीत रहता हुआ अपने रुद्रभाव से वाम (वक्र) बनता हुआ 'वामदेव' नाम से प्रसिद्ध है। स्वायम्भुव ब्रह्मा सत्याग्निमूर्ति है, सौर विष्णु नारायणाग्निमूर्ति है, पार्थिव शिव वामाग्निमूर्ति है। यही वामाग्निमूर्ति पार्थिव शिव हमारे प्रकृत प्रकरण के सम्बन्ध-प्रजापति के स्वरूप-समर्पक बनने वाले हैं, जिनके कि वाम स्वरूप के स्पष्टीकरण के लिए प्रकरण के मध्य में ही हमें उक्त वामचर्चा का आश्रय लेना पड़ा है।

प्रासङ्गिक चर्चा समाप्त हुई। अब प्रक्रान्त विषय की ओर चलिए। विषय यह चल रहा था कि, प्राजापत्य अग्नि (सम्बन्धाग्नि) का मूल कौन ?। वही यह समाधान हुआ था कि, आपोमय पारमेष्ठय समुद्र ही इसका मूल है। क्योंकि इस अप् समुद्र का मूल स्वायम्भुव सत्याग्नि था, अतएव प्रसङ्गवश उसका, एवं उससे सम्बन्ध रखने वाले सौर-पार्थिव वेदों का भी दिग्दर्शन करना पड़ा। अभी न तो सूर्य ही उत्पन्न हुआ है, न सौर सम्बन्धचक्र का ही उदय हुआ है। हाँ, स्वायम्भुव वेदाग्नि से अप् तत्त्व अवश्य उत्पन्न हो गया है। इस अप् तत्त्व के—'आपो भृग्वङ्गिरोरूपमापो भृग्वङ्गिरोमयम्' इस अथर्वब्राह्मण-सिद्धान्त के अनुसार 'भृगु-अङ्गिरा' नामक दो भाग हैं। दोनों की समन्वित अवस्था ही 'आपः' है।

इनमें भृगुलक्षण ऋग्यजुर्मोम (स्नेहतत्त्व) के संसर्ग से अङ्गिरालक्षण दाहक अग्निकण क्रमशः शनैः शनैः समुद्रगर्भ में प्रतिष्ठित प्रजापति की अशनायामूला हृदय-शक्ति (आकर्षण बल) से आकर्षित होते हुए घन बनते जाते हैं। इस घनावस्था से पहिले पहिले तो आपोमय भृगुभाव से नित्य मंशिल अणुमय अङ्गिराकण ऋत रूप से इतस्ततः उस समुद्र में अव्यवस्थित रूप से ही संचार करते रहते हैं। 'अम्भोवाद्' मूला इसी प्रार्थामिक स्थिति का दिग्दर्शन कराते हुए भगवान् यज्ञवल्क्य ने कहा है—

“आपो वा इदमग्रे सलिलमेवास”

—शत० ११।१।६।१

आग्रे क्या हुआ ? इन पानियों ने यह विचार किया कि, अपन कैसे, किस उपाय से प्रजारूप (सृष्टिरूप) में परिणत हों। (अन्ततोगन्वा अपने इस विचार को कार्यरूप में परिणत करने के लिए) पानियों ने श्रम किया, तप किया। इस तप से सन्तप्त पानियों में एक सुनहरी अण्डा उत्पन्न होगया। इस समय पर्यन्त सम्बत्सर उत्पन्न न हुआ था। अपितु आज सम्बत्सरमण्डल की जो अन्तिम मीमा है, वहाँ तक वह सुनहरी अण्डा घूम रहा था।

२-सम्बत्सरवेला और हिरण्यमयाण्ड—

तार्पर्य्य यह हुआ कि, भार्गव सोम के सम्बन्ध से पहिले अङ्गिरोऽग्नि भी सर्वथा कृष्ण था, जैसा कि पूर्वके प्रमाणवाद में 'कृष्णाजिनश्रुतिप्रकरण' में विस्तार से बतलाया जा चुका है। अग्नि को "हिरण्यरेता" बतलाया गया है। हिरण्यभाव तापयुक्त ज्योतिर्भाव है, एव यह ज्योतिर्भाव, तथा तापधर्म भार्गव सोमसम्पर्क पर अवलम्बित है। यद्यपि भार्गवसोम, तथा अङ्गिरम अग्नि दोनों का सम्बन्ध नित्य है। परन्तु जबतक 'मातरिश्वा'* नामक अण्डभावोत्तेजक वायुविशेष की नोदना के द्वारा दोनों का अन्तर्ध्याम सम्बन्ध नहीं हो जाता, तब तक अङ्गिरोऽग्नि में न संताप होता, न हिरण्यलक्षण ज्योति का आविर्भाव होता। मातरिश्वा से पहिले पहिले तो आपोरूप भृगु, एवं आपोरूप अङ्गिरा दोनों विशुद्ध अन्नरूप में परिणत रहते हुए 'सलिल' ही बने रहते हैं। मातरिश्वा की प्रेरणा से ही महोन्नलक्षण, हिरण्योत्पादक बल का आविर्भाव होता है। इसी बल से ऋत अङ्गिराकणों में घनता आती है, एवं हिरण्यभाव का उदय होता है। इसप्रकार सलिलरूप वह आपस्तत्त्व कालान्तर में हिरण्यमयरूप में परिणत हो जाते हैं। परन्तु अभी तक पूरा संघटन नहीं हुआ है। अपितु वे अग्निपुञ्ज उत्कारूप से उस ममूद्रमें बड़े वेग से अप्रतिष्ठित-अव्यवस्थितरूप से घूम रहे हैं, जिन उल्काओं को वैज्ञानिक 'धूमकेतु' नाम से व्यवहृत किया

*मातरिश्वा वायु क्या काम करता है ? यह अण्डसृष्टि का प्रवर्तक किस आधार पर माना गया ?, इत्यादि प्रश्नों के समाधान के लिए "ईशोपनिषत्-हिन्दी-विज्ञानभाष्य" - प्रथमखण्ड का "तन्नस्मिपो मातरिश्वा दधाति" इत्यादि मन्त्रभाष्य देखना चाहिए।

करते हैं, एवं जिनके एकसहस्र भेद माने जा रहे हैं। A इन एक सहस्र अग्निपुञ्जों में से केवल एक ही अग्निपुञ्ज हिरण्मयाण्डरूप में परिणत होता हुआ सूर्यरूप में परिणत होता है। सौराग्नि जब लयावस्था में परिणत हो जाता है, तो पुनः अहःकाल में धूमकेतु का वही सृष्टिक्रम आरम्भ हो जाता है। इस प्रकार धूमकेतुलक्षण हिरण्मयाण्ड, हिरण्मयाण्ड से सूर्य, सूर्य से अन्य उपग्रह, लयभाव, पुनः हिरण्मयाण्ड-विकास, पुनः वही क्रम इत्यादि धारावाहिक रूप से सञ्चर-प्रतिसञ्चर होता रहता है, जिसका 'धाता यथापूर्वमकल्पयत्, दिवंच पृथिवीं चान्तरिक्षमथो स्वः' इत्यादि रूपसे अभिनय किया जाता है। अस्तु, छोड़िए सृष्टि के इन विस्तारक्रमों को। यहाँ केवल यही वक्तव्य है कि, आपोमय समुद्रगर्भ में मातरिश्वा की प्रेरणा से भृगु का अङ्गिरा के साथ अन्तर्यामि सम्बन्ध हुआ, एवं इससे अङ्गिराभाग हिरण्मयाण्ड बन गया। अब तत्त्व से विकसित होने वाली इसी प्रथमसृष्टि का दिग्दर्शन कराती हुई श्रुति कहती है—

“ता अकामयन्त, कथं नु प्रजायेमहीति । ता अश्राम्यन्, तपो-
ऽतप्यन्त । तासु तप्यमानासु हिरण्मयाण्डं सम्भूव ।
अजातो ह तर्हि सम्वत्सर आस । तदिदं हिरण्मयाण्ड याव-
त्सम्वत्सरस्य वेला, तावत् पर्यप्लवत्” ।

—शत० ११।१।६।१।

आगे क्या हुआ ?, उत्तर स्पष्ट है। अग्निपुञ्जरूप हिरण्मयाग्नि का गर्भ में सघात होने लगा। होते होते जब गर्भस्थ अग्निपुञ्ज आत्यन्तिकरूप से संघातभाव को प्राप्त होगया, तो सहसा वह धन-अग्निपिण्ड प्रज्वलित हो पड़ा। वही प्रज्वलित अग्निपिण्ड “सूर्य” नाम से प्रसिद्ध हुआ, जिसे कि पूर्व में हमने

- A १-दर्शनमस्तमयो वा न गणितविधिनास्य शक्यते ज्ञातुम् ।
दिव्यान्तरिक्षभौमास्त्रिविधाः स्युः केतवो यस्मात् ॥२॥
२-अहुताशेऽनलरूपं यस्मिंस्तत् केतुरूपमेवोक्तम् ।
खद्योतपिशाचलयमणिरंतादीन् परित्यज्य ॥३॥
३-ध्वजशस्त्रभवनतरुतुङ्गकुञ्जराद्येव्यथान्तरिक्षास्ते ।
दिव्या नक्षत्रस्था भौमाः स्युरतोऽन्यथा शिखिनः ॥४॥
४-शतमेकाधिकमेके सहस्रमपरे वदन्ति केतूनाम् ।
बहुरूपमेकमेव प्राह मुनिर्नरदः केतुम् ॥५॥
५-शुक्लविपुलैकतारा नव विदिशां केतवः समुत्पन्नाः ।
एवं केतुसहस्रं विशेषमेषामतो वक्ष्ये ॥२८॥
—बृहत्संहिता के० चाराध्याय ११ ।

“नारायण”, किंवा नारायणाग्नि नाम से व्यवहृत किया है। पिण्डभाव का ही नाम ‘पुर’ है। हिरण्ययाण्ड भी यद्यपि ‘पुर’ था, किन्तु अभी इस पुर में पिण्डस्वरूपसमर्पिका घनता का पूर्ण विकास न था। अतएव तदवस्थापन्न पिण्डमान हिरण्यमयाग्नि को ‘पुरुष’ नहीं कहा जा सकता था। किन्तु जब पिण्डभाव के उदय से पुरभाव का पूर्ण विकास हो जाता है, तो तदवच्छिन्न पिण्डात्मक यही हिरण्ययाग्नि ‘पुरि शेते’— ‘पुरिशयः’ इत्यादि निर्वचनो से ‘पुरुष’ नाम से प्रसिद्ध हो जाता है। यह पुरुष, और पूर्वश्रुतियों में प्रतिपादित ‘प्रथमज’ नामक ‘त्रयीब्रह्म’ दोनों समतुलित हैं। वहाँ श्रुति ने इमे ‘त्रयीब्रह्म’ नाम से, एवं यहाँ ‘पुरुष’ नाम से व्यवहृत कर दिया है। उस हिरण्ययाण्ड को इस पुरुषात्मिका पिण्डावस्था में परिणत होने में कितना समय लगा ?, इस प्रश्न का उत्तर प्रजापति के पुत्रों से पूछना चाहिए। स्त्री-वडवा-गौ आदि एक वर्ष में (चान्द्रसम्बत्सर में) गर्भ को गर्भाशय के बाहिर डालती है। इस आध्यात्मिक चरित्र के आधार पर ही उस ऋषिदैवत पुरुष के सम्बन्ध में भी एक सम्बत्सर की व्यवस्था माननी पड़ेगी। हिरण्ययाण्ड को पिण्डरूप में परिणत होने के लिए एक वर्ष का समय अपेक्षित है, यही तात्पर्य है। इसी पुरुष दृष्टे नामकी दूसरी सृष्टिवारा का स्पष्टीकरण करती हुई श्रुति कहती है—

ततः सम्बत्सरे पुरुषः समभवत् । स प्रजापतिः । तस्माद् सम्बत्सरे एव स्त्री वा, गौर्वा, वडवा वा विजायते । सम्बत्सरे हि प्रजापतिरजायत”* ।

—शत० ११।१।६।२

६-सम्बत्सर और विकर्षणविज्ञान—

फिर क्या हुआ ?, इस प्रश्न को थोड़ी देर के लिए छोड़ कर एक नवीन प्रसङ्ग की ओर चलिए। अग्निचयनकर्म ‘चिति-संचिति’ भेद से दो भागों में विभक्त है। इनमें सञ्चितिकर्म ही ‘शतरुद्रियहोम’ नाम से प्रसिद्ध है, जिसकी इतिकर्तव्यता शतपथ नवमकाण्ड में विस्तार से निरूपित है। चित अग्नि को जब सञ्चित बना लिया जाता है, तो वह सञ्चित अग्नि उग्र रूप में आता हुआ ‘द्र’ रूप में परिणत हो जाता है। इस रुद्राग्नि की उग्रता शान्त करने के लिए ही ‘विकर्षण’ नामक कर्मविशेष किया जाता है, जैसा कि निम्नलिखित वाञ्छिश्रुति से स्पष्ट है—

“अथैनं विकर्षति मण्डूकेनावक्या वेतसशाख्यां । तद्वा-
ऽएनं देवाः शतरुद्रियेण चाद्भिश्च शमयित्वा शुचमस्य
पाप्मानमपहत्य, अथैनमेतद्भूय एवाशमयन् । तथैवैनमयमेव-
च्छतरुद्रियेण चाद्भिश्च शमयित्वा शुचमस्य पाप्मानमपहत्य,

* सौर हिरण्यमय पुरुष का स्वरूपसम्पादक सम्बत्सरात्मक (वर्षात्मक) काल दिव्यभाव से ही सम्बद्ध है, जिस एक दिव्य सम्बत्सर के मानुष सम्बत्सर अनेक कोटि (करोडो) भावों में परिणत हो जाते हैं।

अथैनमेतद् भूय एव शमयति । सर्वतो विकर्षति । सर्वत
एदैनमेतच्छमयति” ।

—शत० ६।१।२०

मातरिश्वा वायु की नोदना मे होने वाली वृताहुति (भार्गव सोमाहुति) से अतिशयरूप से प्रज्वलित
होने वाले, उग्र-उग्रतम और अग्नि ने उत्पन्न होने के साथ ही विश्व को जला क्यों नहीं डाला ?, अथवा अत्युग्र
और अग्नि आज विश्व को क्यों नहीं जला डालता ?, वैज्ञानिकों के मामले में यह प्रश्न उपस्थित होता है,
तो उत्तर में वे ‘मण्डूक-अवका-वेतसशाखा’ ये तीन शब्द हमारे मामले में रखते हैं। एवं जब हम इन
तीनों शब्दों का तात्त्विक अर्थ जान लेते हैं, तो हमारी उक्त जिज्ञासा शान्त हो जाती है। दद्गु-भे-वर्षाभूः-
आदि नामों से प्रसिद्ध जलीय प्राणिविशेष ही ‘मण्डूक’ (मेंढक) नाम से लोक में प्रसिद्ध है। अवरुद्ध
जलाशयों में उत्पन्न होने वाले हरितवर्णाकृति मूद्म-स्थूल, जलाशयपृष्ठ को आच्छादित रखने वाले शैवाल
(सिवाल) ही ‘अवका’ नाम से प्रसिद्ध है। एतं इसी जलपृष्ठ पर उत्पन्न होने वाले, गन्धपुष्प वाले, कोमल-
मञ्जरी वाले, दीर्घपत्र वाले, ‘वग्मा’ नाम से प्रान्तीय भाषा में प्रसिद्ध होने वाले, लम्ब-लम्बायमान, घन-नम्र-
मायापन्न लताविशेष ही ‘वेतस’ नाम से प्रसिद्ध है। मण्डूक-अवका-वेतस, तीनों जल में ही उत्पन्न होते
हैं, आप्यद्रव्य से ही इनका पोषण होता है, अतएव इन तीनों को ही जलीय पदार्थ माना जा सकता है।
अप-तत्त्व ही इनकी मूलप्रतिष्ठा है। यह तो हुआ इनका लौकिक स्वरूप। अब इनके अलौकिक स्वरूप का
विचार कीजिए।

अलौकिक भाव का विचार करने पर हमें इस निश्चय पर पहुँचना पड़ता है कि, आपोमय पारमेष्ठ्य समुद्र
के गर्भ में सोमाहुति से उदन्न सौर-अग्नि से सम्बद्ध जो आग्नेय जलभाग था, वही क्रमशः ‘मण्डूक-
अवका-वेतस’ नाम से प्रसिद्ध हुआ। दूसरे शब्दों में घनाग्नि का प्रवर्ग्याशभूत आप्य-नागयणाग्नि ही आशिक
तारतम्य से इन तीन स्वरूपों में परिणित हुआ। अग्नि समुद्र के गर्भ में प्रतिष्ठित था, आज भी प्रतिष्ठित है।
फलतः चारों ओर व्याप्त रहने वाला पानी इस पर निरन्तर आक्रमण करता रहता है। इसी आक्रामण से उग्र
और अग्नि शान्ति बना रहते हैं। इसी शान्ति ने इसकी उग्रता विश्व को दग्ध नहीं कर पाती। जो आप्यभाग
अग्निपुञ्ज से सम्बन्ध करता है, वह स्वयं भी आग्नेयधर्म से युक्त हो जाता है। आग्नेयधर्म से युक्त होकर
ही यह पानी वापस लौटता है। गायत्रीमात्रिकवेदमूर्ति सौर उग्राग्नि को शान्त करने वाले जो पानी इसके
संसर्ग में आकर आग्नेय बनते हुए वापस लौट आते हैं, उन परावर्तित आग्नेय पानियों का ही नाम (जिनमें
अग्नि का प्रवर्ग्याशभूत प्रतिष्ठित हो जाता है) ‘मण्डूक’ है। प्राणिसृष्टि में जिस प्राणी के उपादान-द्रव्य में
इस मण्डूक नामक आग्नेय पानी की प्रधानता रहती है, वही प्राणियों में ‘मण्डूक’ (मेंढक) कहलाया है।
यह स्मरण रखने की बात है कि, गर्भीभूत अग्नि से टकरा कर, उछल कर इस ओर गिरा हुआ आग्नेय पानी
ही क्योंकि मण्डूक है, एवं इसी से मण्डूक प्राणी की उत्पत्ति हुई है। अतएव प्रभवगुणमानधर्मा इम
मण्डूकगति में भी यही प्लुतिभाव प्रतिष्ठित रहता है, जैसा कि वैद्याकरणों के ‘मण्डूकप्लुतिन्याय’ से
प्रसिद्ध है।

प्राकृतिक-पारमेष्ठ्य मण्डूकप्राण से जैसे मण्डूक प्राणी उत्पन्न होता है, एवमेव इसी प्राण से
जलीय अश्व (दरियायी घोड़ा) उत्पन्न होता है, एवं इस अश्वपशु की गति में भी मण्डूकवत् ही प्लुति रहती है।

अतएव इस अश्व को भी 'मण्डूक' नाम से ही व्यवहृत किया जाता है। 'अप्सु योनिर्वा अश्वः'—'वारुणो हि देवतया अश्वः'के अनुसार अश्वप्राण भी आप्य माना गया है, एवं मण्डूकप्राण भी आप्य ही माना गया है। दोनों प्राण उसी पारमेष्ठ्यमण्डल में प्रतिष्ठित हैं। दोनों के स्वरूप में अन्तर यही है कि, मण्डूक नामक मण्डूकप्राण में सौर अग्नि का अग्निभाग प्रधान रहता है, एवं मण्डूक नामक अश्वप्राण में सौर-अग्निगत ज्योतिर्लक्षण इन्द्रप्राण की प्रधानता रहती है। अतएव अश्व को * ऐन्द्रपशु भी मान लिया गया है। मण्डूकप्राणात्मक इसी ऐन्द्र अश्वपशु का दिग्दर्शन कराती हुई श्रुति कहती है—

A "अश्वो विल्ला सुखं रथं हसमानामुपमन्त्रिणः ।

शेषो रोमएवन्तौ भेदौ वारिन् मण्डूक इच्छति ।

इति—इन्द्रायेन्द्रो परिस्रव" (यास्कनि० ६।३।२।)। (ऋक् सं० ६।११।४।)।

अश्वप्राण की अपेक्षा मण्डूकप्राण के साथ 'वर्षा' का विशेष सम्बन्ध माना गया है। कारण यही है कि, 'अग्निर्वा इतो वृष्टिमुदीरयात्'—'आदित्याज्जायते वृष्टिः' इत्यादि श्रुति-स्मृति के अनुसार पर्जन्यवायु-सहचारी आदित्याग्नि (सौराग्नि) ही वृष्टि का जनक बनता है। एवं पूर्वकथनानुसार अश्वप्राण की अपेक्षा मण्डूकप्राण में ही सौरप्रवर्ग्याग्नि की प्रधानता रहती है। प्राकृतिक मण्डूकप्राण के व्यापार से ही पर्जन्य का सञ्चार होता है, वायुगत इन्द्रप्राण अश्व-अवरोधक नमुचिप्राण को शिथिल करता है, वृष्टि हो पड़ती है। जिस समय प्राकृतिक मण्डूकप्राण में वृष्ट्यनुबन्धी व्यापार आरम्भ होने लगता है, उसी समय जलाशयों में प्रतिष्ठित तत्समानधर्मा मण्डूकप्राणियों में सजातीय प्राणोद्रेक से उल्लासभाव उदित हो जाता है। इसी उल्लास से इनके कण्ठ से ध्वनि निकलने लगती है, एवं उस ध्वनि के आधार पर वैज्ञानिक आर्षप्रजा वृष्टि का अनुमान लगा लिया करते हैं। महर्षि वसिष्ठ ने वर्षा की कामना से पर्जन्य की स्तुति की, मण्डूकप्राण ने पर्जन्य का उद्बोधन कराया, वृष्टि हो पड़ी। वसिष्ठ प्रसन्न होकर मण्डूकप्राणकृतमूर्ति मण्डूकप्राणी की स्तुति के व्याज से उस आधिदैविक, वर्षक मण्डूकप्राण का यशोगान करने लगे। देखिए।

"वासिष्ठो वर्षकामः पजन्यं तुष्टाव । तं मण्डूका अन्वमोदन्त ।

स मण्डूकाननुमोदमानान् दृष्ट्वा तुष्टव—

उप प्रवदं मण्डूकि ! वर्ष मा बद तादुरि ।

मध्ये हृदस्य प्लवस्व विगृह्य चतुरो पदान् ॥"।

* इस विषय का विशद वैज्ञानिक विवेचन गीताविज्ञानभाष्यभूमिका प्रथमखण्डान्तर्गत 'आवश्यक निवेदन' नामक प्रकरण में देखया चाहिए।

A "तत्र तित्तिरिक्लमाषान् मण्डूकाख्यानं हयोत्तमान्" ।

(मं० २।२३।)

आप्य जीवों में जो स्थान मण्डूक प्राणी का है, वायव्य जीवों में वही स्थान मनुष्य का है। इस समानता का एकमात्र कारण 'आप्यभाग' ही है। मण्डूक पशु जहाँ आप्य अग्निमय है, वहाँ मनुष्य नामक पुरुषपशु भी आप्य अग्निमय ही माना गया है, जैसा कि छान्दोग्य उपनिषत् की—“इति तु पञ्चम्यामाहुताः वापः पुरुषवचसो भवन्ति” (छाँ० उप० ५।१।६।) इत्यादि रूप से उपवर्णित, श्रद्धा-सोम-पर्जन्य-वृष्टि-अन्न-रैतारूपात्मिका पञ्चाग्निविद्या से प्रमाणित है। इस समानता का परिणाम यह है कि, अस्थि-सन्निवेश, गणना-स्वरूप आदि के सम्बन्ध में मण्डूक-और मनुष्य अधिकांश में समतुलित हैं। अवश्य ही आज की भाँति हमारे अतीत वैज्ञानिक युग के वैज्ञानिक भी अपनी विज्ञानशालाओं में अस्थिस्वरूपपरिचय के लिए मण्डूकप्राणी का उपयोग करते होंगे। परन्तु हम अपनी उस वर्तमान युग की हीनदशा का क्या वर्णन करें, जिसमें तत्त्वप्रतिपादक वेदमन्त्रों के पारायणमात्र से ही कृतकृत्यता मान ली जाती है। प्राकृतिक, आधि-दैविक मण्डूकप्राण के क्या क्या धर्म हैं ?, क्या क्या कर्म हैं ?, एवं इनके अन्वेषण, प्रचार, उपयोग से क्या क्या लाभ उठाए जा सकते हैं ?, नेत्रविस्फारित कर निम्नलिखित वैज्ञानिक वचनों पर दृष्टि डालिए। एवं साथ ही अपने उस अतीत वैज्ञानिक गाम्भीर्य की स्मृति के द्वारा उद्बोधन प्राप्त कीजिए !

१—सम्बत्सरं शशयाना *ब्राह्मणा व्रतचारिणः ।

वाचं पर्जन्यजिन्वितां प्र मण्डूका अगा दधुः ॥१॥

२—दिव्या आपो अभि यदेनमायन् इति न शुष्कं सरसी श्रयानम् ।

गत्रामह न मायुर्वत्सिनीनां मण्डूकानां वग्नुरत्रा रुमेति ॥२॥

३—अन्यो अन्यमनु गृभ्णात्येनोरपां प्रसर्गे यदमन्दिषाताम् ।

मण्डूको यदभिवृष्टः कनिष्कन्टुरिनः सम्पृङ्क्ते हरितेन वाचम् ॥४॥

४—ब्राह्मणाभो अतिरात्रे न सोमे सरो न पूणेमभितो वदन्तः ।

सम्बत्सरस्य तदहः परि ष्ट यन्मण्डूकाः प्रावृषीणं बभूव ॥७॥

५—गोमायुरदाजमायुरदात् पृश्निरदाद्धरितो नो वसनि ।

गवां मण्डूका ददतः शतानि सहस्रसाने प्र तिरन्त आयुः ॥१०॥

(ऋक् सं० ७।१०३ सू०) ।

* मण्डूकप्राण अग्निप्रधान है, 'अग्ने ! व्रतपते व्रतं चरिष्यामि' के अनुसार अग्नि ही व्रताध्यक्ष है। इन्हीं अग्निधर्मों को लक्ष्य में रख कर मन्त्रश्रुति ने मण्डूकों को व्रतचारी-ब्राह्मण कहा है। अपिच वेदव्रत का अनुष्ठान करने वाले ब्रह्मचारी अपने मुँह से वेदवाणी का जो उच्चारण करते हैं, उनका यह उच्चारण भी मण्डूकोच्चारण ही माना गया है। इस समानता से भी मण्डूकों को व्रतानुगामी ब्राह्मण कहना अन्वयव्रतता है। मण्डूकप्राण स्वयं त्रयीविद्यामूर्ति है, जैसा कि पाठक आगे चल कर देखेंगे। मण्डूकध्वनि साक्षात् तत्त्ववेदात्मिका वेदध्वनि है। अतएव ब्रह्मचारियों की वेदध्वनि को मण्डूकध्वनि माना जा सकता है।

६—शीतिके शीतिकावति ह्लादिके ह्लादिकावति ।

मण्डूक्यासु संगम इमं स्वर्गिन् हर्षय ॥ (ऋक् सं० १०।१६।१४।) ।

७—*योगक्षेमं व आदायाहं भूयासमुत्तम आ वो मूर्धानमक्रमीम् ।

अधस्पदान्म उद्वदत मण्डूका इवोदकान् मण्डूका उदकादिव ॥

(ऋक् सं० १०।१६।१५।) ।

मण्डूकचर्चा समाप्त हुई, अब 'अवका', तथा 'वेतस' का विचार अपेक्षित है। तीनों ही यद्यपि आपोमय हैं, एवं तीनों ही सौरवेदाग्नि के प्रवर्ग्यांश बनते हुए अग्निरूप हैं, अतएव तीनों ही समानधर्मा हैं। तथापि अप्त्तत्त्व के अवस्थाभेद से तीनों के स्वरूपों में अपेक्षाकृत कुछ अन्तर हो जाता है। आपोमय परमेष्ठी को भृगु, तथा अङ्गिरामय बतालया गया है। इन दोनों अप्त्तत्त्वों की घन-तरल-विरलावस्था-भेद से आगे जाकर तीन तीन अवस्था हो जाती हैं। भृगु की वे तीनों अवस्थाएँ क्रमशः 'आपः-वायुः-सोमः' इन नामों से, एव अङ्गिरा की तीनों अवस्थाएँ क्रमशः 'अग्निः-वायुः-आदित्यः' इन नामों से व्यवहृत हुई हैं। अग्नि-वायु (रुद्रवायु-रूद्रवायु)-आदित्य की समष्टि तो स्वयं गर्भीभूत सौर अङ्गिरोऽग्निपिण्ड (सूर्य) है। एवं इसके चारों ओर पहिले सोम का, अनन्तर वायु (शिववायु-स्निग्धवायु) का, सर्वान्त में आपः का स्तर है। इस त्रिविध आपः का उस त्रिमूर्ति सौर अग्नि पर आक्रमण होता है। आक्रान्त अग्नि परावर्तित होता है। परावर्तित आप्य अग्नि की भी ये ही तीन अवस्थाएँ हो जाती हैं।

सौर अग्नि के प्रवर्ग्य अग्निभाग को प्रधान आलम्बन बनाने वाला, भार्गव अप्त्तत्त्व के सोमभाग से स्वस्वरूप का निर्माण करने वाला 'अग्नि-सोममयप्राण' ही 'वेतस' है। सौर अग्नि के प्रवर्ग्य वायुभाग को प्रधान आलम्बन बनाने वाला, भार्गव अप्त्तत्त्व के वायुभाग से स्वस्वरूप का निर्माण करने वाला

*एक बार प्रवास के समय एक सम्मान्य पुरुष ने प्रसङ्ग में एक आश्चर्यप्रद घटना सुनाई थी। "एक पश्चिमी विद्वान् भारत-भ्रमण करने आए। यहाँ किंवदन्ती के आधार पर उन्होंने यह सुना कि, जब मण्डूक बोलने लगते हैं, तो भारतीय लोग बृष्टि का अनुमान लगा लेते हैं। एकमात्र इसी आधार पर उन्होंने मण्डूक की परीक्षा आरम्भ की। परिणामतः वे इस तथ्य पर पहुँचे कि, यदि मरुप्रान्तों में किसी उपाय से मण्डूक-आणिकुल प्रतिष्ठित कर दिया जाय, तो समानाकर्षण से वे प्रान्त अवश्य ही जलीय बनाए जा सकते हैं। अपने इसी उद्देश्य की पूर्ति के लिए वे यहाँ से कुछ मण्डूक ले भी गये थे।" इस घटना से प्रकृत में हमें यही कहना है कि, जिन भारतीय किंवदन्तियों के आधार पर जिज्ञासु पश्चिमी विद्वान् तत्त्वान्वेषण में प्रवृत्त हो जाते हैं, उन किंवदन्तियों की बातें तो छोड़िए। हमारे भारतीय शिद्दकों की दृष्टि में तो तत्त्ववाद का प्रतिपादक स्वोत्कृष्ट वेदशास्त्र भी स्वातन्त्र्य का बाधक बन रहा है। अपने आपको नीरक्षीरविवेकी मानने वाले कई सम्मान्य बुद्धिवादियों ने 'वैदिकसाहित्य का इस युग में कोई उपयोग नहीं' ये उद्गार प्रकट करने का अनुग्रह किया है। इधर हमारा परिदृष्टतसमाज तत्त्वदृष्टि से इतना दूर चला गया है कि, केवल हाथ-हिलाकर पाठ कर देने के अतिरिक्त इसकी दृष्टि में वेद का कोई महत्त्व ही शेष नहीं रह गया है। भगवान् ही जाने, हमारी यह अविद्या कब दूर होगी।

‘वायुमय प्राण’ ही ‘मण्डूक’ है। एवं सौर अग्नि के प्रवर्ग्य आदित्यभाग का प्रधान बनाने वाला, भार्गव अप-
नत्व के आपोभाग से स्वस्वरूप का निर्माण करने वाला ‘आदित्य-आपोमय प्राण’ ही ‘अवका’ है। वेतस
अग्निप्रधान सोममय प्राण है, मण्डूक वायुप्रधान वायुमय प्राण है, एवं अवका आदित्यप्रधान आपोमय प्राण
है। *अग्नि वनस्पति है, वेतस प्राण में इसी की प्रधानता है, अतएव श्रुति ने वेतस को ‘वनस्पति’ कहा है।
वायु ही-‘वायुर्वै वृष्टया ईशो’-‘भूमिं पर्जन्या जिन्वन्ति’-‘मरुतः सृष्टान्नयन्ति’ इत्यादि श्रुतियों के अनुसार
वृष्टिका अधिष्ठाता है, वायु ही गतिप्रधान है। अतएव तन्मय मण्डूक प्राण, एवं मण्डूक प्राणी में वायव्य-
धर्मोंका ही विकास रहता है। अवका आप्यप्रधान है, अतएव कूर्मरूप आदित्य की अन्तिम सीमा पर आपोमय
इन्हीं अवका आप्य प्राणों का वेष्टन माना गया है। अतएव वैध चयनयज्ञ में कूर्मरूप आदित्य की प्रतिकृतिरूप
कूर्मपशु (कछुआ) की चिति में भी इसके दोनों ओर प्राकृतिक, आपोमय अवकाप्राण की प्रतिकृतिरूप अवका
(शैवाल) ही लगाए जाते हैं, जैसाकि निम्नलिखित श्रुति में प्रमाणित है—

“स यः स कूर्मः, असौ स आदित्यः । अमुमेवैतदादित्यमुपदधाति” (शत०
७।४।१।१५) —“अवका अधस्ताद् भवन्ति, अवका उपरिष्ठात् । आपो वा अवकाः । अपामे-
वैनमेतन्मध्यतो दधाति” (शत० ७।४।१।१५) ।

इसप्रकार अवका की आदित्यप्राणात्मकता अवरूपता उक्त वचन से स्पष्ट ही सिद्ध हो रही है।
मण्डूक की वायुप्राणात्मिका वायुरूपता का स्पष्टीकरण पूर्व में किया ही जा चुका है। शेष रहता है अग्नि-
प्राणात्मक सोमरूप ‘वेतस’। वेतस अग्निप्रधान सौम्यप्राण है, इस सम्बन्ध में निम्नलिखित मन्त्र-श्रुति ही
प्रमाण है, और सौभाग्य से स्वयं भाष्यकार ने भी-‘ हिरण्यमयो वेतसः, अप्सम्भवोऽग्निर्वैद्युतः, आसा-
मपां मध्ये-वर्त्तते इति शेषः” इत्यादि रूप से अवर्णित अग्निप्राण को ही वेतस माना है—

“एता अर्षन्ति हृद्यात् सप्तद्राच्छतत्रजारिपुणा नावचक्षसे ।

घृतस्य धारा अभि चाकशीमि हिरण्यो वेतसो मध्ये आसाम्” ॥

(ऋक्सं० ४।५.२।५) ।

वेतस-मण्डूक-अवकास्वरूपपरिलेखः—

१-आग्नेयप्राणः (अन्तः-अग्निः १)

२-सौम्यप्राणः (बहिः-सोमः १)

वेतसप्राणः-अग्निप्रधानः-ततः वेतसभूतौत्पत्तिः

* ‘अग्निर्वै वनस्पतिः’ (कौ० ब्रा० १०।६।) ।

१-रुद्रवायुप्राणः (अन्तः-वायुः २)

२-शिववायुप्राणः (बहिः-वायुः २)

१-आदित्यप्राणः (अन्तः-आदित्यः ३)

२-आप्यप्राणः (बहिः-आपः ३)

मण्डूकप्राणः-वायुप्रधानः-ततः-मण्डूकप्राण्युत्पत्तिः

अवकाप्राणः-आदित्यप्रधानः-ततः शैवालोत्पत्तिः

—:❀:❀:❀:—

सौर अग्नि का अग्निभाग ऋद्धमय है, अतएव तद्रूप वेतसाग्नि को ऋद्धमय माना जायगा । सौर अग्नि का वायुभाग यजुर्मय है, अतएव तद्रूप मण्डूकवायु को यजुर्मय कहा जायगा । एव सौर अग्नि का आदित्यभाग साममय है, अतएव तद्रूप अवका आदित्य को साममय कहना न्यायसङ्गत होगा । त्रयीवेदलक्षण, आपोमय (अप्-वायु-मोममय तथा आदित्य-वायु-अग्निमय) इन अवका-मण्डूक-वेतसरूप शान्तिमय प्राणों से ही वह सौर रुद्राग्नि (जिनकी कि मूलप्रतिष्ठा स्वायम्भुव वेदमूर्ति ऋषिप्राण-वतलाया गया है) शान्त बना रहता है । इसी शान्तिभाव के लिए इस वैयस्य में सञ्चित रुद्राग्नि की शान्ति के लिए इसके चारों ओर एक वंश (बाँस) में मण्डूक (मेंढक), अवका (शैवाल), एवं वेतस शाखा, इन तीनों को बाँधकर विकर्षण किया जाता है । इसी उक्त रहस्य को लक्ष्य में रख कर श्रुति ने कहा है—

यद्वेदैर्न विकर्षति—एतद्वै यत्रैतं प्राणा ऋषयोऽग्नेऽग्निं समस्कुर्वन्, तमद्भिरेवो-
क्षन् । ता आपः समस्कुन्दन्, ते मण्डूकका अभन् । ताः प्रजापतिमब्रुवन्-‘यद्वै नः
कमभूत, अवाक् तदगात्’ इति । सोऽब्रवीत्-‘एष वै एतस्य वनरपतिर्देवो’ इति । संवेचु
सोऽहवै तं ‘वेतन’ इत्याचक्षते परोक्षम् । परोक्षकामा हि देवाः । अथ यदब्रुवन्-‘अवाङ्
नः कमगात्’ इति, ता अवाक्का अभवन् । अवाक्का ह वैता ‘अवका’ इत्याचक्षते परो-
क्षम् । परोक्षकामा हि देवाः । ‘ता हैतास्त्रय आपः, यन्मण्डूकोवकावेतसशाखाः ।
एताभिरेवैनमेतत् त्रयीभिरद्भिः शमयति ।’ (शत० ६।१।२।२२) ।

७—यज्ञप्रजापति और लोकवितान—

उग्र-उग्रतम सौर-हिरण्यमय अग्नि ने विश्व को जला क्यों नहीं डाला ?, इस प्रश्न के प्रसङ्ग में ‘शान्तरुद्रिय’ लक्षण शतरुद्रिय प्रकरण से सम्बन्ध रखने वाले विकर्षणविज्ञान का दिग्दर्शन कराना पड़ा । अब पुनः प्रकृत की ओर पाठकों का ध्यान आकर्षित किया जाता है । आपोमय समुद्रगर्भ में सौर अग्नि का पूर्ण विकास हो चुका है । इससे आगे क्या होने वाला है ?, यही विचार प्रक्रान्त है । इस प्रक्रान्ति के साथ ही आगे के सम्बत्सरस्वरूप-निरूपण से पहिले यह भी स्मरण रखना आवश्यक है कि, समुद्रगर्भस्थित सौर अग्नि (नारायणाग्नि) ही आगे जाकर त्रैलोक्य का जनक बनता हुआ सम्बत्सररूप में परिणत होने वाला है,

जिम सम्वत्सर को 'यज्ञप्रजापति' कहा जाता है, जिसे कि पौराणिक भाषा में 'शिव' नाम से व्यवहृत किया गया है।

“जहाँ तक सम्वत्सर की वेला है, (सम्वत्सरवेलोद्गम से पहले) हिरण्यमय पुरुष वहाँ तक व्याप्त था। एक सम्वत्सर में उसके मुख (अग्नि) भाग से 'भूः' यह अक्षर निकला, 'भुवः' निकला, एवं 'स्वः' निकला। इन तीनों व्याहृतियों में क्रमशः 'पृथ्वी-अन्तरिक्ष-द्यौ' नामक तीन लोक (रोदसी त्रैलोक्य) उत्पन्न हो गए। + + + +। प्रजापति के मुख से इस प्रकार 'भूः-भुवः-स्वः' की समष्टिरूप पाँच अक्षर निकले। इन पाँच अक्षरों के आधार पर प्रजापति ने पाँच ऋतुएँ उत्पन्न कीं। इस प्रकार इन लोकों के उत्पन्न हो जाने पर प्रजापति उठ खड़े हुए। उन्होंने अपनी आयु के एकसहस्र वर्ष प्राप्त किए। जिस प्रकार एक व्यक्ति नदी के इस ओर खड़ा हुआ नदी के उस पार की अन्तिम सीमा का बखान किया करता है, स्वमेव प्रजापति ने इस ओर (हृदयस्थान में) प्रतिष्ठित होकर नदीस्थानीय आयुके सहस्रवें (हजारवें) वर्ष के उस पार (महिमामण्डल के अन्तिम साम पर) दृष्टि डाली। प्रजाकाम प्रजापति ने (लोकरूपा सृष्टि) को अपने ऊपर ही प्रतिष्ठित कर लिया। उसने अपने आस्य (स्थानीय प्राण) से ही देवताओं को उत्पन्न किया। वे देवता द्युलोक (उपलक्षित प्राण) का आश्रय लेकर ही उत्पन्न हुए। क्योंकि द्यु का आश्रय लेकर उत्पन्न होने से ही देव देव कहलाए, यही देवों का देवत्व है। जिस समय प्रजापति इन्हें उत्पन्न कर रहे थे, उस समय दिन ही था। प्रजापति का अवाङ्मूर्त्त (रूप जो अपानप्राण था उस) से प्रजापति ने असुरों को उत्पन्न किया। ये असुर इस पृथ्वी को मूल बना कर ही उत्पन्न हुए। असुरोत्पत्तिकाल में तम का ही साम्राज्य था। + + + + देवसृष्टि-आधारभूत द्यु भाग को प्रजापति ने 'अहः'-रूप में परिणत किया, एवं असुरसृष्टि-आधारभूत पृथिवी को 'रात्रि' रूप में परिणत किया। इस प्रकार 'द्यु, तथा पृथिवी से अहोरात्र की सृष्टि हुई। (इस प्रकार तीन लोक, देवता, असुर, अहः, रात्रि आदि की सृष्टि कर) प्रजापति ने यह देखा कि, मैंने अपनी (अग्निमात्रा) सारी खर्च कर डाली, जो कि इन सृष्टियों का निर्माण कर डाला। इस 'सर्व वाऽअत्सारिष्वं' इसी भावना से वे प्रजापति 'सर्वत्सर' बन गए। 'सर्वत्सर' शब्द ही देवताओं की परोक्षभाषा में 'सम्वत्सर' नाम से प्रसिद्ध हुआ। जो वैज्ञानिक सर्वत्सर के इस सर्वत्सरत्व को (प्राजापत्यसृष्टिविज्ञानको) जानता है, उस वैज्ञानिक के प्रति यदि कोई दुष्टबुद्धि बुरा विचार रखता है, तो इस सर्वत्सरवेत्ता की कोई हानि नहीं होती। अपितु ठीक इसके विपरीत यह सर्वत्सरवेत्ता विद्वान् जिसके लिए अनिष्टभावना कर लेता है, सचमुच उसका अनिष्ट हो ही (ह) जाता है”।

जिस 'सम्वत्सरप्रजापति' के स्पष्टीकरण के लिए प्रकृत परिच्छेद का आरम्भ हुआ था, उसका नाम पाठकों ने यहाँ आकर सुना है। परन्तु केवल नाम श्रवण से ही तब तक पूरा सन्तोष नहीं हो सकता, बल्कि कि, उक्त 'सम्वत्सरगाथा' का तात्त्विक दृष्टि से समन्वय नहीं कर लिया जाता। इस समन्वयदृष्टि के लिए सर्वप्रथम 'अग्निभ्रातरः' की ओर ही विश्व पाठकों का ध्यान आकर्षित किया जाता है। एक मातापिता के दाम्पत्यभाव से उत्पन्न कई पुत्र परस्पर में भाई भाई कहलाते हैं। जिन तीन अग्नियों का प्रकृत में द्विदर्शन कराया जाने वाला है, वे तीनों अग्नि एक ही माता-पिता के सहोदर पुत्र हैं। अतएव इन तीनों अग्नियों को हम 'अग्निभ्रातरः' (अग्नि नामक तीन भाई) कह सकते हैं। इनमें तीनों क्रमशः ज्येष्ठ, मध्यम, अनिष्ट भ्राता हैं। एवं तीनों क्रमशः 'भूतानांपतिः-भुवनपतिः-भूपतिः' नामों से प्रसिद्ध हैं। एवं

द्वितीयखण्ड

तीनों में महिमारूप से व्याप्त उक्थरूपसे स्वतन्त्र, विभक्त, अविभक्त वही सुप्रसिद्ध नारायणाग्नि प्रजापति है। पारमेष्ठ्य, हिरण्य नारायणाग्नि पिता है, पारमेष्ठ्य अप्तत्त्व (सोम) माता है, दोनों के दाम्पत्यभाव से ही ये तीन पुत्र उत्पन्न हुए हैं।

पाठकों को स्मरण होगा कि, पूर्व में हमने पञ्चपर्वी विश्व में 'ब्रह्मा-विष्णु-शिव' नामक तीन देवताओं का भोग बतलाया था. एवं तीनों को क्रमशः ब्रह्मनिःश्रमितवेद, गायत्रीमात्रिकवेद. यज्ञमात्रिकवेद-मूर्ति बतलाते हुए तीनों को क्रमशः "सत्याग्नि, नारायणाग्नि, वामाग्नि", नामों से व्यवहृत किया था। यह वामाग्नि ही शिवस्वरूप का समर्पक है। यज्ञावस्था में वामाग्नि शिवरूप में परिणत रहता हुआ अपने त्रैलोक्य की रक्षा का कारण बनता है, एवं यज्ञध्वंभावस्था में वही विशुद्ध रुद्ररूप में परिणत होता हुआ विश्वसंहार का कारण बन जाता है। इसके इसी वाम (विरुद्ध-कुटिल) धर्म को लक्ष्य में रख कर इसे 'वाम' नाम से व्यवहृत किया गया है। शिवस्वरूप इसी वाम की शिवातनू मानी गई है, जो कि अश्रोग नाम से भी प्रसिद्ध है। एवं रुद्रस्वरूप इसी वाम की 'घोरातनू' मानी गई है, जैसा कि—“अग्निर्वा रुद्रः, तस्यैते द्वे तनूयौ घोराऽऽन्या च, शिवाऽऽन्या च” इत्यादि श्रुति से स्पष्ट है।

ब्रह्मानुबन्धी ब्रह्मनिःश्रवसित वेद 'ऋग्वेद' है, विष्णुवनुबन्धी गायत्रीमात्रिक वेद यजुर्वेद है, एवं शिवानुबन्धी यज्ञमात्रिकवेद सामवेद है। मूलप्रभवस्थान को 'उक्थ' कहा जाता है, उक्थ ही प्रस्ताव (उपक्रम-आरम्भ) है। इसी साजात्य को लक्ष्य में रख कर ब्रह्माग्नि, सत्याग्नि, ब्रह्मनिःश्रवसितवेदत्रयी को "ऋग्वेद" कहा जा सकता है। उपसंहारलक्षण अत्रसानभूमि ही निधनभाव है, निधन ही पृष्ठभाव है, पृष्ठभाव ही साम है। इसी समान धर्म को लक्ष्य में रखते हुए भूताग्नेलक्षण, पार्थिवी, गायत्रीमात्रिकवेदत्रयी को 'सामवेद' कहना अन्वर्थ बन सकता है। प्रस्ताव स्थानीय उक्थ, तथा निधनस्थानीय पृष्ठ, इन दोनों से युक्त रहने वाला, मध्यस्थ 'उद्गीथ' भाव ही यजनात् 'यजुः' है। इसी समानता के आधार पर उक्थस्थानीय ब्रह्मनिःश्रवसित वेद, पृष्ठस्थानीय यज्ञमात्रिक वेद, दोनों के मध्य में दोनों से योग करने वाली उद्गीथस्थानीया, देवाग्नेलक्षणा, सौरी, गायत्रीमात्रिकवेदत्रयी को अवश्य ही 'यजुर्वेद' कहा जा सकता है। ऋग्वेदात्मक, ब्रह्माग्नेलक्षण, सत्याग्नि 'पितामह' है। यजुर्वेदात्मक, देवाग्नेलक्षण, नारायणाग्नि 'पिता' है। एवं सामवेदात्मक, भूताग्नेलक्षण, वामाग्नि 'पुत्र' है। तीन वंशों में अग्निवंश समाप्त है। पितामह के यश का विकास तत्पुत्र, पितृस्थानीय नारायणाग्नि ने किया। अपने पिता नारायणाग्नि का यश सम्पूर्ण त्रैलोक्य में इसके वामाग्नि रूप तीनों भाइयों ने व्याप्त कर दिया। साथ ही इतना और स्मरण रखिए कि, ब्रह्माग्नि की मूलप्रतिष्ठा 'स्वयम्भू' है। देवाग्नि की मूलप्रतिष्ठा 'सूर्य' है। एवं भूताग्ने की प्रतिष्ठा 'पृथिवी' (भूपिण्ड) है। तीनों पुर त्रिपुरभाव से आक्रान्त हैं। अतएव स्वयम्भूपुर भी एक त्रैलोक्य है, सूर्यपुर भी एक त्रैलोक्य है, पृथिवीपुर भी एक त्रैलोक्य है, जो कि तीनों त्रैलोक्य क्रमशः 'संयती, क्रन्दसी, रोदसी' नामों से प्रसिद्ध हैं, जिनका प्रथम स्तम्भान्तर्गत 'अन्नत वेद का विज्ञेय इतिवृत्त' नामक परिच्छेद में दिग्दर्शन कराया जा चुका है।

* सृष्टौ ऋग्मयो ब्रह्मा, स्थितौ विष्णुर्मजुर्मयः ।

रुद्रः साममयोऽन्ते च तस्मात्तस्याऽऽशुचिर्धनिः ॥

—मार्कण्डेयेपुराण, सूर्यमाहात्म्य ।

अग्नित्रयीपरिलेखः—

(क) —

स्वयम्भूविवर्त्तम् — १-ब्रह्मनिः—सत्यानिः—प्राणानिः—ब्रह्ममूर्तिः—ऋषिपतिः—ऋद्धस्यः (ब्रह्मनिःश्चित्तवेदत्रयी)-पितृमहः । (सयती) ।

सूर्यविवर्त्तम्—२-देवानिः—नारायणानिः—भागनिः—विष्णुमूर्तिः-पितृपतिर्देवपतिश्च-भजुर्मयः (गायत्रीमात्रिकेद्दत्रयी)—पिता । (क्रन्दसी) ।

भूविवर्त्तम्—३-भूतानिः—धामानिः—अन्नादानिः-शिवमूर्तिः—भूतपतिः—सामययः (यज्ञमात्रिकेद्दत्रयी)—पुत्रः । (रोहसी) ।



(ख) — (प्रक्रान्तरेण) —

१—ब्रह्मानिर्ब्रह्मनिःश्चित्तवेदत्रयः स्वायम्भुवे 'परमाकाशे' महामहिम्नि प्रतिष्ठितः सर्वमूलभूतः ।

२—देवानिर्गायत्रीमात्रिकेद्दत्रयाः—पारमेष्ठ्ये 'समुद्रे' महामहिम्नि भविष्यती यज्ञमूलभूतः ।

३—भूतानिर्दक्षमात्रिकेद्दत्रयाः—पार्थिवे 'द्वलान्दे' महामहिम्नि प्रतिष्ठितः पार्थिवसृष्टिमूलभूतः ।



८—त्रैलोक्यत्रिलोकी, और वेदवितान—

सौर अग्नि 'नारायणाग्नि' है, यही हिरण्यमयाण्डलक्षण प्रकृत प्रकरण का पुरुषप्रजापति है। इस-प्राणपत्य अग्नि का प्रवर्ग्यभाग ही 'भूः' लोक है, जिसकी उत्पत्ति का दिग्दर्शन प्रमाणवादप्रकरणान्तर्गत 'कृष्णमृगवेद' नामक परिच्छेद में कराया जा चुका है। भूपिण्ड सूर्य का ही उपग्रह है, यह सार्वजनीन इत्यय सर्वथा प्रामाणिक है। भूपिण्ड के केन्द्र में प्रवर्ग्यरूप से प्रतिष्ठित रहने वाला सौर सवित्र आग्नि ही 'भयत्राग्नि' रूप में परिणत होता हुआ अन्नादाग्नि, भूताग्नि, पार्थिवाग्नि, पार्थिवप्रजापति, इत्यादि विविध-नामों से व्यवहृत हुआ है। यही पार्थिव प्राजापत्याग्नि इस प्रकरण का 'वामाग्नि' है। यही वामाग्नि इस प्रकरण का 'पलितवाम' है। पुराणाग्नि ही 'पलित' है। यह पार्थिव अग्नि कहने को तो अर्वाचीन है, सूर्य से उत्पन्न होने वाला है। परन्तु तन्तुतः सौर नारायणाग्नि का प्रवर्ग्यांश बनता हुआ, अतएव तद्रूप बनता हुआ यह पुराणपुरुष ही माना जायगा। पार्थिव अग्नि की परम्परासिद्ध इस पलितता (वृद्धत्व) के अभिप्राय से ही इसे 'पलितवाम' कहना अन्वर्थ बनता है।

नारायणाग्नि को थोड़ी देर के लिए छोड़ कर अब तत्प्रवर्ग्यभूत इस पार्थिव पलितवामाग्नि के विवर्त्तों की ही मीमांसा कीजिए। इस पलित वामाग्नि के 'मूल'—'तूल' भेद से दो विवर्त्त हो जाते हैं। भूपिण्ड के केन्द्र से आरम्भ कर पृथिवी के २१ वें अहर्गण पर्यन्त व्याप्त रहने वाला, वषट्कारमण्डलसम्पादक, सहस्र-मण्डलसम्पन्न पार्थिव अग्नि ही 'मूलाग्नि' है। इसी का नाम 'पार्थिवप्रजापति' है। इस प्रजापति के वाङ्मय वषट्कार धातु के आधार पर 'भूः-भुवः-स्वः' नाम की व्याहृतियों से क्रमशः पृथिवी, अन्तरिक्ष, द्यौ नामक तीन लोक उत्पन्न होते हैं। यही त्रैलोक्य विज्ञानभाषा में 'स्तौम्यपार्थिवत्रिलोकी' नाम से प्रसिद्ध है।

पृथिवी (भूपिण्ड) के केन्द्र में प्रतिष्ठित प्रजापति (अन्नादाग्नि, पलितवाम) 'ब्रह्मा-विष्णु-इन्द्र-अग्नि-सोम' इन पाँच अक्षरों से नित्ययुक्त है। इन पञ्चाक्षरों के समन्वय से ही इस प्रजापति से भूः-भुवः-स्वः (सुवः) इन पाँच अक्षरों का विकास हुआ है। पाँचो अक्षरों में प्रतिशालक्षण ब्रह्मा एकाकी है, स्वतन्त्र है। श्रादानलक्षण विष्णु, तथा विसर्गलक्षण इन्द्र, दोनों अक्षरों की समष्टि एक स्वतन्त्र विभाग हैं। एवं तेजोलक्षण अग्नि, तथा स्नेहलक्षण सोम, दोनों अक्षरों की समष्टि एक स्वतन्त्र विभाग है। पारावतवृष्टात्मिका महापृथिवी में अहर्गणों के भेद से इन पाँचों अक्षरों का भोग हो रहा है। स्वयं भूपिण्ड अग्नि-सोम नामक दो अक्षरों से अनुग्रहीत है। भुवर्लोकिका सागराम्बरा पृथिवी इन्द्रा-विष्णु नामक दो अक्षरों से अनुग्रहीत है। एवं स्वर्लोकिका 'मही पृथिवी' ब्रह्मा नामक अक्षर से अनुग्रहीत है।

भूः-भुवः-स्वः' नाम की प्राजापत्य व्याहृतियों के वितान का चमत्कार देखिए। पृथिवी के २१वें अहर्गण पर्यन्त भी इन तीनों का भोग माना जा सकता है, २२ वें अहर्गण पर्यन्त भी इन तीनों का भोग माना जा सकता है, एवं पृथिवी के ४८ वें अहर्गण पर्यन्त भी इन तीनों का भोग माना जा सकता है। इस भोगत्रयी का एकमात्र रहस्य है—'यदेवेह तदमुत्र, यदमुत्र तदन्विह'—'पूर्णमदः पूर्णमिदम्'—'यथाऽण्डे, तथा-पिण्डे'। पञ्चपवात्मक महाविश्व को 'संयती-क्रन्दसी-रोदसी' भेद से त्रैलोक्य त्रिलोकियों में विभक्त बतलाया गया है, एवं वहीं यह भी स्पष्ट कर दिया गया है कि, संयतीत्रैलोक्य ब्राह्मीत्रिलोकी है, क्रन्दसीत्रैलोक्य वैष्णवी-

त्रिलोकी है, रोदसीत्रैलोक्य रोद्रःत्रिलोकी है। विश्व के पाँचों पर्वों में उत्तर-उत्तर के पर्व में पूर्व-पूर्व पर्वका अन्तर्भाव है। भूपिण्ड सबसे अन्त का पर्व है। अतएव इसमें शेष सभी पर्वों का अन्तर्भाव सिद्ध हो जाता है। फलतः जो त्रैलोक्य-त्रिलोकी विभाग उस पञ्चपर्वात्मक महाविश्व में है, उन तीनों त्रिलोकियों की सत्ता एकमात्र भौमविवर्त में भी सिद्ध हो जाती है। इसी व्याप्तिभाव को लक्ष्य में रखकर हमने पार्थिवप्रजापति को भूरादि व्याहृतियों को तीन संस्थाओं में विभक्त किया है।

पहले ब्रह्माक्षरानुबन्धिनी संयती त्रिलोकी का ही उपभोग देखिए। अग्नि-सोमाक्षरानुग्रहीत भूपिण्ड भूरूपा पृथिवी है। भूपिण्ड से आरम्भ कर ३३वें अर्हर्गण पर्यन्त इन्द्रा-विष्णु अक्षरानुग्रहीत, पार्थिव प्रदेश भुवर्लोककात्मक अन्तरिक्ष है। एवं ३३ से आरम्भ कर ४८ वें अर्हर्गण पर्यन्त ब्रह्माक्षरानुग्रहीत पार्थिव प्रदेश स्वर्लोककात्मक द्युलोक है। यही ब्रह्मप्रधाना 'पार्थिव-संयती त्रिलोकी' है, जिसे कि वैज्ञानिक लोग 'मही' नाम से व्यवहृत किया करते हैं। इसी मही पृथिवी के आधार पर 'छन्दोमायज्ञ' का वितान हुआ है, जो कि छन्दोमायज्ञ 'गायत्री-त्रिष्टुप्-जगती' भेद से तीन छन्दोमय्यादाओं से युक्त होता हुआ पृथिवी के ४८ वें अर्हर्गण पर्यन्त व्याप्त माना गया है। भूपिण्ड से २४ पर्यन्त गायत्री है, भूपिण्ड से ४४ पर्यन्त त्रिष्टुप् है, एवं भूपिण्ड से ४८ पर्यन्त जगती है। इसी जगती सम्बन्ध से इस अष्टचत्वारिंशदर्हर्गणात्मका 'मही' नाम की संयती त्रिलोकी को 'जगती' भी कहा जाता है, जिसमें कि सम्पूर्ण पार्थिव जगत् प्रतिष्ठित है।

अब क्रमप्राप्त दूसरी इन्द्रा-विष्णु-अक्षरानुबन्धिनी क्रन्दसी त्रिलोकी के स्वरूप पर दृष्टि डालिए। अग्नि-सोमाक्षरानुग्रहीत भूपिण्ड भूरूपा पृथिवी है। भूपिण्ड से आरम्भ कर २१वें अर्हर्गण पर्यन्त इन्द्राक्षरानुग्रहीत पार्थिव प्रदेश भुवर्लोककात्मक अन्तरिक्ष लोक है। एवं २१ वें अर्हर्गण से आरम्भ कर ३३ वें अर्हर्गण पर्यन्त विष्णु-अक्षरानुग्रहीत पार्थिव प्रदेश स्वर्लोककात्मक द्युलोक है। यही विष्णुप्रधाना 'पार्थिव क्रन्दसीत्रिलोकी' है, जिसे कि वैज्ञानिक लोग 'सागराम्बरा' नाम से व्यवहृत किया करते हैं। इसी सागराम्बरा पृथिवी के आधार पर 'गोसव' नाम के वैष्णवयज्ञ का वितान हुआ है, जो कि गोसवयज्ञ गलोकनाथ विष्णुतत्त्व को सर्वव्याप्ति का कारण बन रहा है जिसके कि सम्बन्ध से क्षीरशायी आयोमय विष्णु 'गोलकनाथ' नाम से पुराणों में उपवर्णित हैं। 'इट्-ऊर्क-गौ-अन्न-भोग-पशु' आदि विविध पदार्थ इसी गोसवयज्ञ की सहिमा हैं।

सर्वान्त में क्रमप्राप्त अग्नि-सोमाक्षरानुबन्धिनी रोदसी त्रिलोकी के स्वरूप का विचार अपेक्षित है। चित्वाग्नि-सोममय भूपिण्ड भूरूपा भूः, एवं चितेनिधेयाग्निमय त्रिवज्-स्तोमपर्यन्त व्याप्त रहने वाला पार्थिव प्रदेश, दोनों की समष्टि भूलोककात्मिका 'पृथिवी' है। ६ वें अर्हर्गण से आरम्भ कर १५ वें अर्हर्गण पर्यन्त पार्थिव पशुवाग्नि से अनुग्रहीत पार्थिव प्रदेश भुवर्लोककात्मक अन्तरिक्षलोक है। एवं १५ वें अर्हर्गण से आरम्भ होकर २१ वें अर्हर्गण पर्यन्त पार्थिवादित्याग्नि से अनुग्रहीत पार्थिव प्रदेश स्वर्लोककात्मक द्युलोक है। यही सोमगर्भिताग्निप्रधाना 'पार्थिव रोदसी त्रिलोकी' है, जिसे वैज्ञानिक लोक 'उरुयात्रिलोकी'- 'सम्बत्सरत्रिलोकी'- 'यज्ञिया पृथिवी'- 'महावेद'- 'कुरुक्षेत्र'- 'देवयज्ञनी' इत्यादि नामों से व्यवहृत किया करते हैं। इसी यज्ञिया पृथिवी के आधार पर 'उयोतष्टोम' नामक सम्बत्सरयज्ञ का वितान हुआ है, जो कि ज्योतिष्टोमयज्ञ नाचकेत स्वर्ग की मूलप्रतिष्ठा बन रहा है। यज्ञिया देवता, असुर, पार्थिव आग्नि-कनसखिवर्ग, चतुर्दशविध ब्रह्मादिस्तम्भपर्यन्त भूतसर्ग, सब कुछ इसी सम्बत्सरयज्ञ की सहिमा है।

द्वितीयखण्ड

‘भूः-भुवः-स्वः’ की व्याप्ति का दूसरा चमत्कार देखिए। सम्पूर्ण पार्थिव विवर्त्त ‘भूः’ है, सम्पूर्ण सौर विवर्त्त ‘भुवः’ है, एवं सम्पूर्ण स्वायम्भुवविवर्त्त ‘स्वः’ है। स्वायम्भुव स्वः विवर्त्त ब्रह्माक्षरानुगृहीत है, सौर भुवः विवर्त्त इन्द्राविष्णु-अक्षरानुगृहीत है, पार्थिव भू विवर्त्त अग्नि-सोमाक्षरानुगृहीत है। प्रत्येक महा-व्याहृति में तीन-तीन लोकों का उपभोग हो रहा है। फलतः भूः-भुवः-स्वरात्मिका, महाविश्वात्मिका, महा-व्याहृतित्रयी के गर्भ में तान त्रेनोक्य विवर्त्तों की सत्ता सिद्ध हो जाती है। दृष्टिक्रमानुसार पहिले भू नाम की महाव्याहृति में सम्बन्ध रखने वाली त्रिलोकी का ही विचार कीजिए। भूपिण्ड अग्नि-सोमाक्षरानुगृहीत पृथिवी-लोक है, सूर्यपिण्ड ब्रह्माक्षरानुगृहीत द्युलोक है, एवं भूः-सूर्य के मध्य का सम्पूर्ण प्रपञ्च इन्द्रा-विष्णु-अक्षरानुगृहीत (अन्तः-ईक्षते के अनुसार) अन्तरिक्षलोक है। तीनों की समष्टि एक ‘भू’ व्याहृति का वितान है। यही पहिली ‘रोदसी त्रिलोकी’ है।

भूपिण्ड, भू-सूर्यमध्यस्थ सर्वप्रपञ्च को गर्भ में रखने वाला सौरमण्डलावच्छिन्न सूर्यपिण्ड अग्नि-सोमाक्षरानुगृहीत पृथिवीलोक है। आपोमय परमेशी मण्डल विष्वक्क्षरानुगृहीत द्युलोक है। सूर्यपिण्ड, तथा परमेशी, दोनों के मध्य में प्रतिष्ठित सर्व प्रपञ्च इन्द्रा-विष्णु अक्षरानुगृहीत अन्तरिक्षलोक है। तीनों की समष्टि एक ‘भुवः’ व्याहृति का वितान है। यही दूसरी ‘क्रन्दसी त्रिलोकी’ है।

सूर्यपिण्ड, सूर्य तथा परमेशी के मध्य में प्रतिष्ठित सम्पूर्ण प्रपञ्च को अपने गर्भ में रखने वाला, पारमेश्चमण्डलावच्छिन्न परमेशी पिण्ड अग्नि-सोमाक्षरानुगृहीत (भृग्वङ्गिरोऽनुगृहीत) पृथिवी लोक है। प्राणमय स्वयम्भूमण्डल ब्रह्माक्षरानुगृहीत द्युलोक है। परमेशी पिण्ड, तथा स्वयम्भू, दोनों के मध्य में प्रतिष्ठित सर्व प्रपञ्च इन्द्रा-विष्णु अक्षर से अनुगृहीत अन्तरिक्ष लोक है। तीनों की समष्टि एक ‘स्वः’ व्याहृति का वितान है। यही संयती त्रिलोकी है।

यद्यपि उक्त त्रैलोक्यवितान पाठकों की अरुचि का कारण बन रहा है। परन्तु बिना इसके यथावत् स्वरूपपरिचय प्राप्त किए परिच्छेदलक्ष्मीभूत ‘सम्बत्सरप्रजापति’ की ओर दृष्टि नहीं जा सकती। अतएव अगत्य हमें अरुचि भाव का आश्रय लेना पड़ रहा है। एक प्रजापति की तीन महाव्याहृतियाँ, तीन से नौ का विकास, नौ के आधार पर अनन्त का विकास, यही तो प्रजापति की अनन्त महिमा है। इसीलिए तो प्राजापत्य वेद ‘प्राजापत्यवेदमहिमा’ नाम का अधिकारी बन रहा है। इसी के स्पष्टीकरण के लिए तो हमें इस लोक-महिमा का यशोगान करना पड़ रहा है। अतः, अब विषयसमन्वय की ओर ध्यान आकर्षित कीजिए।

उक्त त्रैलोक्यविज्ञान के आधार पर एक नवीन रहस्य यह निकाला कि, ‘वेद’ त्रिवृत् हुआ करता है। त्रिवृत् का अर्थ है ‘नवसख्या’ (९)। तीन महाव्याहृतियों के तीन वेद, प्रत्येक में तीन तीन वेदों का उपभोग फलतः तीन के ९ वेद हो जाते हैं। इस नववेदसमष्टि को ही ‘त्रिवृद्वेद’ कहा जायगा, एवं इसे ही ‘विश्ववेद’ किंवा ‘प्राजापत्यवेद’, माना जायगा, जैसा कि निम्नलिखित परिलेखों से स्पष्ट है।

त्रिवृद्धपारिलेखा:— (त्रैलोक्यत्रिलोकीवितानपरिचयात्मकाः) ।

*

- १—ब्रह्मनिःश्वसितवेदात्मिका संयती त्रिलोकी—“ब्राह्मी”—(ब्रह्माक्षरानुगृहीता) ।
- | | | | | | | |
|------------------|-----------------|---|--------------------------------------|---|---------------|------------------|
| संयतीनिःश्वसितम् | १—स्वयम्भूः— | { | ब्रह्माक्षरानुगृहीतः—द्युलोकः— | { | ऋक् (स्वः) | } { “स्वः”-“ऋक्” |
| | २—मध्यस्थभावाः | { | इन्द्राविष्णवक्षरानु०—अन्तरिक्षलोकः— | { | यजुः (भुवः) | |
| | ३—समहृमपरमेष्ठी | { | अग्नीषोमाक्षरानु०—पृथिवीलोकः— | { | साम (भूः) | |

- २—गायत्रीमात्रिकवेदात्मिका क्रन्दसी त्रिलोकी “वैष्णवी”—(इन्द्राविष्णवक्षरानुगृहीता) ।
- | | | | | | | |
|----------------------|----------------|---|--------------------------------|---|---------------|-------------------|
| नारायणादिनिःश्वसितम् | १—परमेष्ठी | { | ब्रह्माक्षरानुगृहीतः—द्युलोकः— | { | ऋक् (स्वः) | } { “भुवः”-“यजुः” |
| | २—मध्यस्थभावाः | { | इन्द्राविष्णवक्षरा०—अन्त०— | { | यजुः (भुवः) | |
| | ३—समहृमसूर्यः | { | अग्नीषोमाक्षरानु०—पृथिवी०— | { | साम (भूः) | |

- ३—यज्ञमात्रिकवेदात्मिका रोदसी त्रिलोकी “शैवी”—(अग्नीषोमाक्षरानुगृहीता)
- | | | | | | | |
|-----------------------|-----------------|---|--------------------------------|---|---------------|-----------------|
| पलिहसामादिनिःश्वसितम् | १—सूर्यः— | { | ब्रह्माक्षरानुगृहीतः—द्युलोकः— | { | ऋक् (स्वः) | } { “भूः”-“साम” |
| | २—मध्यस्थभावाः | { | इन्द्राविष्णवक्षरा०—अन्त०— | { | यजुः (भुवः) | |
| | ३—समहृमभूपिण्डः | { | अग्नीषोमाक्षरा०—पृथिवी०— | { | साम (भूः) | |

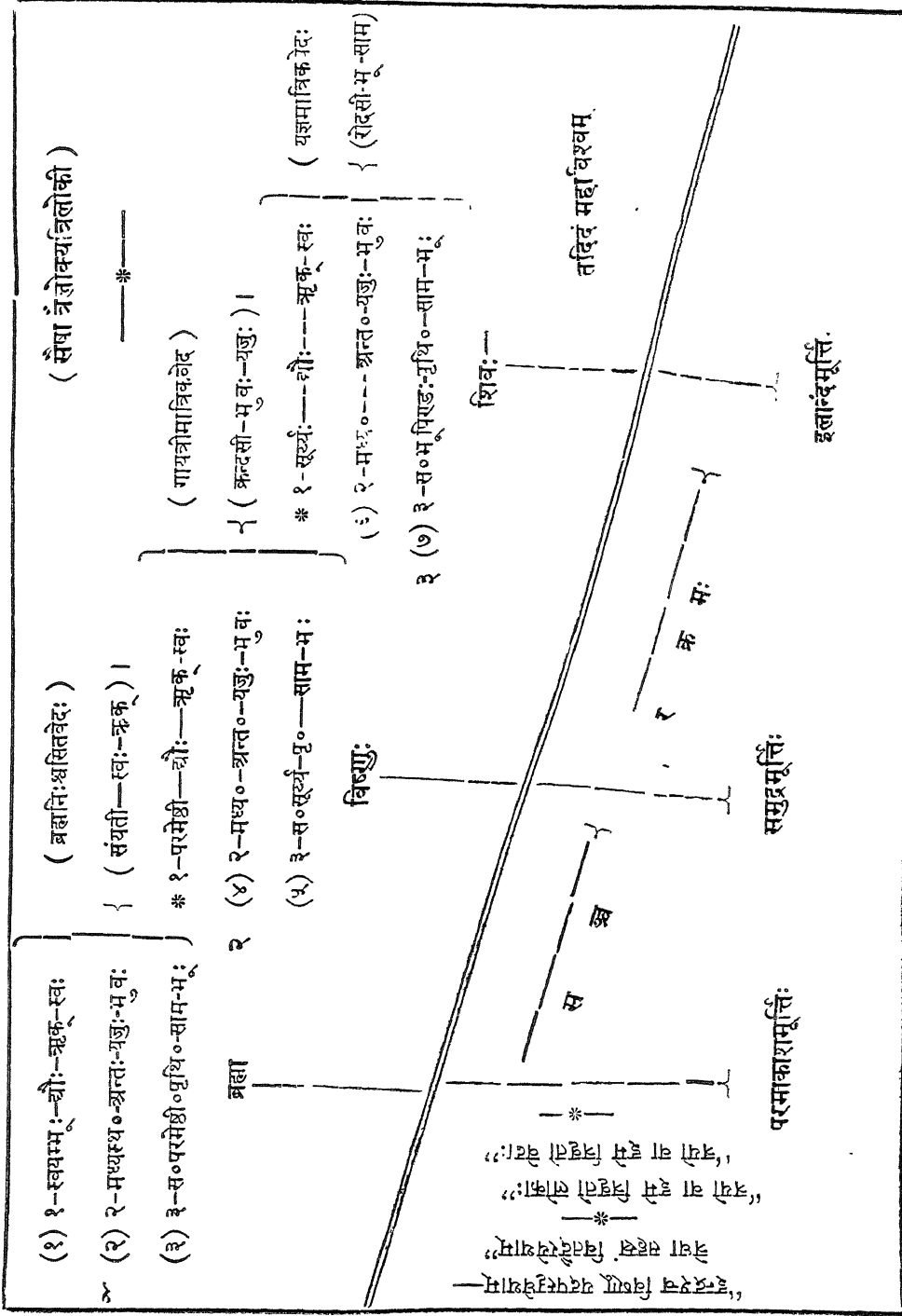

भाष्यभूमिका

उक्त तीनों त्रिलोकियों में से तीसरी सर्वान्त की 'रोदसीत्रिलोकी' की ओर ही पाठको का ध्यान विशेष रूप से आकर्षित करना है। मध्यत्रिलोकी के अधिष्ठाता 'नारायणाग्नि' से रोदसीत्रिलोकी के अधिष्ठाता पलितवामाग्नि (पार्थिव अन्नादाग्नि) का आविर्भाव बतलाया गया है। जैसा कि, पूर्व में स्पष्ट किया जा चुका है, मही, सागराम्बरा, यज्ञिया, भेद से केवल रोदसीत्रिलोकीरूपा इस महापृथिवीविवर्त में भी उन सब विश्व-भावों का अन्तर्भाव हो रहा है, जैसा कि निम्नलिखित परिलेखों से स्पष्ट है—

त्रिवृद्धेदपलितेखाः—(रोदसीत्रैलोक्यदितानपरिचयात्मकाः) ।

दिव्याग्निविवर्तम्	<p>१—ब्रह्मनिःश्वसितवेदात्मिका संयती त्रिलोकी पार्थिवी "ब्राह्मी" (ब्रह्माक्षरानुगृहीता) ।</p> <p>१-४८-स्तोमावच्छिन्ना पृथिवी—ब्रह्माक्षरानुगृहीतः—द्युलोकः— ऋक् (स्वः) } १ "स्वः"-</p> <p>२-३३-स्तोमावच्छिन्ना पृथिवी—इन्द्राविष्णवक्षरा०—अन्तरिक्षलोकः— यजुः (भुवः) } १ "ऋक्"</p> <p>३-१२-स्तोमावच्छिन्नो भूपिण्डः—अग्नीषोमाक्षरा०—पृथिवीलोकः— साम (भूः) } (ब्रह्मनिःश्वसित-वेदः)</p>
आन्तरिक्षाग्निविवर्तम्	<p>२—गायत्रीमात्रिकवेदात्मिका क्रन्दसी त्रिलोकी पार्थिवी "वैष्णवी" (इन्द्राविष्णवक्षरानुगृहीता) ।</p> <p>१-३३-स्तोमावच्छिन्ना पृथिवी—ब्रह्माक्षरानुगृहीतः—द्युलोकः— ऋक् (स्वः) } २ "भुवः"-</p> <p>२-२१-स्तोमावच्छिन्ना पृथिवी—इन्द्राविष्णवक्षरा०—अन्त०— यजुः (भुवः) } २ "यजुः"</p> <p>३- * -चित्यभूपिण्डः—अग्नीषोमाक्षरानु०—पृथिवी०— साम (भूः) } (गायत्रीमात्रिकवेदः)</p>
पार्थिवान्निविवर्तम्	<p>३—यज्ञमात्रिकवेदात्मिका रोदसी त्रिलोकी पार्थिवी "शैवी" (अग्नीषोमाक्षरानुगृहीता) ।</p> <p>१-२१-स्तोमावच्छिन्ना पृथिवी—ब्रह्माक्षरानुगृहीतः—आदित्यप्रधानः—द्युलोकः—ऋक् (स्वः) } ३ "भूः"</p> <p>२-१५-स्तोमावच्छिन्ना पृथिवी—इन्द्रविष्णवक्षरानु०—वायुप्रधानः—अन्त०—यजुः (भुवः) } ३ "साम"-</p> <p>३- ६-स्तोमावच्छिन्नो भूपिण्डः—अग्नीषोमाक्षरा०—अग्निप्रधानः—पृ०—साम (भूः) } (यज्ञमात्रिकवेदः)</p>

(रूपा पाथवी त्रिलोकी)

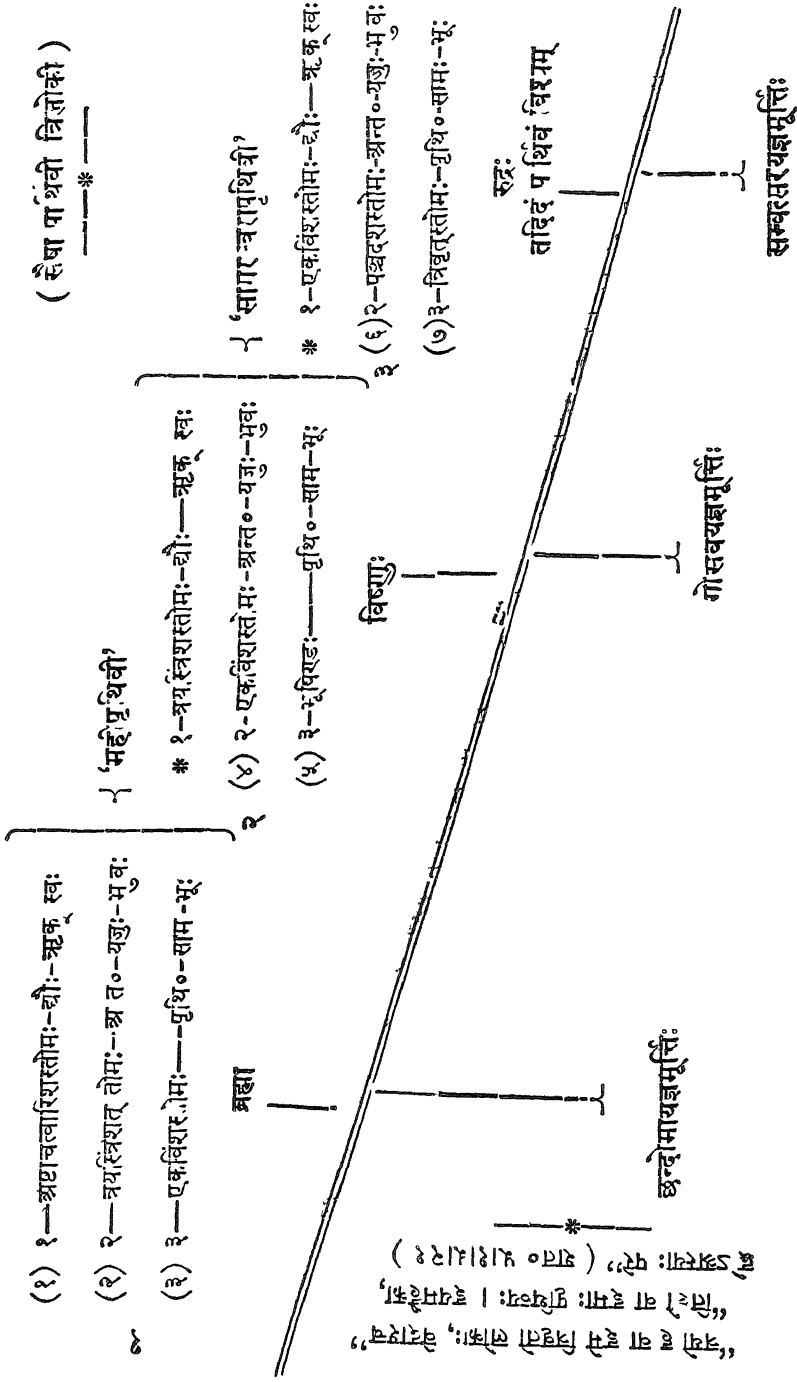

"यजुः ख वा श्वसे त्रिदशो लोकः, वयोरेव"
 "तिस्रो वा श्वसाः पृथिव्यः । श्वसमहोका
 'अश्वस्यः पर्य' (शत० ५।१।५।२९)

न केवल पृथिवी में ही, अपितु पृथिवीगर्भ, तथा पृथिवीपृष्ठ पर रहने वाले छोटे, बड़े, जड़, चेतन, सब पार्थिव पदार्थों में (प्रत्येक में) ठीक यही त्रैलोक्य-त्रजंकारूप सस्था-विभाग प्रतिष्ठित है। यही अदः (उस की), और इदं (इस) की पूर्णता है। जैसा वह है, वैसा सम्पूर्ण विश्व, सम्पूर्ण पदार्थ हैं। व्यापक का अंश-अंश व्यापक धर्मों से आक्रान्त है। किसी भी एक पदार्थ का पूरा-पूरा रहस्य जान लीजिए, सब कुछ विज्ञात है। अंशोपासना से अंशो की उपासना गतार्थ है। भौतिक उपासना या धदैविक उपासना का द्वार है, जैसा कि 'गीताविज्ञानभाष्यभूमिकान्तर्गत'-'भक्तियोगपरं ज्ञा' नामक तृतीय खण्ड के 'विराडुपासना' नाम के अवान्तर प्रकरण में विन्तार से निरूपित है। इसी पूर्ण विज्ञान को लक्ष्य में रख कर वेदपुरुष ने कहा है—“एकेन विज्ञातेन सर्वमिदं विज्ञातं भवत, ब्रह्मैवेदं सर्वम्, सर्वं खल्विदं ब्रह्म, प्रजापतिस्त्वेवेदं सर्वं यदिदं किञ्च”।

६-अग्निभ्रातरः

इस त्रैलोक्यत्रिलोकीरूपा पार्थिवसंस्था में सर्वान्त की जो पार्थिवसंस्था है, एकमात्र उसी के साथ 'अग्निभ्रातरः' का सम्बन्ध है। पूर्वश्रुति ने जिस प्रजापति से भूरादि पञ्चाक्षरों का, एवं पञ्चाक्षरों के द्वारा पृथिव्यादि तीन लोकों का उद्गम बतलाया है, वह प्रजापति इन तीनों अग्निभ्राताओं का आधारभूत पार्थिव अन्नादाग्नि ही है। इसका भूभागरूप पृथिवीलोक त्रिवृत्स्तोम है, भुवः भागरूप अन्तरिक्षलोक पञ्चदशस्तोम है, एवं स्वर्भागरूप द्युलोक एकविंशस्तोम है। एकविंश-अर्हणायवच्छिन्ना स्तौम्यत्रिलोकी ही इस प्रजापति का व्याप्तस्थान है। इसीमें इस एक के 'अग्नि-वायु-आदित्य' नामक तीन रूप प्रतिष्ठित हैं। अग्निरूप पार्थिव है, वायुरूप अन्तरिक्ष है, एवं आदित्यरूप दिव्य है। इन तीनों रूपों में अग्नेरूप 'भूपति' नाम का कनिष्ठ भ्राता है। भूपिण्डगर्भावस्थित भूपिण्डयुक्त त्रिवृत्स्तोमावाच्छिन्न अग्नि ही भूपति है। वायुरूप 'भुवनपति' नामक मध्यम भ्राता है। पार्थिव जड़-चेतन-प्रजाशरारो के गर्भ में व्याप्त रहने वाला अन्तरिक्ष अग्नि ही 'भुवनपति' है। आदित्यरूप 'भूतानांपतिः' नामक ज्येष्ठभ्राता है। यही संवत्सर की अन्तिम सीमा है, अतएव—“अथ यो भूतानांपतिः सम्वत्सरः सः,” इत्यादि रूप से इसे 'संवत्सर' कह दिया जाता है। यह संवत्सरलक्षण दिव्याग्नि वही भूतानांपतिः-है, जिसके प्रवरग्य भाग से भूपति के गर्भ में कुमारग्नि उत्पन्न होता है*।

१०-अग्निवंश की सपिण्डता

प्रसङ्गोपात्त अग्निवंश का भी समन्वय कर लीजिये। सर्वमूलभूत सत्यलक्षण ब्रह्माग्नि, परमैष्टिगर्भस्थ नारयणलक्षण देवाग्नि, पार्थिव अन्नादाग्नि, इन तीनों का क्रमशः पूर्व में 'पितामह-पिता-पुत्र'

* तद्यानि तानि भूतानि, ऋतवस्ते । अथ यः स भूतानां पतिः सम्वत्सरः सः । अथ या सोषाः पत्नी, औषसी सा । तानीमानि भूतानि च, भूतानां च पतिः सम्वत्सरः उपस रंतोऽसिञ्चन्, स सम्वत्सरे कुमारोऽजायत” ।

—शत० ६।१।३।३।

स्थानीय बतलाया गया था । अब मापिण्ड्य की दृष्टि से समन्वय देखिए । ब्रह्माग्नि सर्वमूलभूत बनता हुआ आगे की सन्तानधारा के लिए वह 'बीजी' है, जिसका सात-धागाओं में वितान होता है । पिता को ही 'बीजी' कहा गया है । अतएव इस स्वायम्भुव सत्यमूर्ति ब्रह्माग्नि को अवश्य ही 'पिता' कहा जा सकता है, जैसा कि —“यो नः पिता जनिता” इत्यादि वचन में भी प्रमाणित है । पितृस्थानीय इस ब्रह्माग्नि से आपोमय समुद्र के गर्भ में सौर-नारायणमूर्ति देवाग्नि का विकास हुआ है । यही दूसरी 'पुत्र'^२ धारा है । पुत्रस्थानीय इस देवाग्नि से सौर हिरण्ययाण्ड के गर्भ में वाममूर्ति अन्नादाग्नि का विकास हुआ है । यही तीसरी 'पौत्र'^३ धारा है । पौत्रस्थानीय अन्नादाग्निधरातल पर भू-भुवन-भूतपतिलक्षण पार्थिव त्रैलोक्यव्यापक 'सम्बत्सराग्नि' का विकास हुआ है । यही चौथी 'प्रपौत्र'^४ धारा है । प्रपौत्रस्थानीय सम्बत्सराग्नि के प्रवर्ग्यभूत आग्नेय रेत की पार्थिव उषायोगि में आहुति होती है । आहुत प्राजापत्य रेत एक सम्बत्सर में 'कुमाराग्नि' रूप में परिणत हो जाता है । यही पाँचवीं 'वृद्धप्रपौत्र'^५ धारा है । वृद्धप्रपौत्रस्थानीय कुमाराग्नि आगे जाकर अष्टविध 'चित्राग्नि' रूप में परिणत होता है, जो कि अष्टमूर्ति चित्राग्नि चित्त्राग्निगणों में 'अष्टमूर्तिशिव' नाम में प्रसिद्ध है । यही छठी 'अतिवृद्धप्रपौत्र'^६ धारा है । चित्राग्नि से सर्वान्त में 'पुरुष-अश्व-गौ-अवि-अज'-लक्षण "पागुक् अग्नि" का विकास होता है । यहीं आकर प्रजापति कृतकृत्य होते हैं । यही सातवीं 'वृद्धातिवृद्धप्रपौत्र'^७ धारा है । यहाँ पर अग्निवंश समाप्त है । जिसे सर्वसाधारण 'अग्नि' कहते हैं, वह इन सातों से पृथक् पाशुक अग्नि का विकृत रूप है, जिसका कि ऋग्वेद ने—“अग्निं तं मन्ये अस्तं यं यन्ति धेनवः” (ऋक् सं० ५.६।१।) इत्यादिरूप से स्पर्धाकरण किया है । प्रमाणवा दयों के परिशिष्ट के लिए सातों आग्निवंशों के समर्थक कुछ-एक वचन प्रकृत में उतद्धृत् कर देना समाचीन होगा—

१-ब्रह्माग्निः (सत्याग्निः-स्वायम्भुवः)-“पिता”—

१-“यमेशामुं त्रय्यै विद्यायै तेजोरसं प्राबृहत्, तेन ब्रह्म ब्रह्मा भवति”

— कौ० ब्रा० ६।११) ।

२-“ब्रह्म ब्रह्माऽभवत् स्वयम्” (तै० ब्रा० ३।१२.६।३) ।

३-“अग्निर्धै ब्रह्मा” (षड्विंशब्रा० १।१।) ।

४-“प्रजापतिर्धै ब्रह्मा” (गो० ब्रा० कु० ५।६।) ।

५-“अग्निर्ब्रह्मा, अग्निर्यज्ञः” (शत ३।२।२।७) ।

६-“तस्यै वाचः सत्यमेव ब्रह्म” (शत० २।१।४।१०।) ।

७-“सत्यं नृप” (शत० १।४।२।५।१।) ।

—X:X:X—

२-देवाग्निः (नारायणाग्निः-सौरः)-“पुत्रः”-

१-“स यदस्य सर्दस्याग्रमसृज्यत, तस्मादग्निः । अग्निर्ह वै तमग्निरित्याचक्षते परोक्षम्” (शत० ६।१।१।११) ।

२-“तद्वाऽएनमेतदग्रे देवानामजनयत, तस्मादग्निः” (शत० २।२।४।२।) ।

३-“स आग्निमब्रवीत्, त्वं वै मे ज्येष्ठः पुत्राणामास, त्वं प्रथमो वृणीष्व इति” (जै० उ० ब्रा० १।५।१।) ।

४-“पुरुषं ह वै नारायणं प्रजापतिरुवाच”-(गो० पू० ५।१।१।) ।

५-“पुरुषो ह नारायणः सर्वाणि भूतानि, इदं सर्दमभवत्” (शत० १३।६।१।१।) ।

६-“योऽयमेतद्यग्निः, स भीषा निर्लब्धे । सोऽपः प्राद्वेक्ष” (शत० १।२।३।१।) ।

७-“कस्विद्गर्भं दध्र आपः” (ऋक्सं०)

—X:X:X:X—

३-अन्नादाग्निः (वामाग्निः-पार्थिवः)-“पौत्रः”

१-“प्रजापतेर्या-अन्नादा तनूः-तदाग्निः” (ऐ० ब्रा० ५।२।५।) ।

२-“अग्निर्देवानामन्नादः” (तं० ब्रा० ३।१।४।१।) ।

३-“अन्नदाऽग्निः” (शत० २।१।४।२।) ।

४-“इयं (पृथिवी) वा अन्नादा” (कौ० ब्रा० २।७।५।) ।

५-“अन्नादो वा एषोऽन्नपतिर्दग्निः” (ऐ० ब्रा० १।८।) ।

६-“अग्निरन्नादोऽन्नपतिः” (ऐ० ब्रा० २।५।७।३।) ।

७-“अस्य वामस्य पलितस्य होतुः” (ऋक्सं० १६।४।१।) ।

—X:X:X:X—

४-सम्बत्सराग्निः (यज्ञाग्निः-३ देवतः मयः, स्तौग्यत्रैलोक्यै व्याप्तः)-“प्रपौत्रः”=

१-“यः स भूपानांपतिः सम्बत्सरः सः” (शत० ६।१।३।८।) ।

२-“स एष प्रजापतिरेव सम्बत्सरः” (शत० १।६।३।३।) ।

३-“सम्बत्सरो वै यज्ञः प्रजापतिः” (शत० १।२।५।१।) ।

- ४-“अग्निर्वाव सम्बत्सरः” (तै० ब्रा० १।४।१०।१।) ।
 ५-“सम्बत्सरो वै देवानां जन्म” (शत० न.७।३।२१।) ।
 ६-“सम्बत्सरः खलु वै देवानां पूः” (तै० ब्रा० १।५।७।५।) ।
 ७-“अग्निः (सम्बत्सरः) सर्वा देवताः” (ऐ० ब्रा० १।१।) ।

—:X:X:X:X:—

५-कुमाराग्निः (पार्थिवाग्निः-सम्बत्सरो नोरूपः)-“वृद्धप्रपौत्रः”-

- १-“तानीमान भूतानि च, भूतानां च पतिः-सम्बत्सरोऽउपमि रेतोऽ सञ्चत् । सम्बत्सरो-
 कुमारोऽजायत । सोऽरोदात् । यदरादात्, तस्मात् रुद्रः” (शत० ६।१।३.न-१८।) ।

—X:X:X:X—

६-चित्राग्निः (पार्थिवाग्निः-कुमाराग्निविवर्त्तभावाः)-“अतिवृद्धप्रपौत्रः”-

- १-“अग्निर्वै रुद्रः (१), आग्ने वै सर्दः (२), ओषधया वै पशुपतिः (३), वायुर्वा उग्रः (४),
 विद्युद्वा अशनिः (५), पर्जन्यो वै भवः (६), प्रजापतिर्वा महानदेवः (७), आदित्यो
 वा ईशानः (८) । तान्येतान्यष्टावग्निरूपाणि । कुमारो नवमः । सैत्रग्नेस्त्रिवृत्ता ।
 एतानि हि रूपाण्यनुप्रानाऽग्निं कुमारमिव पश्यन्ति । एतान्येवास्य रूपाणि,
 सोऽयं कुमारो रूपाण्यनुप्राविशत् । तस्य चित्तस्य नाम करोति । पप्मानमेवास्य
 तदपहन्ति । ‘चित्’ नामानं करोति, चित्रोऽसीति । सर्वाणि हि चित्राण्यग्निः”

(शत० ६।१।३।) ।

—X:X:X:X—

७-पशुकाग्निः (पार्थिवाग्निः-चित्राग्नेःशैविकभावाः पशुविधाः)-“वृद्धातिवृद्धप्रपौत्रः”

- १-प्रजापतः (सम्बत्सरः) अग्निरूपाण्यभ्यध्यायत् । स योऽयं कुमारो रूपाण्यनुप्राविष्ट
 आर्मात्, तमन्वैच्छत् । सोऽग्निरवेत्-अनु वै मा पिता प्रजापतिरिच्छति । हन्त तद्रूप-
 मसानि, यन्म एष न वेद, इति । स एतान् पञ्चपशून्पश्यत्-पुरुषं, अश्वं, गां,
 अग्निं, अजम् । यदपश्यत्, तस्मादेते पशवः । स एतान् पञ्च पशून् प्राविशत् । स ऐच्छत्-
 इमे वा अग्निः”

(शत० ६।१।४।१-२-३-४-) ।

—❀:❀—

पाशुकाग्नि अग्निवंश में सातवां है। यदि इसे वृद्धातिवृद्धप्रपौत्रस्थानीय माना जाता है, तब तो पूर्व-कथनानुसार सर्वमूलभूत ब्रह्माग्नि 'पिता' ही रहता है। यदि पाशुकाग्नि को पुत्र (प्रजापति का प्रजासर्ग)—स्थानीय माना जाता है, तो उस दशा में ब्रह्माग्नि 'वृद्धातिवृद्धप्रपितामह' स्थानीय बन जाता है। इन सात वशों में से सम्बत्सरलक्षण पार्थिव वसु, अन्तरिक्ष रुद्र, दिव्य आदित्य मनुष्यप्रेतपितृगणों के पितामह भी माने गए हैं * , जिनका कि सुविशद वैज्ञानिक निरूपण 'श्राद्धविज्ञान' नामक स्वतन्त्र ग्रन्थ में देखना चाहिए।

अग्निवंशपरिलेखः— (सापिण्ड्यं साप्तगौरुपम्-सपिण्डता तु पुरुषे सप्तमे त्रिनिवर्त्तते) ।

४ पिण्डभाजः	१-ब्रह्माग्निः (स्वायम्भुवः-ऋषिमूर्तिः) ❀ बीजी-पिता । (वृद्धातिवृद्धप्रपितामहः)	
	२-देवाग्निः (पारमेष्ठ्यसमुद्रे प्रतिष्ठितः सौरः) पुत्रः । (अतिवृद्धप्रपितामहः)	
	३-अन्नादाग्निः (पृथिवी-केन्द्रस्थः सन् पार्थिवसामपर्धन्तं व्याप्तः) । पौत्रः । (वृद्ध-प्रपितामहः)	
	४-सम्बत्सराग्निः (सौम्यत्रिलोक्यां व्याप्तः, अग्निवाग्वादित्यरूपः) । प्रपौत्रः (प्रपितामहः)	
३ लेपभाजः	५-कुमाराग्निः (भूगर्भस्थश्चित्यः)	वृद्धप्रपौत्रः (पितामहः)
	६-चित्राग्निः (चित्यः, ओषधिवनस्पतयः)	अतिवृद्धप्रपौत्रः (पिता)
	७-पाशुकाग्निः (पार्थिवप्राणिरूपः)	वृद्धातिवृद्धप्रपौत्रः (पुत्रः)

—x:x:x:x—

८—व्याहृति, और पञ्चाक्षर रहस्य—

पाशुकाग्नि के प्रपितामह, एवं ब्रह्माग्नि के प्रपौत्र चौथे सम्बत्सराग्नि की ही गाथा प्रक्रान्त है, एवं इस गाथा का मूल नायक बना हुआ है, पाशुकाग्नि वा वृद्धप्रपितामह, एवं ब्रह्माग्नि का पौत्र तीसरा अन्नादाग्नि, जो कि अन्नादाग्नि पाशुकाग्नि के अतिवृद्धप्रपितामह, तथा ब्रह्माग्नि के पुत्रस्थानीय, नारायणमूर्ति, हिरण्यमयाण्डलक्षण, परमेष्ठी-समुद्रगर्भित देवाग्नि का ही (सौर अग्नि का ही) प्रवर्ग्यभाग है। प्रवर्ग्यांक

* वसु-रुद्रा-ऽदितिसुता पितरः श्राद्धदेवताः ।

प्रीणयन्ति मनुष्याणां पितृन् श्राद्धेन तर्पिताः ॥१॥

आयुः प्रजां, धनं, विद्यां, सर्गं, मोक्षं, सुखानि च ।

प्रयच्छन्ति तथा राज्यं प्रीता नृणां पितामहाः ॥२॥

(याज्ञवल्क्यस्मृतिः आचाराध्यायः, २६६, २७०) ।

इस अन्नादाग्नि से पाँच अक्षरों के आधार पर पृथिव्यादि तीन लोकों का विकास बतलाया गया है। जैसा कि पूर्व में बतलाया गया है, प्रजापति ने 'भूः-भुवः-स्वः' नामक अक्षरों का उच्चारण करते हुए ही इन तीनों लोकों को उत्पन्न किया है। यद्यपि सृष्टिक्रमानुसार पार्थिव-अन्नादाग्नि-लक्षण प्रजापति में 'अग्नि-सोम' नामक दो अक्षरों की ही प्रधानता है। तथापि त्रिवृद्भाव के कारण इस एक पार्थिव-स्तौम्यत्रिलोकी में भी पाँचों अक्षरों का भोग सिद्ध हो जाता है। ब्रह्माक्षर स्वतन्त्र बतलाया गया है। इस एक अक्षर से पार्थिव, एकविंशस्तोमावच्छिन्न, द्युलोक का विकास हुआ है। इन्द्र-विष्णु, दोनों सयुक् हैं। इन दो अक्षरों से पञ्चदशस्तोमावच्छिन्न अन्तरिक्षलोक का विकास हुआ है। अग्नि-सोम, दोनों सयुक् हैं। इन दो अक्षरों से त्रिचूत्स्तोमावच्छिन्न पृथिवीलोक का विकास हुआ है। इन पाँच अक्षरों के अभिनय के लिए ही श्रुति ने 'भूः-भुवः-स्वः' से तीनों का विकास बतलाया है। शब्दाक्षरद्वारा श्रुति तत्त्वाक्षरों की ओर ही हमारा ध्यान आकर्षित कर रही है। इन तीन व्याहृतियों के स्वरात्मक पाँच अक्षर हो जाते हैं। 'भूः' में-'भू-उ-उ-ः-' ये चार विभाग हैं। 'भुवः' में-'भू-उ-उ-ः-' ये पाँच विभाग हैं। एवं 'स्वः' में 'स्-उ-ः-' ये चार विभाग हैं। वर्णपरिभाषा के अनुसार सम्भूय वर्ण जहाँ १३ है, वहाँ-'स्वरोऽक्षरं, सहायैर्व्यञ्जनैः' इस प्रातिशाख्योक्त स्वरविज्ञान के अनुसार तीनों व्यहृतियों में स्वरात्मक अक्षर-उ^१-उ^२-उ^३-अ^४-अ^५ इस क्रम से पाँच ही माने जायेंगे। क्योंकि ब्रह्माक्षर एकाकी है, स्वतन्त्र है, अतएव तद्वाचक 'स्वः' में एक ही स्वर (अ) है। यही ब्रह्माक्षर द्युलोक की प्रतिष्ठा बनता है। इन्द्र-विष्णु दोनों हैं पृथक्-पृथक् अक्षर। परन्तु दोनों साथ रहते हैं, दोनों का सहचरसम्बन्ध है। अतएव तद्वाचक 'भुवः' में दो स्वतन्त्र स्वर (उ-अ) रखे गये हैं। यही द्वयक्षरमूर्ति इन्द्राविष्णु अन्तरिक्षलोक की प्रतिष्ठा बनते हैं। अग्नि-सोम, दोनों अक्षर भी इन्द्राविष्णु की भाँति सयुक् हैं। परन्तु इनके और उनके सायुज्य में अन्तर है। इन्द्राविष्णु का जहाँ सहचरलक्षण बहिर्याम सम्बन्ध है, वहाँ अग्नि-सोम का ग्रन्थिवन्धन (चिति) लक्षण अन्तर्याम सम्बन्ध माना गया है। अग्नि से गृहीत सोम अग्निरूप में परिणत होता हुआ अपनी स्वतन्त्र सत्ता खो देता है, जैसाकि-'अत्तैवाख्यायते नाद्यम्' (शत०१०।६।३।१।) इत्यादि वचन से स्पष्ट है। इसी अन्तर्याम सम्बन्ध को व्यक्त करने के लिए 'भूः' को अग्नि-सोम का वाचक माना गया है। 'उ-उ' भेद से अक्षर दो हैं, परन्तु दोनों मिलकर 'ऊ' इस एकाक्षररूप में परिणत हो रहे हैं। द्वयक्षरगर्भित एकाक्षरमूर्ति यही अग्नि-सोमाक्षर पृथिवीलोक की प्रतिष्ठा बनता है।

कौन अक्षर किसका संग्राहक, है ?, यह भी विचार कर लीजिए। ब्रह्माक्षर असङ्ग है, निर्लेप है। उधर वर्णसृष्टि में 'अकार' निर्लेप माना गया है। अतएव अकार को ब्रह्मा का संग्राहक माना जायगा। इन्द्र-विष्णु, दोनों में विष्णु सोमवंशी बनता हुआ असंग है, सलेप है। इन्द्र विकासधर्मा बनता हुआ असङ्ग है, निर्लेप है। अन्तरिक्ष में व्यास वायु में जितना सोमांश है, वह विष्णुसम्बन्धी है। एवं जितना प्राणांश है, वह इन्द्रानुबन्धी है। प्राण स्वयं असंग है। इसी समानधर्म से अकार को इन्द्रका वाचक माना जायगा। वर्णसृष्टि में उकार संकोचलक्षण असङ्गभाव का द्योतक है। उकारोच्चारण में दोनो ओष्ठपुट संकुचित हो जाते हैं। अतएव उकार विष्णु का वाचक माना जायगा। यद्यपि अग्नि अपने तेजोधर्म के कारण स्वस्वरूप से असंग है, परन्तु सोमसाहचर्य से यह ससङ्ग बन जाता है। फलतः अग्नि-सोम दोनों संसग बने हुए हैं। असङ्गभावद्योतक उकार ही इन दोनों का वाचक बना हुआ है।

तीनों व्याहृतियों की वर्णसंख्या का भी समन्वय कर लीजिए। सम्भूय १३ वर्ण है। अन्नादाग्निरूप पार्थिवप्रजापति के जगत् की व्याप्ति द्युलोक पर्यन्त मानी गई है। पार्थिव अग्नि (अग्नि) गायत्र है, आन्तरिच्य अग्नि (वायु) त्रैष्टुभ है, दिव्य अग्नि (आदित्य) जागती है। तीनों के साथ क्रमशः अष्टाक्षरा गायत्री, एकादशाक्षरा त्रिष्टुप्, द्वादशाक्षरा जगती का समन्वय हो रहा है। सर्वान्त मे द्वादशाक्षर जगतीछन्द की प्रतिष्ठा है। जगती छन्द के गर्भ में पार्थिव त्रिलोकीरूप पार्थिव जगत् प्रतिष्ठित है *। जगतीछन्दोलक्षण पृथिवी का यज्ञियभाग यद्यपि द्वादशाक्षर जगतोछन्द से छन्दित आदित्यमय द्युलोक पर्यन्त ही है, परन्तु अभी इसके ऊपर आग्य लक्षण सागराम्बराभाग, प्राणलक्षण महीभाग और है। अतः केवल द्वादशाक्षर पर ही इसका अवसान नहीं किया जा सकता। यही आधिक्य सूचित करने के लिए जगती पृथिवी के वाचक वर्णों को १३ विभागों में विभक्त किया है। १२ वर्ण त्रैलोक्यात्मिका द्वादशाक्षरा जगती के सूचक है, एक अक्षर आधिक्यभाव का सूचक है। प्रकृत में वक्तव्यांश यही है कि, प्रजापति ने 'भूः-भुवः-स्वः' रूप त्रयोदशवर्णात्मक, पञ्चाक्षरात्मक तत्त्वों से त्रैलोक्य-सृष्टि की। पञ्चाक्षरो से त्रैलोक्यसृष्टि कर पाँच अक्षरों से वसन्तादि पाँच ऋतुओं का विकास किया। पञ्चतुर्मुर्ति यही प्राजापत्याग्नि 'सम्बसरप्रजापति' नाम से प्रसिद्ध हुआ। इसी सृष्टिविज्ञान को लक्ष्य में रखकर निम्नलिखित वाक्यप्रपञ्च पाठको के सम्मुख उपस्थित हो रहा है—

*—“द्वादशाक्षरा वै जगती” (ऐ० ब्रा० ३।१२।)—“माग्नामादित्यो देवतं, तदेव ज्योतिः, जागतं छन्दः, द्यौः स्थानम्” (गो० ब्रा० पू० १।२६।)।—“तदिदं सर्वं जगदस्पां, तेनेयं (यज्ञिया पृथिवी) जगत्” (शत० १।२।११।)—“इयं वै जगती, अस्यां होदं सर्वं जगत्” (शत० ६।२।१।२६।)।

द्वितीयखण्ड

१-“स्वः”-स्-व्-अ-:-----‘स्वः’-ब्रह्माक्षरः, ततो द्युलोकविकासः ।

२-“भुवः”-भ्-उ-व्-अ-:-----‘भुवः’-इन्द्राविष्णवक्षरौ, ततः-अन्तरिक्षलोकविकासः ।

३-“भूः”-भ्-उ-उ-:-----‘भूः’-अग्नीषोमाक्षरौ, ततः-पृथिवी-लोकविकासः ।

-----XXXX-----
 १ २ ३ ४ ५ ६ ७ ८ ९ १० ११ १२ १३
 ‘भ्-उ-उ-:-(भूः)-----भ्-उ-व्-अ-:-(भुवः)-स्-व्-अ-:-(स्वः)-त्रयोदश वर्णाः
 ५ २ ३ ४ १ २ ३ ४ ५ ६ २ २ ४

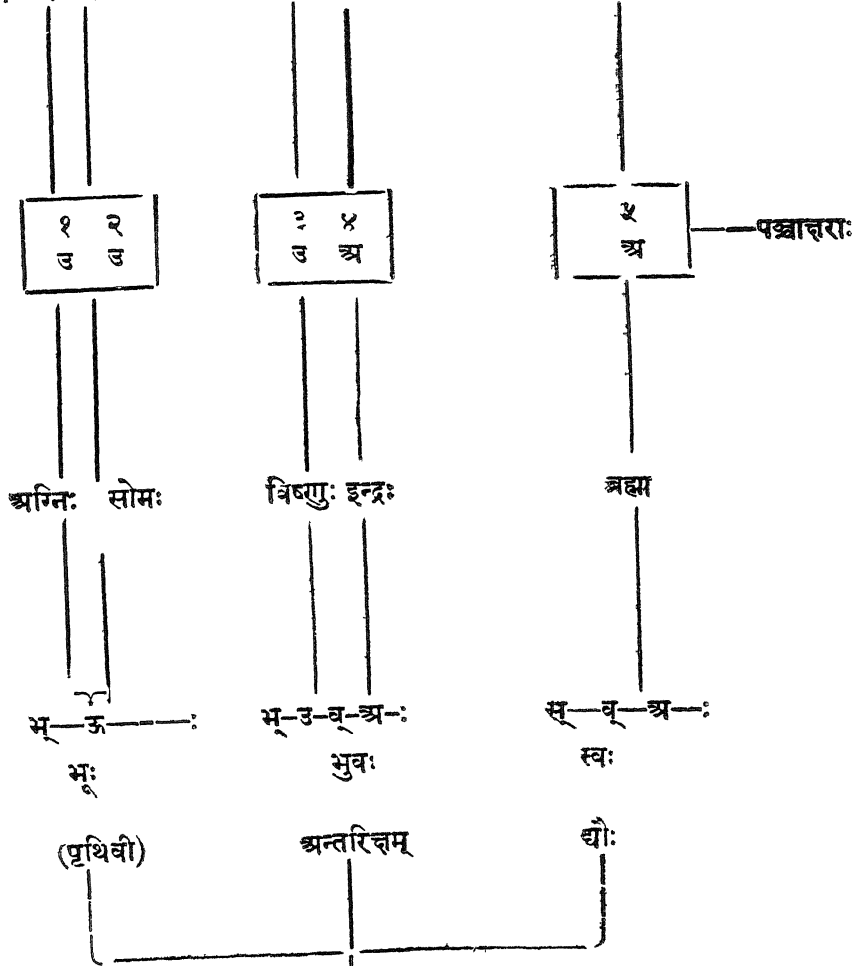

सैवा-प्राजापत्यत्रिलौकी स्तौम्या

“स सम्बत्सरे व्याजिहीर्षीत् । स ‘भूः’ इति व्याहरत्, सेयं ‘पृथिवी’ अभवत् । ‘भुवः’ इति, तदिदं—‘अन्तरिक्ष’मभवत् । ‘स्वः’ इति, सासौ ‘द्यौः’ अभवत् । तानि वा एतानि पञ्चाक्षराणि । तान् पञ्चर्त्तनकुरुत् । तऽ इम पञ्चर्त्तवः । स एवमिमान् लोकान् जातान् सम्बत्सरे प्रजापातिरभ्युदतिष्ठत्” । (शत० ब्रा० ११।१।६।४-५-)

१२—सर्वत्सर, और सम्बत्सरा—

पार्थिव अन्नादाग्नि के अमृत-लक्षण अन्न(मूर्त्ति अग्नि-सोम के आधार पर प्रतिष्ठित मर्त्य-लक्षण अन्नमूर्त्ति अन्न के प्रवर्ग्य भागों के समन्वय से ही ‘ऋतु’ का विकास हुआ है। प्रवर्ग्यग्नि, प्रवर्ग्य सोम, दोनों ऋतु हैं। दोनों (ऋतुसोम-ऋताग्नि) के समन्वय से उत्पन्न ऋतुएँ ‘वसन्त-ग्रीष्म-वर्षा-शरत्-हेमन्तशिशिर’ इन पाँच भावों में परिणत हो जाती हैं। ये ऋतुएँ अग्नि-सोममयी हैं, तन्मय सम्बत्सर भी अग्नि-सोमात्मक ही है। इस सम्बत्सरप्रजापति के आगे जाकर ‘दिति-अदिति’ भेद से दो विवर्त्त हो जाते हैं। सौरप्राणानुग्रहीता पृथिवी अदिति है, तदनुबन्धी सम्बत्सर अदितिरूप है, अदितिगर्भ में प्रतिष्ठित है। सौरप्राणानुग्रहीता पृथिवी दिति है, तदनुबन्धी सम्बत्सर दितिरूप है। अदितिसम्बत्सर सौर-ज्योति के सम्बन्ध से ज्योतिष्मान् है, दितिसम्बत्सर ज्योति के अभाव से तमःप्रधान है। ज्योतिष्मान् साम्बत्सरिक अग्नि ‘देवदूत’ नाम से प्रसिद्ध है, तमोमय साम्बत्सरिक अग्नि ‘सहरद्वा’ नाम से प्रसिद्ध है (शत० १।४।१।३४)। देवदूत अग्नि ज्योतिर्लक्षण ‘प्राण’ है, यही पार्थिव अन्नादप्रजापति का ‘ऊर्ध्वप्राण’ है। सहरद्वा अग्नि तमोलक्षण ‘अपान’ है, यही पार्थिव अन्नादप्रजापति का ‘अवाङ्प्राण’ है। ऊर्ध्वप्राणलक्षण ज्योतिर्मय, अदितिरूप साम्बत्सरिक आग्नेय प्राण के अग्नि-वायु-आदित्य विवर्त्तों का ही नाम ‘देवता’ है। अवाङ्प्राणलक्षण, तमोमय, दितिरूप साम्बत्सरिक आग्नेय अपान के वृत्रबलादि भावों का ही नाम ‘असुर’ है। इन अदिति-दिति-रूप दिव्य-आसुरप्राणानियों के समन्वय से ही दिव्यासुरभावयुक्त पार्थिव जडचेतन पदार्थ (पाशुकाग्निमय) उत्पन्न हुए हैं। इस प्रकार वह अन्नादाग्नि-प्रजापति क्रमशः अपने अग्नि-सोम-भावों को मूलद्वारा बनाता हुआ त्रैलोक्य, पञ्चतु, ज्योति, तम, देवता, असुर, पार्थिवप्रजा आदि भावों में परिणत होता हुआ अपनी अग्नि-सोम मात्रा का उपादानरूप से इन पार्थिव प्रपञ्चों के निर्माण में व्यय करता हुआ ‘सर्वत्सर’ बन रहा है। इसी सर्वत्सरभाव से यह ‘सम्बत्सर’ नाम से प्रसिद्ध है। अहः अग्निप्रधान तत्त्व है, रात्रि सोमप्रधान-तत्त्व है। इन दोनों तत्त्वों के परिप्लवों का ही नाम तत्त्वात्मक सम्बत्सर है, जैसा कि आगे स्पष्ट होने वाला है। इसी साम्बत्सरिक सृष्टिविज्ञान को लक्ष्य में रख कर श्रुति कहती है—

(१)—“सोऽर्चञ्छाम्यंश्चचार प्रजाकामः । स आत्मन्येव प्रजातिमधत् । स आस्ये-
नैव देवानसृजत् । ते देवा दिवमभिपद्यासृज्यन्त । तद्देवानां देवत्त्वं,
यद्विमभिपद्यासृज्यन्त । तस्मै ससृजानाय दिवेवास । तद्देव देवानां देवत्त्वं,
यदस्मै ससृजानाय दिवेवास । अथ योऽयमवाङ्प्राणः, तेनासुरानसृजत् ।

* “हेमन्तशिशिरयोः समासेन” । (श्रुतिः)

तऽइमामेव (दिर्तिं) पृथिवीमभिपद्यासृज्यन्त । तस्मै ससृजानाय तम इवास ।
सोऽवेत्-पाप्मानं वाऽअसृक्षि, यस्मै मे ससृजानाय तम इवाभून्-इति ।
तांस्तत एव पाप्मनाविध्यत् । तत एव पराभवन्” ।

(शत० ११।१।६।७-८-६) ।

(२)—“स यद् स्मे देवान्ससृजानाय दिवेवास, तत्-‘अहः’ अकुरुत् । अथ
यद्स्माऽअसुरान्ससृजानाय तम इवास, तां ‘रात्रिं’ अकुरुत् । तेऽअहोरात्रे” ।

(शत० ११।१।६।११) ।

(३)—“स ऐक्षत प्रजापतिः-सर्वं वाऽअत्सारिपं, य इमा देवता असृक्षीति, स
सर्वत्सरोऽभवत् । सर्वत्सरो ह वै नामैतत्, यत् ‘सम्बत्सर’ इति । स यो
हैवमेतत् सम्बत्सरस्य सर्वत्सरत्वं वेद, यो हैनं पाप्मा मायया त्सरति, न हैनं
सो ऽभिभवति । अथ यमभिचरति, अभि हैवैन भवति, य एवमेतत्
सम्बत्सरस्य सर्वत्सरत्वं वेद” । (११।१।६।१२) ।

* १-२-३ संख्याओं की श्रुतियों का अक्षरार्थ पृष्ठ सं० १८४ में प्रतिपादित है ।

सम्बत्सर प्रजापति का जो स्वरूप अत्र तद् वतलाया गया है, वह तटस्थ लक्षण से ही प्रधान सम्बन्ध रखता है । अत्र इसके स्वरूपलक्षण का विचार आरम्भ होता है । सर्वसाधारण का यह प्रत्यय है कि, जिसके दिन-रात-शुक्ल-कृष्ण-पक्ष-द्वादश मास-षट्-ऋतु-एँ-उत्तर-दक्षिण-अयन आदि पर्व हैं, वही ‘वर्ष’ नाम से प्रसिद्ध सम्बत्सर है । सर्वसाधारण की इस मान्यता का विरोध तो इसलिए नहीं किया जा सकता कि, आर्ष-विज्ञान ने चक्रात्मक सम्बत्सररूप से कालरूप (वर्षरूप) सम्बत्सर की भी ‘भाति’ स्वीकार की है । इसी दृष्टि से सम्बत्सर को हम ‘चक्रात्मक-अग्रन्यात्मक’ अग्नीषोमात्मक) भेद से दो भागों में विभक्त कर सकते हैं । इनमें चक्रात्मक सम्बत्सर विशुद्ध भातिसिद्ध पदार्थ है । जिन्हें हम अपने व्यवहारकाण्ड में दिन-रात-पक्ष-मास-ऋतु-अयन-वर्ष कहते हैं-वे सब केवल भातिसिद्ध है, सत्तासिद्ध नहीं । २४ घण्टे का अहोरात्र होता है, १५ दिन का पक्ष, ३० दिन का मास, १२ मास का वर्ष, ये सब विभिन्न प्रतीतियाँ मात्र हैं । दूसरा अग्रन्यात्मक सम्बत्सर विशुद्ध सत्तासिद्ध पदार्थ है, जिसका कि पूर्वप्रकरण में निरूपण हुआ है । इस सत्तासिद्ध सम्बत्सर के भी अहोरात्रादि पर्व हैं । परन्तु ये अहोरात्रादि तत्त्वात्मक हैं । अहः अग्नितत्त्व है, रात्रि सोमतत्त्व है । जितने समय में अहोरूप अग्नि का, रात्रिरूप सोम का भोग होता है, वह समय भी गौणविधि से अः रात्रि नाम से व्यवहृत होने लग गया है । तात्पर्य यही हुआ कि, अहः-रात्रि-मास-पक्ष-सम्बत्सर-आदि शब्दों की मुख्य व्याप्ति तत्त्वरूप, सत्तासिद्ध अहोरात्रादि से सम्बन्ध रखती है । ये ही शब्द आगे जाकर व्यवहार-भाषा में गौणरूप से ‘काल’ वाचक भी बन गये हैं । एवं इसी कालदृष्टि से कालात्मक भातिसिद्ध सम्बत्सर का व्यवहार प्रचलित हो गया है ।

प्रजापति का सामान्य लक्षण है—‘आत्मप्राणपशुसमष्टिः प्रजापतिः’। अत्मा पद है, प्राणमण्डल पुनःपद है। प्राण—आत्मगर्भित यज्ञयावन् वस्तुभाव पशु हैं। पद उक्त है, पुनःपद अर्क है, पशु अर्शाति है। सूर्यत्रैम्ब पदलक्षण आत्मा है, अर्क (रश्मि) रूप अग्निमण्डल (मण्डलात्मक अग्नि) पुनःपदलक्षण प्राण है, एवं अन्तरालवर्ती भाव अर्शाति (अन्न) लक्षण पशु है। भूपिण्ड पदलक्षण आत्मा है, पार्थिव अग्निमण्डल पुनःपदलक्षण प्राण है, मध्यस्थभाव अर्शातिलक्षण पशु हैं। सौरसंस्था अग्न्यात्मक सौरसम्बन्ध-प्रजापति है, पार्थिवसंस्था अग्न्यात्मक पार्थिवसम्बन्ध-प्रजापति है। मध्यस्था चान्द्रसंस्था सोमात्मक चान्द्रसम्बन्ध-प्रजापति है। तीनों का परस्पर अतिमानसम्बन्ध है। इसी आधार पर प्रकरणारम्भ में हमने ‘सम्बन्ध’ शब्द को इन तीनों प्रजापतियों का संग्राहक मानते हुए ही प्रकृत प्रकरण की ‘प्राजापत्यवेदमहिमा’ का उपक्रम किया है।

महाकालमष्टिरूप भातिभाव पदलक्षण आत्मा है, भातिलक्षण कालमण्डल पुनःपदलक्षण प्राण है, एवं कालावयवरूप अह—षन्नादि अर्शातिलक्षण पशु है। इस परिभाषा के अनुसार महाकालरूप चक्रात्मक सम्बन्ध, तथा अग्न्यात्मक सम्बन्ध, दोनों का ही प्रजापतित्व सिद्ध हो जाता है। अग्न्यात्मक सम्बन्ध त्रेधा विभक्त है, अतएव तदनुबन्धी चक्रात्मक सम्बन्ध की भी तीन ही संस्था हो जाती हैं। दोनों सम्बन्धों को लक्षण म रखते हुए ही हमें प्राजापत्य वेदमहिमा का विचार करना है। प्रजापति अमृतमृत्युनय माने गए हैं। इस दृष्टि से अग्न्यात्मक तथा चक्रात्मक, दोनों सम्बन्धों, क दो दो भेद हो जाते हैं। अवयवशून्य, समाष्टलक्षण अग्न्यात्मक सम्बन्ध अमृतलक्षण अग्न्यात्मक सम्बन्ध है। एव अवयवयुक्त, खण्ड—खण्ड—लक्षण व्यष्ट्यात्मक अग्निमण्डल मृत्युलक्षण है। अमृतसम्बन्ध अविनाशा है, मर्त्यसम्बन्ध परिवर्तनशील है, विपरिणामी है। एवमेव अखण्डकालात्मक, महाकालरूप चक्रसम्बन्ध अमृतप्रधान है, एव युग—सम्बन्ध—अयन—मासादि खण्डभावरूप, खण्डकालात्मक चक्रसम्बन्ध मृत्युप्रधान है।

अमृतमृत्युमय अग्निमण्डल, एवं अमृतमृत्युमय चक्रसम्बन्ध दोनों समतुलित हैं। जैसा, जो कुछ अवयवविभाग अग्न्यात्मक सम्बन्ध में हैं, ठाक वैसे वही अवयवविभाग चक्रात्मक सम्बन्ध में हैं। इस समान मर्यादा का परिणाम यह हुआ है कि, समय (काल) और तदवच्छिन्न वस्तुत्व (अग्नि) दोनों के लिए लोक में अभेद व्यवहार प्रचलित हो गया है। ‘समय में समय पर वस्तु उत्पन्न होती है’, इससे साथ साथ ‘समय ही सबका उत्पादक है’ यह व्यवहार भी देखा गया है। ‘कालः सृजति भूतानि, कालः सहरते प्रजाः’ इत्यादि श्रुति भी इसी व्यवहार का समर्थन कर रही है। परन्तु पदार्थविद्या का विचार करते हुए हमें यह विवेक कर लेना चाहिए कि, पदार्थों का उपादान-द्रव्य सदा अग्न्यात्मक सम्बन्ध ही बना करता है, जो कि व्यवहारसौकर्य के लिए कालात्मक सम्बन्ध के द्वारा अभिनय में आता है।

क्रान्तिवृत्त भूपरिभ्रमणवृत्त है। क्रान्तिवृत्त के मध्य में बृहतीछन्दो नामक विष्वद्वृत्त पर सूर्य प्रतिष्ठित है। इस पार्थिव परिभ्रमणमण्डल का ही नाम ‘चक्रात्मक’ (कालात्मक) सम्बन्ध है। एवं इस क्रान्तिवृत्ता—वच्छिन्न मण्डल में व्याप्त अग्निमण्डल ही अग्न्यात्मक सम्बन्ध है। इस सम्बन्धरश्मि का भोग कालात्मक सम्बन्ध में ही होता है। कालात्मक सम्बन्धचक्र के १—युग, २—सम्बन्ध, ३—अयन, ४—मास, ५—पक्ष, ६—अहोरात्र, ७—मुहूर्त, ये सात विवर्त हाते हैं, वहाँ अग्न्यात्मक सम्बन्ध के भा ‘सप्त पुत्रासो अदितेर्ये जातास्तन्व-स्परि’ के अनुसार सात ही विवर्त माने गए हैं।

अग्न्यात्मक 'संवत्सर' स्व मात्रा को प्रजामर्गवितान में व्यय करने से 'संवत्सर' कहलाया है, जैसाकि— 'सर्व' वा अतमारिं, सर्वत्सरं ह वै सम्बत्सरमित्याक्षते परोक्षेण' इत्यादि रूप में पूर्व में बतलाया जा चुका है। इधर चक्रात्मक संवत्सर किमी अन्य दृष्टि में संवत्सर कहलाया है। भातिसिद्ध इस कालात्मक संवत्सर में—'सर्व' वा अतसारिषम्' इस निर्वचन का सम्बन्ध नहीं बैठता। अतएव इसका निर्वचन होगा—'सर्वतः त्सरन्-गच्छति-नस्मान् सर्वत्सरम्। सर्वत्सरं ह वै सम्बत्सरमित्याक्षते परोक्षेण'। जिस चक्रात्मक क्रान्ति-वृत्त पर भूपिण्ड परिक्रमा लगाता है, वह क्रान्तिवृत्त वास्तव में सर्वत्सर है। न केवल क्रान्तिवृत्त ही, अपितु संसार के वृत्तमात्र ही सर्वत्सर है। बिन्दुमात्र की कुटिलता से ही 'वृत्त' भाव का उदय होता है। किमी वृत्त को सामने रख कर उमकी वत्तुलता का विचार कीजिए। आप देखेंगे कि, वृत्त की जितनी भी बिन्दुएँ (प्वाइन्ट) हैं, प्रत्येक ऋजुमार्ग (सीधा मार्ग) का आश्रय न लेकर त्सरगति (छद्मगति-कुटिलगति) का आश्रय लिए हुए है। इसी छद्मता में वत्तुल के वत्तुलभाव का उदय हुआ है। भूपिण्ड एक बिन्दु में चला। जिस बिन्दु से भूपिण्ड चला, उसे उस प्रदेश में सर्वथा ऋजु (एकदम सीधे) मार्ग की ओर जाना चाहिए था। परन्तु ऐसा नहीं होता। मध्यस्थ सौरइन्द्रात्मक * यज्ञाकर्षण-में भूपिण्ड को वक्रगति का ही आश्रय लेना पड़ता है। जहाँ से भूपिण्ड बक्र बना, वहाँ से सीधा न जाकर पुनः बक्र हो जाता है। इस प्रकार अथ से इति पर्यन्त सम्पूर्ण वृत्त वक्रगति में युक्त हो रहा है। इस सर्वतः त्सर भाव ('त्सर' छद्मगतौ) से ही पार्थिव परिभ्रमणमण्डल वत्तुल बन रहा है, जैसाकि मध्यस्थ परिलेखों से स्पष्ट है—

निर्दिष्ट सम्बत्सरत्रयीपरिलेखों में पाठक देखेंगे कि, सौरसम्बत्सर विशुद्ध ज्योतिर्मय है। इसमें तमोमय आसुर प्राण का अभाव है। आसुर प्राण का उद्गम केवल पार्थिव सम्बत्सर में ही होता है। जिस पार्थिव प्राण को प्रजापते का अवाङ् प्राण (अपान प्राण) बत गया है, वहीं दितिपृथिवी में प्रतिष्ठित रहता हुआ आसुर प्राण का प्रसङ्क बनता है, जैसा कि,—'योऽय मवाङ् प्राणः, तेनासुरान वृजत. त इनामेव पृथिव - मभिपयान्मृश्यन्त तमै मसृ गानाय तम इवान्' (शत० ११।१।६।८) इत्यादि पूर्व श्रुति में स्पष्ट किया जा चुका है। इस आसुर प्राण का सब से बड़ा पगना यहाँ है कि, इने न तो सौर ज्योतिर्मय सम्बत्सर मण्डल में ही प्रवेश करने का अधिकार मिलता, एवं न यह अदिनिमण्डलात्मक पार्थिव सम्बत्सर में ही प्रवेश पा सकता। यही लक्ष्य में रख कर कहा गया है "तान् प्रजापतिः पाप्मनाविध्यत्। ते तत एव पराभवन्' (शत० ११।१।६।९)।

श्रुतियों में जहाँ देवासुर की प्रतिस्पर्धा का वर्णन आता है, उसका एकमात्र पार्थिव सम्बत्सरमण्डल से ही सम्बन्ध है। पार्थिव सम्बत्सर में ही अहोरात्र विभाग है, यहीं अदिति-दितिमूलक ज्योतिस्तमोलक्षण देवासुरों का साम्राज्य है। सौर मघवेन्द्र के साथ तो आसुर प्राण की स्पर्धा हो ही नहीं सकती। कारण वहाँ तम का आत्यन्तिक अभाव है। व तुतस्तु पार्थिव सम्बत्सर में भी आसुर प्राण का समावेश एक प्रकार से अवरुद्ध ही है। हाँ पृथिवी के घूमने से यहाँ देवासुर में प्रतिस्पर्धा अवश्य ही होती रहती है। इसी प्राकृतिक

* यज्ञ इन्द्रमवर्द्धयत्, यद्भूमिं व्यवर्त्तयत् ।

चक्राण ओपशं दिवि । (ऋक्सं० ८।१४।५।)

स्थिति को लक्ष्य में रख कर (सौरसम्बत्सरावच्छिन्न मधवा नामक दिव्येन्द्र की अपेक्षा से) श्रुति ने कहा कहा है—

तस्मादेतद् ऋषिणाभ्यनूक्तं—

न त्वं युयुत्से कृतमच्चनाहर्न तेऽग्नित्रो मधवन् कचनान्ति ।

मायेत्सा ते यानि युद्धान्याहुर्नाद्य शत्रुं न पुरा युयुत्से- इति ॥

(शत० ११।१।६।१०।) ।

पाठकों को स्मरण होगा कि, सम्बत्सरप्रकरण का आरम्भ करते हुए हमने सम्बत्सराग्नि के 'वाम-मध्यम-घृतपृष्ठ' नामक तीन विवर्त बतलाए थे। इसके अनन्तर अग्नित्रय के मूलान्वेषण के प्रसङ्ग में हमें स्वायम्भुवाग्नि-सम्बन्धी सृष्टिप्रक्रियाओं का दिग्दर्शन कराना पड़ा। स्वायम्भुवाग्नि-सम्बन्ध से तदनुबन्धी वेदविवर्तों का स्वरूप बतलाना पड़ा। आगे जाकर प्रसङ्गवश 'मण्डूक-वेतस-अवका' के तात्त्विक स्वरूप का विवेचन करना पड़ा। तत्पश्चात् आरम्भ में प्रतिज्ञात वामादि तीन साम्बत्सरिक अग्नित्रयों का 'अग्निभ्रातरः' रूप से सिद्धावलोकन हुआ। 'अग्निभ्रातरः' के स्वरूप-प्रसङ्ग से प्राजापत्य व्याहृतियों का निरूपण करते हुए सर्वान्त में पूर्वोक्त सम्बत्सरप्राजापति पर आकर पुनः उन्ही 'अग्निभ्राताओं' की ओर पाठकों का ध्यान आकर्षित करने की आवश्यकता प्रतीत हुई।

प्रकृत प्रकरण का मुख्य उद्देश्य है—'प्राजापत्यवेदमहिमा' स्वरूप दिग्दर्शन। इस वेदमहिमा का 'अहो-रात्र' से सम्बन्ध रखने वाले बृहतीभ.वों से सम्बन्ध है। उधर अहोरात्रलक्षण प्राजापति एकमात्र 'पार्थिवसम्बत्सर' प्राजापति ही है। अतएव इस प्रकरण में प्राजापति शब्द से उस सम्बत्सरप्राजापति का ही ग्रहण किया जायगा, जिसकी मूलप्रतिष्ठा भूकेन्द्रस्थ अन्नादाग्नि है, जो कि अन्नादाग्नि नामक सौर अग्नि का प्रवर्ध्यांश है।

सम्पूर्ण सम्बत्सरप्राजापति के त्रिवृत्-पञ्चदश-एकविंश भेद से तीन पर्व हैं। तीनों पर्वों में क्रमशः अग्नि-वायु-आदित्य प्रतिष्ठित हैं। तीनों से क्रमशः ऋक्-यजुः-साम वेदों का प्रादुर्भाव हुआ है। इनमें ऋग्वेद छन्दोवेद है, यजुर्वेद रसवेद है, सामवेद वितानवेद है। छन्दोवितानरसलक्षण यह देवतामयी त्रयीविद्या ही स्वकर्म के द्वारा पार्थिवयज्ञ की प्रतिष्ठा बनी हुई है। इसी पार्थिव यज्ञ के सम्बन्ध से इस पार्थिव साम्बत्सरिक वेद को 'यज्ञमात्रकवेद' कहना अन्वर्थ बनता है। यही प्राजापत्यवेद है, जिसकी कि महिमा प्रकृत में मीमांस्य है।

भृगुष्ठ से आरम्भ कर २१ स्तोम पर्यन्त एकरसरूप से व्याप्त सम्बत्सराग्नि को पिता मानिए। इस एक धरातल पर प्रतिष्ठित सम्बत्सराग्नि को अंशरूप अग्नि-वायु-आदित्य देवताओं को पुत्र मानिए। इन्हीं तीनों लोकाग्नित्रयों को हम 'अग्निभ्रातरः' कहेंगे। इन तीनों भ्राताओं का एकमात्र उसी वामाग्नि पर पर्यवसान मानना पड़ेगा, जिसे कि हमने 'अन्नादाग्नि' कहा है, जो कि परम्परया पुरातन बनता हुआ 'पलितवाम' नाम से प्रसिद्ध है। इस पलितवाम को ही हम प्रथम अग्नि कहेंगे, इसे ही रुद्र कहेंगे, जो व्यवहारभाषा में कनिष्ठ देवता बनता हुआ भी स्ववितान-महिमा से 'महान्-देव' (महादेव) बन रहा है। यही वामाग्नि होता है, यही ऋङ्मय है, यही पार्थिवयज्ञ के हौत्र कर्म का संचालक है। इसकी दूसरी अवस्था

उपनिषद्भूमिका-द्वितीयखण्ड

(१८४, तथा १८५ के मध्य में)

(२)-सर्वत्सरात्मक-सम्बत्सरमण्डलपरिलेखः—

(चक्रसम्बत्सरप्रतिकृतिरियम्)

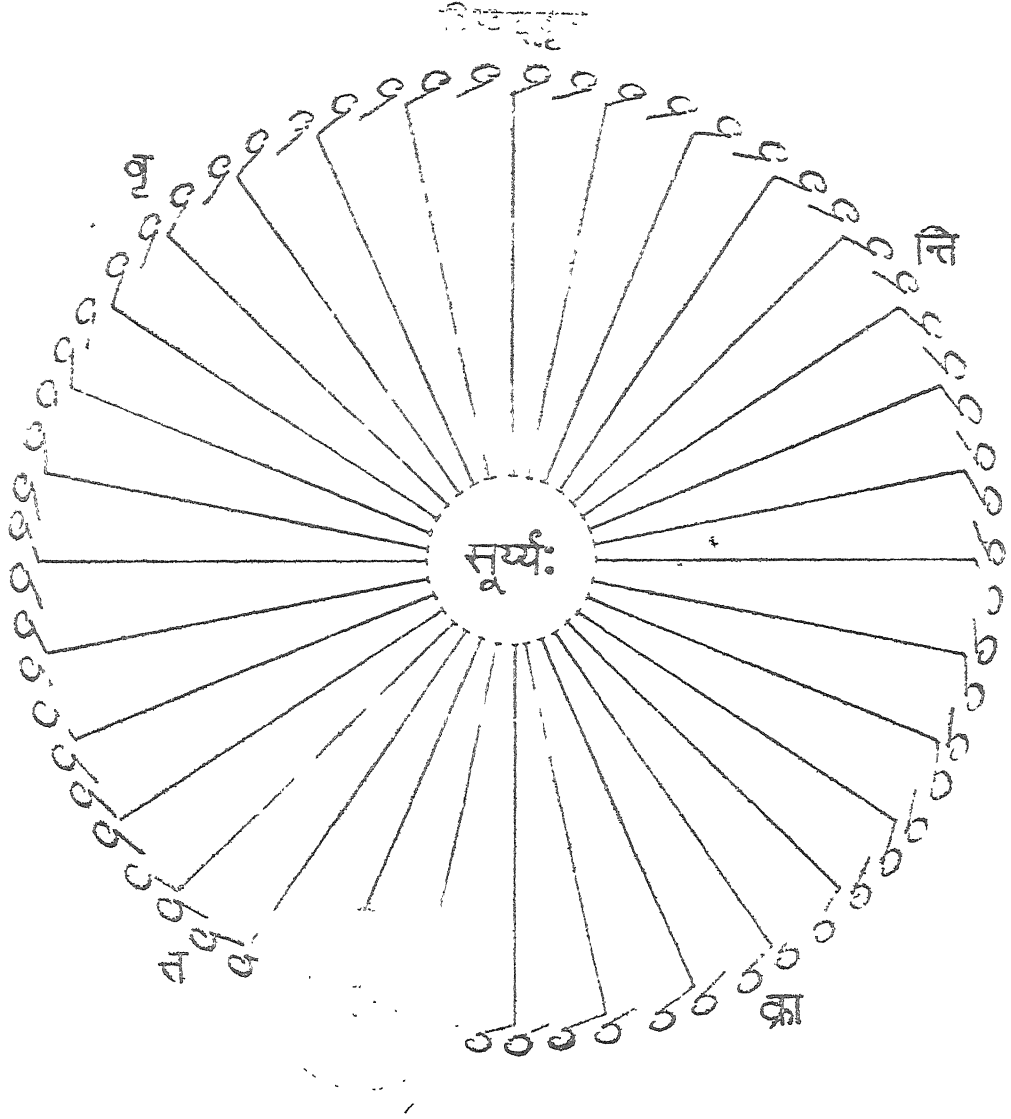

उपनिषद्भूमिका—द्वितीयखण्ड

(१८४, तथा १८५ के मध्य में)

(३)—अग्न्यात्मक-कालात्मक-सम्बत्सरचक्र-त्रयी-स्वरूपपरिलेखः—

(क)—सत्तासिद्धः—सम्बत्सरः अग्न्यात्मकः

(ख)—भातिसिद्धः—सम्बत्सरः—कालात्मकः

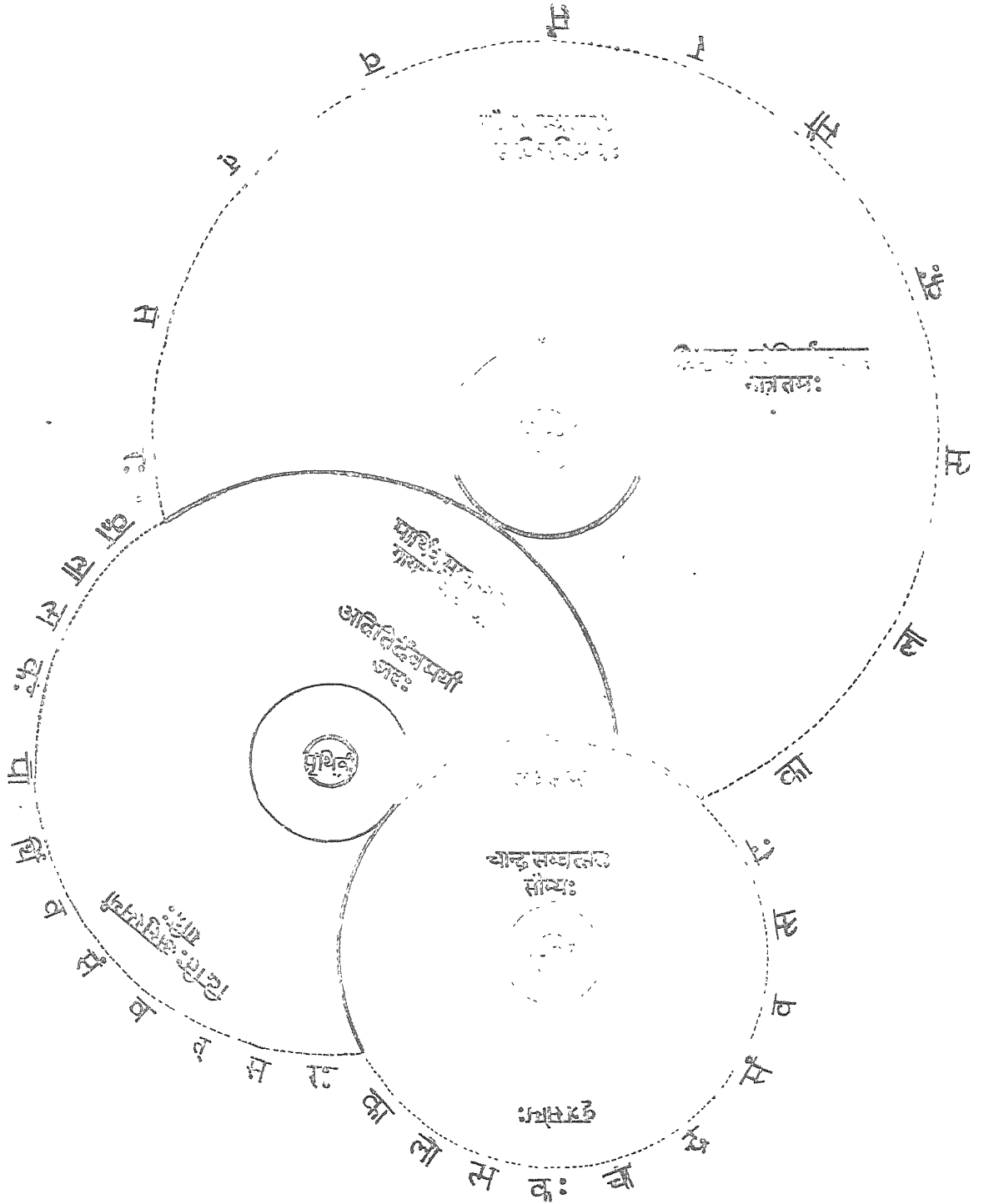

‘अशनः’ नामक मध्यम भ्राता है। पचदशस्तोमोपलक्षित अन्तरिक्ष को अपनी प्रधान प्रतिष्ठा बनाकर स्वगति-धर्म से त्रैलोक्य में व्याप्त (रञ्चरण) रहने से ही यह आन्तरिक्ष वायुमूर्ति मध्यम भ्राता ‘अशनः’ कहलाया है। यही मध्यम भ्राता यजुर्मर्त्य ह, आश्वर्य्यव कर्म का प्रवर्तक है। वामहोता का तीसरा भ्राता ‘घृतपृष्ठ’ नाम से प्रसिद्ध है। अप्त्वं ही घृत है, जैसा कि—‘आदिद् घृतेन पृथिवी व्युद्यते’ (ऋक् सं० १।१६४।४७) इत्यादि मन्त्रवर्णन से स्पष्ट है। जिम प्रकार सौर अग्नि पारमेष्ठ्य सरस्वान् समुद्र से परितः घिरा हुआ है, एवं-मेव यह पार्थिवाग्निस्म्वत्सर ‘अर्णव’ नामक रोदसी समुद्र से परितः आवृत है। क्योंकि अग्नि-वायु-आदित्य तीनों भ्राताओं में आदित्य भ्राता के साथ ही अर्णव समुद्र का सम्पर्क है, अतः इसे ही ‘घृतपृष्ठ’ (पानी है पृष्ठ में जिसके) कहना अन्वर्थ बनता है। इसी तृतीय भ्राता के आगे जाकर विश्वपति नामक दक्ष-प्रजापति की कन्या अदिति के द्वाग कश्यप से सात पुत्रों का आविर्भाव होता है, जिन्हें कि ‘पश्यान्ति सप्तम् सर्वे’ के अनुसार इस पृथिवी पर बैठे बैठे हम देखा करते हैं। स्म्वत्सरत्रिलोकीरूपा महापृथिवी (यज्ञिय पृथिवी) चारों ओर से घृत (पानी-अर्णवसमुद्र) से आवृत है, इस सम्बन्ध में निम्नलिखित वचना पर दृष्टि डालनी चाहिए—

१—“यत् पर्यपश्यत् सरिरस्य मध्ये उर्वीमपश्यज्जगनः प्रति ताम् ।
तत् पुष्करस्यायतनाद् जातं पणं पृथिव्याः प्रथनं हरा म ॥”
(तै० ब्रा० १।३।१) ।

२—आपो ह यद् बृहतीर्विश्वमायन्-गर्भं दधाना जनयन्तीरग्निम् ।
(ऋक् सं १।२।१७) ।

३—अपांष्टुमसि योनिरग्नेः साद्रमभितः पिन्वमानम् ।
वर्द्धमानो महाँ आ च पुष्करे दिवो मात्रया वरिम्णा प्रथस्व” ।
(यजुः सं ० १।२।१) ।

४—“अथं वै लोको गार्हपत्यः, आपः परिश्रितः । इमं तं लोकमद्भिः
परितनोति । समुद्रेण हैनं तत्परितनोति सर्वतः । तस्मादिमं
लोकं सर्वतः समुद्रः पर्येति” (शत० ७।१।१।३) ।

घृतपृष्ठ नामक यह तृतीय भ्राता की आदित्य है। यही साममय बनता हुआ पार्थिव यज्ञ का उद्गाता है, एवं यही औद्गात्रकर्म का सञ्चालक है। इम प्रकार पलितवाम, अशन, घृतपृष्ठ, नामक उपनामों से प्रसिद्ध, *अग्नि-वायु-आदित्य नामक ऋद्धमय, यजुर्मर्त्य, साममय, होता-अश्वर्यु-उद्गाता-लक्ष्य,

*अग्नि-वायु-रविभ्यस्तु त्रयं ब्रह्म सनातनम् ।
दुदोह यज्ञसिद्धचर्थमृग्यजुःसामलक्षणम् ॥ (मनुः)

हौत्र-आध्वर्यव-औद्गात्रकर्म के द्वारा पार्थिव सम्बत्सरयज्ञ के स्वरूपसम्पादक ये तीनों 'अग्निभ्राता' ही पार्थिव-स्तौम्य त्रिलोकी के सर्वेभवा बन रहे हैं। सम्बत्सरस्वरूपमूर्ति इन्हीं अग्निभ्राताओं का स्वरूप बतलाते हुए निम्नलिखित ऋङ्मन्त्र पाठकों के सम्मुख उपस्थित हो रहे हैं—

१-अम्य वामस्य पलितस्य होतुस्तस्य भ्राता मध्यमो अस्यरनः ।
तृतीया भ्राता द्यूतपृष्ठो अस्यात्रापश्यं विशपतिं सप्तपुत्रम् ॥
(ऋक्सं० १।१६४।१)

२-अज्येष्ठासो अकनिष्ठास एते सं भ्रातरो वाद्युः सौभगाय ।
युवा पिता स्वपा रुद्र एषां सुदुघा पृथिनः सु दना मरुद्भ्यः ॥
(ऋक्सं० १।२०।१।)

३-अग्निं मन्ये पितरमग्निमापिमग्निं भ्रातरं सदा मत् सखायम् ।
अग्नेरनीकं बृहतः सपय्यं दिवि शुक्रं यज्ञतं सूर्यस्य ॥
(ऋक्सं० १०।३।३।)

४-अग्नेः पूर्वे भ्रातरो अर्थमेतं रशीवाश्वानमन्वावरवुः ।
तस्माद्भिया वरुणा दृग्मायं गारो न क्षेप्नारविजे जगयाः ॥
(ऋक्सं० १०।१२।१६ ।

परिच्छेदारम्भ से अब तक के कथन का निष्कर्ष यह निकला कि, महाविश्ववेदादिनिका, संयती-क्रन्दमी-रोदसीत्रिलोकीरूपा महा प्रतिष्ठा के अन्त में प्रतिष्ठित रदमीत्रिलोकी ही प्राजापत्यवेद की मूलप्रतिष्ठा है। रोदसीत्रिलोकी का पार्थिव विवर्त्त ही अन्नादाग्निविवर्त्त है। अन्नादाग्नि ही प्रजापति है। त्रिवृत-पञ्चदश-एकविंशस्तोमात्मिका यज्ञिया पृथिवी, अग्नि-वायु-आदित्यात्मक यज्ञिया देवता, छन्दः-रस-वितानात्मक यज्ञियवेद ही इस प्रजापति की महिमा हैं। चक्र (काल) अग्ने (वस्तुतत्त्व) भेद से इस सम्बत्सरप्रजापति के दो विवर्त्त हैं, एवं दोनों विवर्त्त अभेदरूपेण व्यवहार में आए हुए हैं। कालात्मक चक्रम्बतसरा-बच्छिन्न तत्त्वात्मक अग्निम्बत्सर का यही संक्षिप्त स्वरूप निदर्शन है। अब आगे के परिच्छेदों में इस सम्बत्सरानि की चित्ति-चयन-प्रक्रिया से सम्बन्ध रखने वाली वेदमहिमा का ही संक्षिप्त स्वरूप पाठकों के सम्मुख उपस्थित हो रहा है।

१३-सुत्या एवं-चित्य-कर्म

सचमुच यह एक आश्चर्यमयी घटना है कि, जो हिरण्यगण्ड (सौर अग्नि) भूगर्भ में आकर भूलोकात्मिका (प्रवर्ग्यरूप से) पार्थिव-संस्था का आत्मा बनता हुआ आरम्भ में केवल 'प्रजापति' नाम से व्यवहृत हुआ था, वही आगे आकर त्रैलोक्य में विसृत होता हुआ 'अग्निभ्रातरः' नाम का पात्र बन गया, एवं

सर्वान्त में काल (चक्र) सम्बत्सरावच्छिन्न 'अग्निःसम्बत्सर' रूप में परिणत होकर आज पार्थिव प्रजा का सर्वस्व बन रहा है। वह ऐसी कौनसी प्रक्रिया थी, जिसके प्रभाव से गर्भाग्नि 'सम्बत्सराग्नि' बन गया?, वह कौनसा उत्कृष्ट पथ था, जिसके अनुगमन से प्रजापति त्रैलोक्य में व्याप्त हो गए?, वह कौनसा यज्ञविधान था, जिसके अनुष्ठान से प्राजापत्याग्नि सम्बत्सराग्नि (त्रैलोक्याग्नि) रूप में परिणत हो गया?। हम देखने हैं कि, पूर्व प्रतिपादित इन सब आश्चर्यमयी घटनाओं का समाधान पूर्वप्रतिपादित 'सम्बत्सर' स्वरूपपरिचय से गतार्थ नहीं हो रहा। इसलिए यह आवश्यक हुआ कि, सम्बत्सराग्नि के इस आश्चर्यमय व्याप्तिरहस्य को व्यक्त करने के लिए उस 'अग्निःसम्बत्सर' का आश्रय लिया जाय जिसके परिज्ञान से ब्राह्मण-वर्ण का ब्राह्मणत्व अन्वर्थ बना करता है, एवं जिसके ज्ञाता को आर्षप्रजा 'साग्निः' जैसे सर्वोच्च सम्मान से सम्मानित करती है। इसी अग्निःसम्बत्सर के स्पष्टीकरण के लिए मंत्रों ने 'अग्निचिति' का स्वरूप पाठकों के सम्मुख रखवा जाता है। आशा है, वे कृपा कर थोड़े विशेष अवधान से निम्न लिखित प्रकरण पर ध्यान देने का अनुग्रह करेंगे—

प्रजोत्पादक यज्ञकर्म को वैज्ञानिकों ने 'सुत्या-चित्या' भेद से दो भागों में विभक्त किया है। सुत्यात्मक यज्ञकर्म 'सवन' नाम से प्रसिद्ध है, एवं चित्यात्मक यज्ञकर्म 'चयन' नाम से प्रसिद्ध है। तेजः-स्नेतत्त्वों के रासायनिक मिश्रण से 'सुत्या' लक्षण 'सवन' का स्वरूप सम्पन्न होता है, एवं तेजोभावों की सर्जित (संघात-समष्ट) से चित्यालक्षण 'चयन' की स्वरूपनिष्पत्ति होती है। अन्न-अन्नाद का अन्तर्ध्याम योग सवनयज्ञ है, अन्नादभावों की चिति चयनकर्म है। सोमाग्नि के समत्वय से 'सवन' होता है, अग्नि-अग्नि के संघात से 'चयन' होता है। अग्नीषोमात्मक मिश्रण सवन है, अग्नि-यज्ञ चयन है। एवं सवन, तथा चयन की ये ही कुछ एक सामान्य परिभाषाएँ हैं, जिन के आधार पर सुत्या-चित्या-कर्म व्यवस्थित हुए हैं।

जब अग्नि में सोम सुत (आहुत) होता है, तो वह (सोम) अपने अन्नधर्म से अन्नादलक्षण अग्नि के रूप में ही परिणत हो जाता है। अग्नि में हुत सोम क्योंकि अग्निरूप में परिणत हो जाता है, अतएव उसकी अपनी कोई स्वतन्त्र सत्ता नहीं रहती। यही कारण है कि, अग्नीषोमात्मक इस सवनकर्म से यज्ञ-प्रजापति के आयतन की वृद्धि नहीं होती। उदाहरण के लिए मनुष्य की उम्र अवस्था को सामने रखिए, जिनमें चयनकर्म समाप्त हां जाता है, एव केवल जीवनोपयुक्त सवनकर्म प्रक्रान्त रहता है। जब तक चयन कर्म प्रक्रान्त रहता है, तब तक तो आर्य-मांस-मज्जा आदि शारीर धातुओं के आयतन में वृद्धि होती रहती है। युवावस्था की चरमता पर यह वृद्धि रुक जाती है। इसका एकमात्र कारण यही है कि, इस अवस्था में आकर आयतनवर्द्धक अग्नेलक्षण चयन कर्म बन्द हो जाता है। अग्नि स्वयं अन्नाद है। यह अन्न-गेम को तो अवश्य ही आत्ममात् कर सकता है, परन्तु अन्नादाग्नि को आत्मसात् नहीं कर सकता। समानजातीय इष्टकाओं (ईंटों) को जब ऊपर नीचे रक्वा जाता है, ता एक दीवाल खड़ी हो जाती है। ईंटे पर पर में एक-दूसरी ईंट का निगरण नहीं कर सकतीं। ठीक इसी भाँति जब एक अग्नि के साथ इत अग्नि का सम्बन्ध होता है, तो प्रथमाग्नि की आयतनवृद्धि हो जाती है। क्योंकि स्वयं अग्नि एक अग्नि को आत्ममात् (हजम) नहीं कर सकता। आरम्भ से २५ वर्ष तक चितिलक्षण इसी अग्निःसम्बत्सर (अग्निचयन) का प्राधान्य रहता है, अतएव यहाँ तक (२५ तक) आयतन वृद्धि होती है। प्रश्न हो सकता है कि, २५ तक ही क्यों अग्निचयन की प्रधानता रहती है?, उत्तर इन्द्राविष्णु की प्रतिस्पर्धा है।

अध्यात्मसंस्था के संचालक 'इन्द्र-विष्णु' नामक दो देवता माने गए हैं। इन दोनों की मूलप्रतिष्ठा ब्रह्माक्षर है। स्थितिलक्षण ब्रह्माक्षर पर प्रतिष्ठित गतिलक्षण इन्द्र तथा आगतिलक्षण विष्णु की प्रतिस्पर्द्धा से अध्यात्मिक यज्ञ की उद्ग्राम-उदगाथ-निग्राम-पलित, भेद में चार अवस्था हो जाती है। जीवन के १०० वर्षों को २५ के क्रम में चार भागों में विभक्त कर दीजिए। इन चारों में क्रमशः इन चारों अवस्थाओं का वर्णन हो रहा है। आरम्भ की पञ्चविंशति में आदानलक्षण विष्णु मन्त्र रहते हैं, विसर्गलक्षण इन्द्र निर्बल रहते हैं। अतएव शारीरग्न को बाहिर निकलने का अवसर बहुत कम मिलता है। अतएव २५ तक अग्नि उत्तरोत्तर बढ़ना जाता है, यही आयतनवृद्धि का मुख्य कारण है। यही अध्यात्मिक यज्ञ की उद्ग्रामावस्था (चढ़ाव) है। आगे जाकर ५० तक इन्द्रविष्णु दोनों का समान बल रह जाता है। जितनी आमद, उतना खर्च। न वृद्धि, न व्रणहास, किन्तु समानभाव। यही उद्गाथावस्था है। ५० से ७५ तक इन्द्र बलवान् बन जाते हैं। विष्णु निर्बल हो जाते हैं। फलतः आय की अपेक्षा व्यय अधिक होने लगता है। फलतः शक्तियाँ क्षीण होने लगती हैं। यही निग्रामावस्था (उतार) है। ७५ से आगे विष्णु एकान्ततः प्रतिमूर्च्छित हो जाते हैं। रुद्रात्मक पलितवाम (रुद्राग्नियुक्त इन्द्र) का साम्राज्य हो जाता है। यही चौथी पालितावस्था है।

१४-पांक्तो वै यज्ञः—

तात्पर्य कहने का यही है, कि अध्यात्मिक यज्ञ में जब तक सवन के साथ साथ अग्निचयन होता रहता है, तब तक तो आयतनवृद्धि होती रहती है। एवं जब चयनप्रक्रिया उपरत हो जाती है, तब तो आयतनवृद्धि रुक जाती है। अन्ततः जितनी, जो सोमाहुति अन्नादात्मक शारीरग्न में आहुत होती है, उसका अग्नि में (अग्निस्वरूप की रक्षा में) आत्ममर्पण हो जाता है। चयनकर्म में अग्नि की प्रधानता है, अतएव इन प्रक्रिया को "अग्नेयज्ञ" कहा जाता है। सवनकर्म में सोमाहुति का प्राधान्य है, अतएव इसे 'सोमयाग' नाम से व्यवहृत किया है, जो कि यज्ञपरिभाषा में 'ज्योतिष्टोम' नाम से भी प्रसिद्ध है। ज्योतिष्टोमयज्ञ अग्नेयज्ञ का उच्चारक बनता है। सच पूछिए तो ज्योतिष्टोम ही अग्नेयज्ञ की प्रतिष्ठ भूमि बनता है। यही कारण है कि सुप्रसिद्ध वैद्य चयनयज्ञ में ज्योतिष्टोम का भी अनुगमन करना पड़ता है, जैसा कि ब्राह्मणग्रन्थप्रतिपादित पद्यों में स्पष्ट है। स्वयं सम्बत्सरयज्ञ अग्नि की अपेक्षा से अग्नेयज्ञ बनता हुआ सोमाहुति की दृष्टि में ज्योतिष्टोम भी बन रहा है। इन्हीं लिए सम्बत्सर को 'ज्योतिष्टोम' नाम से भी व्यवहृत कर दिया गया है। ज्योतिष्टोम यज्ञ में 'अग्नि-सोम' दोनों का समन्वय है। अग्नि ज्योति है, सोम तम है। इन दोनों तत्त्वों के समन्वय से सम्बत्सर के गर्भ में अयन-ऋतु-पक्ष-अहो-रात्र-भेद में चार अवान्तर यज्ञों का प्रादुर्भाव हो जाता है। अहः अग्निप्रधान है, रात्रि सोमप्रधाना है, दोनों के समन्वय में ही 'अग्नि-सोम' का विकास होता है। पक्षयज्ञ 'दर्श-पूर्णासास' नाम से प्रसिद्ध है। ऋतुयज्ञ 'चानुर्मास्य' नाम से, एवं अयन 'पुत्रन्ध' नाम से प्रसिद्ध है। अग्निहोत्रलक्षण अहोरात्रयज्ञ में दर्शपूर्णमासलक्षण पक्षयज्ञ का, पक्षयज्ञ में ऋतुयज्ञ का, ऋतुयज्ञ से अयनयज्ञ का स्वरूप सम्पन्न होता है। इन चारों के समन्वय में अग्नीषोमात्मक सम्बत्सरयज्ञ (ज्योतिष्टोम) की स्वरूपनिष्पत्ति हुई है। क्योंकि बिना उन चारों के सम्बत्सर की स्वरूपनिष्पत्ति असम्भव है, अतएव उन चारों को 'प्राक्सौमिक' कहा जाता है। इन प्राक्सौमिक अग्निहोत्रादि के समन्वय से कृतरूप सम्बत्सरयज्ञ पांडूक्त

(सम्बत्सर^१-अयन^२-ऋतु^३-पक्ष^४-अहोरात्र^५-भेद मे) पञ्चावयव बन जाता है । इसी सम्बत्सरिक, अग्नी-धोमात्मक, सुत्यालक्षण, सवनयज्ञ के लिए “पाङ्को वै यज्ञः” यह कहा गया है ।

पाङ्क सोमयज्ञ के अतिरिक्त विशुद्ध अग्निचिति से सम्बन्ध रखने वाला अग्नियज्ञ भी इसी सम्बत्सरप्रजापति का स्वरूपमर्पक बन रहा है । सोमयज्ञ में जैसे अग्निहोत्रादि पाँच पर्व हैं, एवमेव इस अग्नियज्ञ में पाँच चितियाँ होती हैं, जैसाकि वेदमहिमाप्रकरण में ही स्पष्ट होने वाला है । सोमयज्ञरूप सवनकर्म से सम्बत्सर-स्वरूप की रक्षा हो रही है, अग्नियज्ञरूप चयनकर्म से सम्बत्सराग्नि की आयतन-वृद्धि हुई है । केन्द्रस्थ प्राजापत्याग्नि कैमे द्युलोक तक फैल गया ?, इस प्रश्न का समाधान इसी चयन कर्म पर अवलम्बित है, जो कि चयनकर्म सृष्टिविद्या का महामूलस्तम्भ माना गया है ।

जिस चयनकर्म में केन्द्रस्थ प्राजापत्य अग्नि एकविंशस्तोम तक व्याप्त हो रहा है, उस चयनकर्म का क्रमवद्ध निरूपण न तो यहाँ सम्भव ही, एवं न उपयोग ही । प्रकृत में केवल वही अंश निरूपणीय होगा, जिसका कि वेदमहिमा से विशेष सम्बन्ध रहेगा । भवननिर्माणप्रक्रिया का जैसा स्वरूप है, ठीक वही स्वरूप इस चयनयज्ञ का है । इसमें भी प्राकृतिक (आधिदैविक) नित्य चयनयज्ञ के आधार पर वितत होने वाले विकृतिलक्षण वैध (मनुष्यकृत) चयनयज्ञ की भवनप्रक्रिया से सर्वथा समतुल्य हो रहा है । भवन-निर्माणप्रक्रिया में जो जो उपकरण काम में लिए जाते हैं, वे सब उपकरण यहाँ ज्यों के त्यों सण्डीत हैं । शिपी (कारीगर), ईंटें, गारा (चूना-मिट्टी), करणी (चूना लगाने का साधनभूत औजार), आदि का ठीक ठीक यहाँ भी समन्वय हो रहा है । जिस प्रकार भवनार्थ सण्डीत ईंटों में (इंटों के परस्पर के ग्रन्थिवन्धन के लिए) विशेष प्रकार के चिन्ह (गड्ढा) अङ्कित रहते हैं, एवमेव चयनयज्ञ में सण्डीत इष्टकाओं में भी विशेष चिह्न अङ्कित रहते हैं । चूना गारे के स्थान में ‘पुरीष’ काम में लिया जाता है । पुरुष-अश्व-गो-अवि-अज, इन पाँच प्राकृतिक अमृतप्राणों के संग्रह के लिए प्राणप्रधान पाँचों प्राणियों का आचमन होता है । इनके मस्तक तो सुरक्षित रख दिए जाते हैं । कब्रियों को जलालुत भूमि में गाड़ दिया जाता है । एक वर्ष की अवधि में कब्रि-आर मिट्टी सशिलय बन जाते हैं । इसी पशव्य भिन्ना मे ऋषिकृत्तोग ईंटें बनाते हैं । इन ईंटों में सुपर्णा (गरुड़) पत्तों के आकार के चबूतरे बनाए जाते हैं । सर्वप्रथम बृहत्, उस पर पहिले से छोटा फिर छोटा, इस क्रम में पाँच चबूतरे बनते हैं । सर्वान की इष्टकाचिति पर उत्तरवेदि बनती है । उनमें आहवनीय अग्नि प्रतिष्ठित होता है । उस प्रदेश में पाँच पशुओं के शिरो भागों की चिति होती है । इसके अतिरिक्त कूर्म, रुक्म, आदि भेद में अनेक चितियाँ और होती हैं । इन चितियों में कूर्मादि जो जो पदार्थ सण्डीत हैं, उन सब का प्राकृतिक चयनपर्वों के साथ यथारूप समतुल्य हैं, जैसा कि प्रकरणोपमहार में स्पष्ट किया जाने वाला है ।

प्रकृत सम्बत्सराग्नि-प्रकरण में इस सम्बन्ध में बतलाना यही है कि, भूपिण्ड से आरम्भ कर एकविंश-स्तोमपर्यन्त व्याप्त रहने वाले सम्बत्सरप्रजापति में जितना तत्त्व प्रतिष्ठित है, वैध चयनयज्ञ के द्वारा उन सबका संस्कार (आधिभौतिक पदार्थों के माध्यम से) आध्यात्मिक अग्नि में प्रतिष्ठित किया जाता है । उस संस्कार से उस महासुपर्णरूप सम्बत्सरप्रजापति के साथ इस क्षुद्रसुपर्णरूप जीवात्मा का ग्रन्थिवन्धनसम्बन्ध हो जाता है । फलतः सम्बत्सरवत् यह अमृतभाव को प्राप्त हो जाता है । यह पञ्चचितिक सम्बत्सराग्नि वही अग्नि है, जिसका कठोपनिषत् में “स्वर्गाग्नि” नाम से उपबृंहण हुआ है, एवं नचिकेता के सम्बन्ध से जो अग्नि ‘त्रिणाचिकेत’ नाम से प्रसिद्ध हुआ है । इस व्यक्तिक फल के अतिरिक्त चयनपर्व

भाष्यभूमिका

के सम्पत्-परिज्ञान से त्रैलोक्य की पदार्थविद्या का परिज्ञान हो जाता है। इस विश्वविज्ञान के आधार पर प्रकृति पर विजय हो जाता है। विजयप्राप्ति के द्वारा 'सर्वे भविष्यन्तो मन्यन्ते मनुष्याः' (शत०१०)। परिगणित चयन पर्वों का मौलिक रहस्य तो चानरहस्यप्रतिपादक ब्राह्मणग्रन्थों में ही देखना चाहिए। यहाँ हमें केवल सम्बत्सराग्नि का ही वितान बतलाना है। इस वितानभाव के लिए सर्वप्रथम 'प्रजापति' शब्द की ओर ही पाठकों का ध्यान आकर्षित किया जाता है।

पूर्व प्रकरणों में प्रजापति का 'आत्मा-प्राण पशुममष्टि' लक्षण किया गया है। इस लक्षण का हम "प्रकृतिविशिष्टत्वं प्रजापतिस्त्वम्" लक्षण पर पर्यवसान मान सकते हैं। प्रकृतिविशिष्ट पुरुष को ही प्रजापति कहा जायगा। प्रजापति के 'प्रकृति' भाग की आगे जाकर "प्रकृति-विकृति" भेद में दो अवस्थाएँ हो जाती हैं। इस प्रकार पुरुष-प्रकृतिपर्वा (द्विपर्वा) प्रजापति 'पुरुष-प्रकृति-विकृति, पर्वा (त्रिपर्वा) बन जाता है। पुरुष पर्व असङ्ग आत्मा है, यही 'अमृत' नाम से प्रसिद्ध है। जिसका जन्म-स्थिति-भङ्गभावों से कोई सम्पर्क नहीं है, अतएव जो 'अज' नाम से प्रसिद्ध है। प्रकृतिपर्व 'ब्रह्म' नाम से प्रसिद्ध है, यही 'जन्माद्ययतः' इस व्याससिद्धान्त के अनुसार जन्मादि का कारण बनता है। यही सुप्रसिद्ध 'प्राण' पर्व है। तीसरा विकृतिपर्व 'शुक्र' नाम से प्रसिद्ध है। यही जन्मादिरूप में परिणत होने वाला मर्त्य पर्व है। यही सुप्रसिद्ध 'पशु' पर्व है। इस प्रकार आत्मा-प्राण-पशुलक्षण अमृत-ब्रह्म-शुक्रमूर्ति त्रिपर्वा प्रजापति आत्मलक्षण अमृतपर्व से जगदाधार बन रहा है, प्राणलक्षण ब्रह्मपर्व से जातकर्त्ता बन रहा है, एवं पशुलक्षण शुक्रमूर्ति से जगत् बन रहा है। उसमें (अमृतपर्व में) जगत् है, वह (ब्रह्मपर्व) जगत्कर्त्ता है, वही (शुक्रमूर्ति) जगत् है इन सभी विरोधी व्यवहारों का इस प्राजापत्यसंस्था में निर्विरोध समन्वय हो रहा है-तत्तु समन्वयात्'।

आत्मा	प्राणः	पशुः	
पुरुषः	प्रकृतिः	विकृतिः	
अमृतम्	ब्रह्म	शुक्रम	
अजः	जन्महेतुः	जन्यम्	
जगदाधारः	जगत्कर्त्ता	जगत्	
तदेवामृतम्	तद्ब्रह्म	तदेव शुक्रम	
प	तिः	प्र	जा

प्रजापतिः

'तत्तु समन्वयात्'

द्वितीयखण्ड

प्रकरणोपमंशर में जिन पाँच चित्तपर्वों की परिगणना की जायगी, उनका उक्त प्राजापत्यसंस्था के साथ समन्वय कीजिए। प्रथम चित्त के आत्मपर्व से आरम्भ कर सत्यसाम नामक पर्व पर्यन्त 'अमृत' नामक प्रथम प्राजापत्यपर्व का भोग है। पुष्करपर्ण नामक पर्व से आरम्भ कर 'चित्रगाम' नामक पर्व पर्यन्त 'ब्रह्म' नामक द्वितीय प्राजापत्यपर्व का भोग है। एवं प्रथम चित्त के ही 'सर्प' नामक पर्व से आरम्भ कर पाँचवीं चित्त के सर्वान्त के 'स्वयमातृणा' (द्यौः) नामक अन्तिम पर्व पर्यन्त 'शुक्र' नामक तीसरे प्राजापत्य पर्व का उपभोग हो रहा है। भूमिण्डकेन्द्रस्थ आत्मा पञ्चचित्तरूप में परेणत होता हुआ अपने इन तीनों पर्वों से युक्त होकर 'चित्तप्रजापाते' नाम को साथकर रहा है, जैसा कि निम्न लिखित परिलेख से स्पष्ट है—

- अमृतम्-आत्मा**
- (१) *—आत्मा—अव्ययः सान्नरः चरः पुरुषः आत्मा ।
 - (२) *—अग्निः—क्षरब्रह्मणि प्राणे वाय्वाकाशरूपो यजुर्ब्रह्मणिः ।
 - (३) १-सत्यं साम--तस्मिन्नग्नौ भृग्वङ्गिरोरूपषड्ब्रह्ममय्य आपः ।

- ब्रह्म-प्राणाः**
- (१) २-पुष्करपर्णम्-वृद्धन्सामान्ताऽयमपां घनोभावो लोकत्रयरूपप्रदेशः
 - (२) ३-रुक्मः-पुष्करपर्णमण्डलस्य गर्भे दृष्टः सूर्यविम्बः ।
 - (३) ४-पुरुषः-सूर्यविम्बाच्चतुर्दिशु व्यानुवन्नग्निः प्राणो रश्मिरूपः ।
 - (४) ५-चित्रसाम-नानाविधवर्णग्राममयी भृत्योतिर्मण्डलरूपा रश्मिसंस्था ।

- शुक्रम्-पशवः**
- (१) ६-सपनाम-परितः प्रमपद्भिर्भिस्त्रिभिलोकैः सूर्यरश्मिण्डलस्य देशभेदेन स्पर्शभेदाः ।
 - (२) ७-अग्नीन्तू-अधस्तादग्निनाधेया आऽ मयास्तेजोरसाः, उपरिष्ठादिन्द्रेणधेया दधिमया ओजोरसाः ।
 - (३) ८-स्वयमातृणा-प्रथमा (अग्निः) अनया प्रजापतौ अन्नानि, प्राणा, अग्निश्चात्मा आधीयन्ते, तेन प्राजात्याग्निस्त्रिलोकीमयः संस्कृतो भवति ।
 - (४) ९-व्याहृतिसाम-भूर्याहृतिः । एतेन साम्ना भूलोकस्वरूपसंस्थानं कृतं भवति ।
 - (५) १०-दूर्वेण्टकातः -प्राणभृत्पर्यन्ता प्रथमा चित्तः
 - (६) ११-अश्विनीतः -पशव्या पर्यन्ता द्वितीया चित्तः
 - (७) १२-स्वयमातृणातः -बाल खिल्या पर्यन्ता तृ०
 - (८) १३-प्राणतः -सृष्टपर्यन्ता चतुर्थी चित्तः
 - (९) १४-असपत्नातः -स्वयमातृणापर्यन्ता पञ्चमी०
- पश्वोऽग्निः पायुः । तैः सहितः पृथिव्यर्षेण-त्रिलोकाधिष्ठाता (मुदैति) ।

अमृत-ब्रह्म-शुक्लात्मक प्रजापति ही मुख्य प्रजापति है। इस प्रजापतिगर्भ में आगे जाकर जितने भी सामान्य-विशेष प्रजापतियों का आविर्भाव होता है, प्रत्येक के मूल में मुख्य प्रजापति के अमृतादि तीनों पर्व प्रतिष्ठित रहते हैं। प्रकृत में हमें विश्वात्मक महाप्रजापति के गर्भ में (प्राजापत्य त्रैलोक्य के पलितवामाग्निमय स्तौम्य त्रैलोक्य में) प्रतिष्ठित सम्बत्सर प्रजापति का ही विचार करना है। पहिले मुख्य प्रजापति के ही दर्शन कीजिए।

मुख्य प्रजापति का आत्मलक्षण अमृत पर्व आनन्द-विज्ञान-मनोमय वनता हुआ त्रिकल है। यह त्रिकल आत्मा पार्थिव दहराकाश में प्रतिष्ठित है। इसके आधार पर इसी प्रदेश में अध्यामच्छुद्ध रूप से मन-प्राण-वाङ्मय, ब्रह्म-इन्द्र-विष्णववन्द्यसहकृत दूरा प्राणलक्षण ब्रह्म पर्व प्रतिष्ठित है। इसके आधार पर इसी प्रदेश में ब्रह्मानुबन्धी ब्रह्मनिःश्रमितवेद, इन्द्रानुबन्धी गयत्रीमात्रकवेद, विष्णवनुबन्धी यज्ञमात्रिक वैश्वसुक्त, वाक्-आपः-अग्निमय, पयुज्जक्षण तस्य शुक्रपर्व प्रतिष्ठित है। इन तीनों पर्वों की समाष्ट ही 'पार्थिव मुख्य प्रजापति' है। इसी प्रजापति के (प्रजापति के आत्मपर्व के) आधार पर इसी प्रजापति के द्वारा (प्रजापति के प्राणपर्व द्वारा) इसी प्रजापतिरूप उपादान से (प्रजापति के पयुरूप उपादान से) पार्थिव सृष्टि का उद्गम होने वाला है।

तीनों प्राजापत्य पर्वों में मध्यस्थ 'ब्रह्म' नामक पर्व मनः प्राण-वाङ्मय बतलाया गया है। 'एकोऽहं बहु स्याम्, प्रजायेय' इस स्वाभाविक सृष्टिकामना से दहराकाशस्थ यह ब्रह्मप्रजापति (प्रजापति का ब्रह्मपर्व) पार्थिव सृष्टि की 'कामना' करता है। इसी कामना का (चित्यसृष्टिमूला कामना का) वंशानिक लोका-चेतयध्वम्' शब्द से अभिनय किया करते हैं। कामनान्तर ब्रह्म के प्राणभाग का व्यापार हो पड़ता है, जो कि 'तप' नाम से प्रसिद्ध है। इसी के लिए 'तपयध्वम्' शब्द प्रयुक्त हुआ है। तप के अव्यवहितोत्तरकाल में वाग्व्यापार प्रक्रान्त हो पड़ता है, जो कि 'म' नाम से प्रसिद्ध है। 'यजध्वम्' से ही इसका अभिनय हुआ है। इस प्रकार अपने मनोभाग से चितेरूपा कामना का, प्राणभाग से अन्तर्व्यापारलक्षण तप का, तथा वाग्व्यापार से बहिर्व्यापारलक्षण श्रम का प्रवर्तक वनता हुआ मध्यस्थ ब्रह्मप्रजापति पार्थिव सृष्टिकामना को चरितार्थ करने के लिए सर्वाप्रथम वाक्-आपः-अग्निमय शुक्र के वाक् भाग को पहिले आपः रूप में, आपः को अग्निरूप में परिणत कर डालता है। वाग्व्यापारेण प्रतिष्ठित आपः शुक्र में गर्भीभूत यह अग्नि (शुक्राग्नि) वही पूर्वप्रतिपादित सुप्रसिद्ध 'अन्नाग्नि' है, जो कि बीजरूप से प्रतिष्ठित हो। हुआ उसी प्राजापत्य व्यापारवर्ती (कामना-तप-श्रम) का अनुगमन करता हुआ आगे जाकर तूलरूप में (सम्बत्सररूप में) परिणत होने वाला है। प्रजापति ने जब देवताओं को उत्पन्न किया, तो वैभवप्राप्तिकामुक देवताओं ने पिता प्रजापति से प्रश्न किया कि, हे प्रजापते ! आप किस कर्म से त्रैलोक्य में व्याप्त हो गए ? आपका वैभव इतना विशाल क्योंकर हो गया ?। उत्तर में प्रजापति ने देवताओं के सामने—'चेतयध्वम्'-'तपयध्वम्'-'यजध्वम्' ये तीन आदेश-वाक्य रखे। इन वाक्यों का तात्पर्य यही है कि, वैभवकामुक प्रत्येक व्यक्ति को पहिले दृढ मानस-संकल्प करना चाहिए, अनन्तर तदनुरूप अन्तर्व्यापार (प्रयत्न-कोशिश) करना चाहिए, सर्वान्त में तदनुरूप बहिर्व्यापार (क्रिया-हाथ पैर हिलाना) का अनुगमन करना चाहिए। इन तीन साधनों की अनन्य निष्ठा से कुछ भी दुर्लभ नहीं है। 'चेतो, प्रयत्न करो, हाथ-पैर हिलाओ' सब कुछ सिद्ध है।

- १-मनसा-चेतयध्वम्- (कामः - मनोव्यापारः)
 २-प्राणेत-तप्यध्वम्- (तपः - प्राणव्यापारः)
 ३-वाचा-यजध्वम्- (श्रमः - वाग्व्यापारः)
- व्यापारत्रयसंयोगात् सर्वत्रुत्पद्यते, यदिदं किञ्च

१५-गौजनक अग्निहोत्र—

हाँ तो, हम कह रहे थे कि मुख्य प्रजापति की इस व्यापारत्रयी से 'वाक-प्राण-अग्निमय' पार्थिव शुक्र का व्यक्तीभाव हो गया। इन तीनों में अग्नि नामक अन्त के शुक्र से सर्वप्रथम 'अग्निहोत्र' नाम की प्रक्रिया-विशेष का आविर्भाव हुआ, जो कि प्रक्रिया 'गौतत्त्व' की जन्मदात्री बनने वाली है, जिस गौतत्त्व के सम्बन्ध में पृथिवी 'गौरूपधरा' नाम से प्रसिद्ध होने वाली है। बीजावस्थापन्न इस अन्नादाग्निलक्षण अग्नि-शुक्र का आगे जाकर 'अग्नि-वायु-आदित्य' रूप से विकास होता है। अतएव बीजरूप अग्नि को हम आरम्भ से ही इन तीन विकारों के मूलों (बीजरूप) से युक्त मान सकते हैं। बीजावस्थापन्न अग्नि ही अग्नि है। 'आग्नेयं प्राणानहौषीत्' इस श्रौतसिद्धान्त के अनुसार बीजावस्थापन्ना इस अग्नित्रयी में स्वयं अपने आप की ही आहुति होती है। इस स्वात्माहुति में अग्नि के अग्नेलक्षण बीज से 'प्राण' का, अग्नि के बायुलक्षण बीज से 'शरीर' का, एवं अग्नि के आदित्यलक्षण बीज से 'रूप' का विकास होता है। तानूनपत्र कर्म से एकाकार बनी हुई यह देवतात्रयी अपने अग्निहोत्र से सर्वप्रथम 'प्राण-शरीर-रूप' भावत्रयी के विकास का ही कारण बनती है। रूप-प्राण-शरीर के संयोग से उत्पन्न ज्योतिः (रश्मि), प्राण (प्राणदपानत्क्रिया), शरीर (क्रिया-धारभूता प्रतिष्ठा) लक्षण सांयौगिक तत्त्व-विशेष ही विज्ञानभाषा में "गौ" नाम से प्रसिद्ध है। यह गौतत्त्व ही पिण्डभाव की मूलप्रतिष्ठा, मूलप्रभव, मूलप्रवर्तक बनता है, जैसा कि- 'गावः सर्वेषु भूतेषु-मूर्ध्नि' इत्यादि एतिह्यवचन से भी स्पष्ट है।

१६-शाकायनि का अग्नि—

प्रश्न हमारे सामने यह है कि, जिस अग्निहोत्र में प्राण-शरीर-रूपात्मक गौतत्त्व उत्पन्न होता है, वह 'अग्नि' है क्या पदार्थ ?। प्रश्नममाधि के लिए श्रुति को ही शरण में जाना चाहिए। सुप्रसिद्ध वैज्ञानिक 'शाकायनि' के मतानुसार 'वायु' ही अग्नि है। अग्नि अपने स्वाभाविक तेजोधर्म से विशकलनधर्मा है, विकामोन्मुख है। संकोचभाव जहाँ स्थितिभाव का उपोद्बलक है, वहाँ विकासभाव गतिभावानुबन्धी माना गया है। गतितत्त्व ही वायु है, दूसरे शब्दों में गति वायु का ही प्रातिस्विक धर्म है। इसी गतिभाव के कारण हम वायु को ही अग्नि कह सकते हैं। अग्नि की अग्नि, आदित्य नाम की जो दो अवस्था और सुनी जाती हैं, उनका भी इस मध्यस्थ वायुभाव में ही अन्तर्भाव है। वायु ही क्रमशः घनता में परिणत होता हुआ पिण्डाग्निरूप में परिणत हो जाता है, जिसे कि 'अग्नि' (वायु की घनावस्था) कहा जाता है। अग्निज्वाला वायु का संघातमात्र है, वायु ही इसका प्रभव है। इसका प्रत्यक्ष प्रमाण यही है कि, अर्चि का अन्तिम परिणाम वायु ही होता है। लयभाव स्वप्रभव से सम्बन्ध रखता है। जिस प्रकार निम्नगामी बनता हुआ वायु अग्निरूप में आता है, एवमेव यही वायु ऊर्ध्वावस्था में जाकर बाष्पावस्था (विरलावस्था-धरुणावस्था) में आकर

आदित्य कहाने लगता है। अग्नि-वायु-आदित्य तीनों में गतिभाव उपलब्ध होता है। उग्र गतिभाव जब एकमात्र वायु का ही धर्म है, तो हम कह सकते हैं कि, वायु ही अग्नि है, वायु ही आदित्य है। फलतः 'वायु-स्वाग्निः'। इसी शाकायनि-मत का दिग्दर्शन कराते हुए भगवान् शास्त्रवल्क्य कहते हैं—

(१)—“अथादेशा उपनिषदाम् । ‘वायुरग्नि’ रिति शाकायनिन उपासते ।” अथ
हम्माह श्रौमत्यो वा, हालिङ्गचो वा वायुरेवाग्निः । तस्माद्यदैवाध्वयुरुत्तमं
कर्म कराति, अथैतमेवाप्येति’ इति । (शत० १०।४।२।१।)

१७-हिरण्यगर्भऋषि का अग्नि—

हिरण्यगर्भलक्षणा हिरण्यगर्भविद्या के प्रथम आविष्कर्ता महर्षि 'हिरण्यगर्भ' की सम्प्रदाय के अनुयायी कितने एक विद्वानों का कहना है कि, वस्तुतः 'आदित्य' ही अग्नि है। इनके इस पक्षपात का कारण है—'प्रथमज अग्नि'। पारमेष्ठ्य आपोमय समुद्र में—'सर्वस्याग्रमपृथ्व्यन-तस्याद्भिः, अप्रिरेवाग्निः परोक्षेण' के अनुसार सर्वप्रथम हिरण्यगर्भ से विक्रम होने वाला नारायणाग्नि ही आदित्याग्नि है। इसी आदित्याग्नि (सौर अग्नि) के प्रथम से पार्थिव अनादाग्नि का प्रादुर्भाव हुआ है। यही पार्थिव अग्नि त्रैलोक्यस्तोमों में वितत होता हुआ क्रमशः अग्नि-वायु-आदित्यावस्थात्रयी में परिणत हो गया है। अनाद, अग्नि, वायु, आदित्यादि यच्चयावत् अग्निविवर्त आदित्यलक्षण, अग्रजन्मा, प्रथमज, नारायणाग्नि के ही विवर्त हैं। अतः हम इसे ही मुख्य 'अग्नि' कहेंगे। इसी द्वितीय मत का दिग्दर्शन कराती हुई श्रुति कहती है—

(२)—“आदित्योऽग्नि’ रित्यु हैक आहुः” (शत० १०।४।२।१।)

१८-शाठ्यायनि का अग्नि—

'शाठ्यायनि' का इस सम्बन्ध में यह कहना है कि, हमें प्रकृत में सृष्टि के केवल उम विवर्त का विचार करना है। जिनका केवल पार्थिव चित्याग्नि से सम्बन्ध है। आदित्याग्नि प्रथमज है, इसमें कोई सन्देह नहीं। परम्परया वही सर्वाग्निविवर्तों का मूल है, यह भी निःसंदिग्ध है। परन्तु उसका सौगन्ध्याण्ड से सम्बन्ध है। अतएव पार्थिव ब्रह्माण्ड में उसकी गणना अनपेक्षित है। नहो, तो फिर सर्वमूलभूत स्वायम्भुव ब्रह्माग्नि को ही मुख्य अग्नि मानना चाहिए। क्योंकि स्वयं आदित्याग्नि (नारायणाग्नि) का विकास स्वायम्भुव ब्रह्माग्नि से से हुआ है। अतः तत्त्वतः हमें उस अग्नि का विचार करना चाहिए, जो 'चयनयज्ञ' का स्वरूपसमपर्क बन रहा है। जब पार्थिव चयनयज्ञ की दृष्टि से हम 'अग्नि' पदार्थ का अन्वेषण करने लगते हैं, तो उस समय 'सम्बत्सर' ही हमारे सम्मुख उपस्थित होता है। संवत्सराग्नि के गर्भ में 'अग्नि-वायु-आदित्य' नामक तीन खरडाग्नियाँ प्रतिष्ठित हैं। प्रश्न यह है कि, इन तीनों में मुख्य 'अग्नि' किसे कहा जाय ?। इस प्रश्न का एकमात्र समाधान 'संवत्सराग्नि' ही हो सकता है। "वायु अग्नि बन जाता है, वायु आदित्य बन जाता है, इसलिए वायु ही अग्नि है" यह उक्ति पदार्थविद्या की दृष्टि में प्रौढवादमात्र है। फिर तो उस सर्वव्यापक ब्रह्म को ही अग्नि कहना पड़ेगा, जो कि परम्परया अग्नि-इन्द्र-वरुणादि सब का मूलात्मा बना हुआ है। उस आत्मदृष्टि से

‘तमेकं सन्तं विप्रा बहुध धदन्त्यर्गेन यमं मातरिश्वानम्’ इत्यादिरूप से स्वयं श्रुति ने भी उसी को सर्वरूप माना है। परन्तु यहाँ अध्यात्मविद्यानुगत आत्माद्वैतभाव का प्रकरण नहीं है। प्रकरण है त्वण्डखण्डात्मिका, तत्तत्पदार्थभेदेन सर्वथा विभक्ता पदार्थविद्या का। पदार्थविद्या में ‘अग्नि-वायु-आदित्य’ तीनों सर्वथा विभक्त हैं, गुणरूप हैं, अवयवात्मक हैं।

‘गुणानां च परार्थत्वात्, असम्बन्धः समत्त्वात्’ न्यायानुसार गुण सदा परार्थ होते हैं, इनमें परस्पर जन्य-जनकभाव नहीं हुआ करता। वाक्-प्राण-चक्षु आदि इन्द्रियाँ ‘तदेव ब्रह्म त्वं त्रिद्वि नेदं यदिद-मुपासते’ (केनोपनिषत्) के अनुसार उस एक प्रज्ञानब्रह्म के लिए अभिन्न हैं, वही वाक् बना है, वही प्राणादि बना है। परन्तु वाक् प्राण बनी हो, अथवा प्राण चक्षु बना हो, यह असम्भव है। वही वाक् है, वही प्राण है, वही चक्षुरादि है। परन्तु ‘वाक् ही प्राण है, प्राण ही वाक् है, प्राण ही चक्षु है’ इस गुणसम्बन्ध का कौन वैज्ञानिक समादर करेगा। ठीक यही परिस्थिति यहाँ समझिए। ‘अग्नि-वायु-आदित्य’ रूप अग्निखण्ड प्रजापति के पुत्र माने गए हैं। ये उसके अवयवरूप हैं, सर्वथा विभक्त तत्त्व ह, इनमें परस्पर जन्य-जनकभाव अनुपपन्न है। फलतः वायु को आग्नि मान कर हमसे अग्नि-वायु-आदित्य का, किंवा आदित्य को अग्नि मान कर इससे अग्नि-वायु का संग्रह करना पदार्थविज्ञानदृष्टि से नितान्त अशुद्ध है।

तीनों में कोई भी मुख्य नहीं हैं, तीनों समान श्रेणियों में प्रतिष्ठित हैं। वस्तुतः मुख्य अग्नि वह माना जायगा, जो कि इन तीनों का प्रभव वनता हुआ तीनों का अवारपारीण प्रतिष्ठाधरातल बन रहा है। वह है भूगर्भ से आरम्भ कर २१ स्तोमपर्यन्त व्याप्त रहने वाला प्रजापतिलक्षण सम्बत्सराग्नि, जिसके अभिन्न षड्भय धरातल पर तीन भिन्न-भिन्न अग्नि भिन्न-भिन्न स्तोमप्रदेशों में प्रतिष्ठित हैं। सम्बत्सर अग्नि वह अग्नि है, जिसका वसन्त ऋतु मुख है, ग्रीष्म दक्षिणपक्ष है, वर्षा उत्तरपक्ष है, शरदृऋतु मध्यभाग है, हेमन्त-शिशिर पुच्छ-प्रतिष्ठा है, त्रिवृद र्गन जिसकी वागिन्द्रिय है, पञ्चदशस्थ वायु जिम्की प्राणेन्द्रिय है, एकावश आदित्य जिसकी चक्षुरिन्द्रिय हैं, चन्द्रमा जिसका मन है, दिवसोम जिसकी श्रोत्रेन्द्रिय है, अप्तत्त्व जिसकी पत्नी है, तपः (संतापलक्षण अग्निव्यापार) जिम्की प्रतिष्ठा (स्वरूप रक्षक) है, द्वादशमास जिसके पर्व (पशु आदि शरीरावयव) हैं, २४ पक्ष जिसकी नाड़ियाँ हैं, ७२० अहः, ७२० रात्रियाँ जिसके चाँदी सोने के (अन्नप्रतिष्ठारूप) पात्र हैं, इन पात्रों में प्रतिष्ठित सोमान्न से जो स्वयं भी तृप्त रहता है, एव अपने पुत्र अग्निप्रमुख यज्ञिय देवताओं को भी जो तृप्त क्रिया करता है। यही सम्बत्सराग्नि मुख्य अग्नि है।

‘सम्बत्सर’ का अर्थ है—‘सम्-वसू-त्सरः’। ‘सर्वतोऽत्सारिषम्’-सर्वतः त्सरन् सन् गच्छति-‘सम्-वसन्-त्सरति’ तीनों निर्वचनों का क्रमशः अग्न्यात्मक, चक्रात्मक, उभयात्मक सम्बत्सरो से सम्बन्ध है। सम्बत्सराग्नि प्रजानिर्माण में सर्वात्मना रिरिचान (रिक्त) हो जाता है, अतएव ‘सर्वतोऽत्सारिषम्’ निर्वचन को अग्न्यात्मक सम्बत्सर का ही वाचक माना जायगा। चक्रात्मक (कालात्मक) सम्बत्सर की बिन्दु-बिन्दु कुटिल है, अतएव ‘सर्वतः त्सरन्-गच्छति’ निर्वचन को इसीका वाचक माना जायगा। प्रकृत प्रकरण का ‘सम्-वसन्-त्सरति’ निर्वचन दोनों का संग्राहक माना जायगा। स्थितिभाव का घनाग्नि से सम्बन्ध है, गतिभाव का तरलाग्नि (वायु), तथा विरलाग्नि (आदित्य) से संबन्ध है। अपने स्थितिधर्म से यही संवत्सराग्नि तद्रूप त्रिवृदग्नि का प्रभव बन रहा है, एवं गतिभाव से तद्रूप वायु-आदित्य का प्रवर्तक बन रहा है।

‘सन्धित्वेकीभावे’ के अनुसार ‘सम्’ शब्द एकीभाव का द्योतक है। एक स्थिति में रहना ही ‘सम्’ है। फलतः ‘सम्’ शब्द ‘स्थिति-त्व’ का सूचक बन रहा है, जिसकी कि पुष्टि-‘वसन्’ से हो रही है। ‘सम्-एकत्र-वसन्-स्थितो भवन्’ अर्थात् गतिभाव का भी प्रवर्तक बन रहा है, ‘त्सरति’ इसी गतिधर्म को व्यक्त कर रहा है। स्थिति-गतिधर्मावच्छिन्न केन्द्रस्थ प्रजापति ही ‘सम्-वसन्-सन्-त्सरति’ के अनुसार ‘संवत्सर’ है। स्थिति-गति तत्त्वों की समाष्टि ही ‘संवत्सरान्नि’ है।

इस संवत्सरमूर्ति प्रजापति अग्नि का पहिला आक्रमण स्वलोक रूप भूपिण्ड पर होता है। भूलोकात्मक चक्र इसी संवत्सराग्नि के आक्रमण में स्वयं भी संवत्सर बन रहा है। भूपिण्ड प्रतिक्षण विचाली है, परन्तु अन्य दृष्टि में एकक्षण के लिए भी विचाली नहीं है। क्रान्तिवृत्त नामक स्थिरमार्ग को भूपिण्ड कभी नहीं छोड़ता, यही इसका स्थितिभाव है। साथ ही क्षणमात्र के लिए भी यह एकविन्दु पर स्थिर नहीं रहता। यही इसका गतिभाव है। क्रान्तिवृत्त को न छोड़ना-‘सम्-वसन्’ है, एवं ‘त्सरति’ क्रान्तिवृत्त पर (स्वाक्षपरिभ्रमण करने हुए) परिभ्रमण लगाता है। इस प्रकार अग्निवत् संवत्सर शब्द ‘अलातचक्र’ नाम से प्रसिद्ध कालचक्र का भी वाचक बनता हुआ उभयवाचक बन रहा है। संवत्सरपक्षपाती शाठ्यायनि के कथन का निष्कर्ष यही हुआ कि, भूर्गर्भस्थ अन्नादाग्नि ही संवत्सर है। कालयुक्त संवत्सराग्नि ही मुख्य अग्नि है, यही चित्यप्रजापति है, चयनयज्ञ की मूल-प्रतिष्ठारूप अग्नि यही संवत्सराग्नि है। इसी सिद्धान्तपक्ष का दिग्दर्शन करते हुए भगवान् याज्ञवल्क्य कहते हैं—

(३)—“शाठ्यायनिरु हस्माह-‘सम्बत्सर एवाग्निः’ । तस्य वसन्तः शिरः, ग्रीष्मो दक्षिणः पक्षः, वर्षा उत्तरः (पक्षः), शरद् ऋतुर्मध्यमात्मा, हेमन्तशिशिरा-वृत्तं पुच्छं प्रतष्ठा, वागाग्निः, प्राणो वायुः, चक्षुरादित्यः, मनश्चन्द्रमाः, श्रोत्रं दिशः, आपो मिथुनं, तपः प्रतष्ठा, मासाः पर्वणाणि, अर्धमासा नाह्वयः, अहोरात्राणि रजत-सुवर्णानि पात्राणि । स एवं देवानप्येत” ।

(शत० १०।४।१२।) ।

इसप्रकार शाठ्यायनि, श्रीमत्य, हालिङ्ग्य, आदि ऋषियों के वायुपक्ष का, हिरण्यगर्भानुयायियों के आदित्यपक्ष का, एवं शाठ्यायनि के संवत्सरपक्ष का, तीनों का स्पष्टीकरण कर तीनों के संबन्ध में सिद्धान्तपक्ष स्थापित करते हुए, शाठ्यायनि के पक्ष को ही सिद्धान्तपक्ष मानने का आदेश करते हुए भगवान् याज्ञवल्क्य कहते हैं—

“सम्बत्सरोऽग्निः”—इत्यु हैव विद्यात् । एतन्मयो भवतीति त्वेव विद्यात्” ।

(शत० १०।४।१२।) ।

१६-सम्-वसन् और सम्बत्सर—

“स्थिति-गतिभावात्मक तत्त्वविशेष ही ‘सम्-वसन्-त्सरति’ निर्वचन से ‘संवत्सर’ नामक अग्नि है, जिसका आगे जाकर दक्षिणोत्तरादि पक्षरूपों से विकास होने वाला है” । संवत्सराग्नि के इस तात्त्विक स्वरूप के आधार पर पाठकों का ध्यान अवश्य ही वेदतत्त्व की ओर आकर्षित हुआ होगा। त्रयीवेद का दिग्दर्शन करते हुए हमने कई बार यह स्पष्ट किया है कि, स्थितिलक्षण जू, गतिलक्षण यत् की समाष्टि ही ‘यज्जूः’ है। यज्जूः ही

‘यजुः’ है, एवं “ऋक्-मामे यजुरपीतः” के अनुसार यजु ऋक्-साम में अपीत है। यत् वायु (प्राण) है, जू आकाश (वाक्) है, दोनों का आलम्बन ब्रह्मप्रजापति का मनोभाग है। मन के आधार पर प्रतिष्ठित स्थितिलक्षण (आकाशलक्षण, आयतनलक्षण) वाग्रूप जू तत्त्व, तथा गतिलक्षण (वायुलक्षण प्राणलक्षण) यत्तत्त्व, दोनों की समष्टि ही यज्ञमात्रिक ‘संवत्सराग्नि’ है। आगे जाकर इसी अग्नि (वाङ्मय प्राण) का वितान होने वाला है।

२०-रूप-प्राण-शरीर-विवर्त—

जैसा कि पूर्व श्रुति में स्पष्ट किया जा चुका है, ‘आपो मिथुनम्’ (शत० १०।४।५।२) के अनुसार अप्तत्त्व ही इस सम्बत्सराग्नि का मिथुनभाव है। स्वयं सम्बत्सराग्नि वृषारूप पुरुष है, इसके चारों ओर व्याप्त शुक्रात्मक ‘अप्तत्त्व’ योषारूप स्त्री है। इन दोनों के दाम्पत्यलक्षण मिथुनभाव से ही भूपिण्ड का स्वरूप निर्माण होने वाला है। निष्कर्ष यही हुआ कि, अमृतात्मा के आधार प्रतिष्ठित वज्र प्रजापति के आयतन में अपनी स्वरूपप्रतिष्ठा रखने वाला, ऋक्-साम से छुन्दित, आपःशुक्र से वेष्टित स्थितिलक्षण यजुर्मूर्ति प्राणमय वाग्रूपलक्षण तत्त्वविशेष ही सम्बत्सराग्नि है, जिसमें बीजरूप से ‘अग्नि-वायु-आदित्य-नामक तीनों अमृतसर प्रतिष्ठित हैं।

रसत्रयमूर्ति इस आपोपय सम्बत्सराग्नि के प्रथम व्यापार से क्रमशः अग्निभाग से प्राण का, वायु-भाग से शरीरभाव (पिण्डभाव) का, एवं आदित्यभाग से रूप का विकास होता है। यही प्रथम व्यापार ‘अग्निहोत्र’ कहलाया है। इस अग्निहोत्र-व्यापार में उत्पन्न रूप-शरीर-प्राण की सांयौगिक, आपोमयी अवस्था का ही नाम ‘गौ’ तत्त्व है। यद्यपि ‘गौ’ तत्त्व में तीनों ही देवताओं का भाग समाविष्ट है, परन्तु यह अग्नि की ही मुख्य सम्पत्ति माना गया है। इसी रहस्य को व्यक्त करने के लिए कहा जाता है कि, जब अग्नि-होत्र में गौ उत्पन्न हो गई, ता तीनों ‘यह मेरी है, यह मेरी है’ कहते हुए प्रजापति के समीप पहुँचे। प्रजापति ने यहाँ निर्याय किया कि,—‘गौ की उत्पत्ति अग्निहोत्र में हुई है, अग्नि ने अपने प्राणों की आहुति दी है, अतः गौ अग्नि का ही प्रातिम्विक सम्पत्ति मानी जायगी’ देखिए !

“अग्निवै प्राणानहापीत् । तस्यैतस्य हुतादजनि,
तस्माद्गौरग्निहात्रम् *” ।

* प्राणभागः-अग्नेः, शरीरभागः-वायोः, रूपभागः-आदित्यस्य । तानूनप्त्र-द्वयमग्ना तिस्रो देवताः सङ्गता भवन्ति, ततश्च रूप-शरीर-प्राणसंयोगात् पिण्डोत्पत्तिः । प्रांत परदे प्राणः, शरीरं, रूपमिति त्रयो भावा भृशं विद्यन्ते । त्रय एवैते भावा वस्तुस्वरूप-निर्मापकाः । रूप-शरीर-प्राणसंयोगादुत्पन्नतत्त्वविशेष एव विज्ञानशास्त्रे “गौः” नाम्ना प्रासिद्धः । सैषा गौः सर्वेषां भूतानां मूलजननी । तस्यामस्यां गाँव उपत्युर्त्ताग्तस्रो
(शेष पृष्ठ १६८ पर देखिए)

- १ - आदित्यस्यादित्ये-हवनात्-रूपनिष्पत्तिः
 २-त्रायःत्रायो — हवनात्-शरीरनिष्पत्तिः } “अग्निहोत्रम्”
 ३-अग्नेरग्नौ — हवनात्-प्राणनिष्पत्तिः }

प्रत्येक पिएडभाव की स्वरूपनिष्पत्ति ‘रूप-शरीर-प्राण’ लक्षण गौतत्व पर ही अवलम्बित है । केन्द्रस्थ प्रजापति के इन्द्रभाग से हाने वाले विद्येपणव्यापार में, विष्णु द्वारा होने वाले अशनाया लक्षण-आगतधर्म में आपामय-गौरूप-सम्बत्सराग्नि ही पिएड, एवं पिएडमहिमारूप में परिणत होता है, जैसा कि-“इन्द्रश्च विष्णु यदपमृधेथां, त्रधा सहस्रं वितदैरयेथाम्”-‘इमे लोकाः, इमे वेदाः, अथो वागिति ज्ञयात्’ इत्यादि श्रुति से स्पष्ट है । स्वयं गौतत्व एक सहस्र है । ३३३ शुक्ल गौतत्व अग्न्यनुबन्धी हैं, ३३३ कृष्ण गौतत्व वाय्वनुबन्धी हैं, ३३३ पृथिन गौतत्व आदित्यानुबन्धी हैं । ‘कामगवी’ (कामधेनु) नाम से प्रसिद्ध सर्वमूलभूत कृष्ण-शुक्ल-पृथिनभावतः एक एक गौतत्व प्रजापत्यनुबन्धी है । इन एक सहस्र गौतत्वों का अप् भाग के द्वाग ऊर्ध्ववितान होता है । क्योंकि गौतत्व एक सहस्र है, अतएव तदनुबन्धी वाक्-लोक-वेद भावों का भी क्रमशः वाक्साहस्री, लोकसाहस्री-वेदसाहस्री, रूप मे साहस्री-भावों में ही परिणत होना पड़ता है । यह सहस्र गौतत्व ही तो पार्थिव प्रजापति की आयु के सहस्र वर्ष हैं, जिनका निम्नलिखित श्रुति से स्पष्टीकरण हो रहा है—

‘स सहस्रायुर्जुज्ञे । स यथा नद्यै पारं परापश्येत्, एवं स्वस्यायुषः पारं पराचख्या’ (शत० ११।१ ६।६) ।

सर्वमूलभूता कामगवी-पृथिनशुक्लकृष्णभावत्रयोपेता गौः—(१)

- १-पृथिनगौः— आदित्यप्रधाना—रूपाधिष्ठात्री (३३३)
 २-कृष्णा गौः—वायुप्रधाना—शरीराधिष्ठात्री (३३३) } ‘ततो वस्तुस्वरूपनिष्पत्तिः’
 ३-शुक्ला गौः—अग्निप्रधाना—प्राणाधिष्ठात्री (३३३) }

६६६

(१६७ की टिप्पणी का शेषांश)

देवताः स्व-स्व दाय्यादस्थापनार्थं प्रतिस्पृष्टां चक्रुः । तत्र परमप्रजापतिरवाच-प्राण एव शरीरनिधर्ता, प्राण एव रूपप्रतिष्ठा, तस्मान् प्राण एव मुख्यः । प्राणश्चाग्नेयभागः । आतश्च सैषा गौरैवाग्निहोत्रम् । अग्निरेव वायुः, अग्निर्गैवादित्यः, अग्निः सर्वा देवताः, इति हि वैज्ञानिका आहुः । आतश्च गौरैग्नेरेव प्रातिस्विकं धर्नामिति राद्धान्तपचः ।

रूप-प्राण-शरीर-भावात्मक एक सहस्र गौतत्व के समन्वय में महत्वायु बना हुआ। अप्तत्व से वेष्टित, अग्नि-वायु-आदित्य की बीजावस्था में युक्त, प्राणमय वाग्ने हो अन्नादाग्नि है। यही चित्य प्रजापति है, यही अग्निचयन की मूलप्रतिष्ठा है, इसी पर आगे जाकर पाँच चितियाँ प्रवेष्टित होने वाली हैं। सम्बन्धरमण्डल इसी पर सञ्चिन होता है, इसी सञ्चिने-संस्कार में प्रजापति का चितिभाव 'सञ्चिति' नाम से प्रसिद्ध होने वाला है, जो कि सञ्चितिभाव सञ्चितिव्राह्मणों में 'रुद्र' नाम से प्रसिद्ध है, जिसके लिए कि देवता लोग शान्तरुद्रिय का अनुष्ठान किया करते हैं-६४।

पूर्व निरूपित अमृत-ब्रह्म-शुक्र-विवर्त्तों में से शुक्रविवर्त्त पर दृष्टि डालिए। शुक्र की व्याख्या करते हुए बतलाया गया है कि, 'वाक्-आपः-अग्निः' का ही नाम शुक्र है। अमृत-मृत्यु की सामान्य व्याप्ति के आधार पर वाक्-आपः-अग्निमय शुक्ररूप इस चित्य प्रजापति (अन्नादाग्निप्रजापति) के भी अमृतशुक्रात्मा, मर्त्यशुक्रात्मा भेद से दो विवर्त्त हो जाते हैं। अमृतशुक्रात्मा 'अमृताग्नि' है, इसे ही चयनपरभाषा में 'चितेऽग्निर्निधीयते' निर्वचन से 'चितेनिवेय' कहा जाता है। मर्त्यशुक्रात्मा 'मर्त्याग्नि' है, यही चयनयज्ञ का 'चितो भवति, सञ्चितश्च भवति' परिभाषा से 'चित्याग्नि' है। चितेनिधेयाग्नि-लक्षण अमृत शुक्र के 'वाक्-आपः-अग्निः' इन तीन विवर्त्तों में महिमालक्षणा-अष्टाचत्वारिंश (४८) स्तोमान्ता 'मही' पृथिवी का वितान होता है। एवं चित्याग्नि-लक्षण मर्त्यशुक्रत्रयी से पिण्डपृथिवी की स्वरूप-निष्पत्ति होती है। इसप्रकार तीन के ६ शुक्र हो जाते हैं, जिनका विशद वैज्ञानिक स्वरूप 'ईशोपनिषद्-ज्ञानभाष्य' प्रथमखण्डान्तर्गत 'शुक्रनिरुक्ति' प्रकरण में प्रतिपादित है।

२१-कृष्णाजिन और पुष्कराण—

वाक्^१-आपः^२-अग्निः^३-अग्निः^१-आपः^२-वाक्^३ इस क्रम से इन दोनों शुक्रविवर्त्तों का वितान हुआ है। भूपिण्ड के केन्द्र में वाक्शुक्र प्रतिष्ठित है, इसके आधार पर आपःस्तर प्रतिष्ठित है, इसके आधार पर अग्निस्तर प्रतिष्ठित है। मर्त्य-वाक्-आपः-अग्निः की समष्टि ही भूपिण्ड है। यही भूपिण्ड चयन परिभाषा में 'कृष्णाजिनः' नाम से प्रसिद्ध है, जिसका तात्त्विक विवेचन पूर्व के 'प्रमाणवाद' प्रकरण के

* "अथातः शतरुद्रियं जुहोति। अत्रैष सर्वोऽग्निः संस्कृतः। स एषोऽत्र रुद्रो देवता। तस्मिन् देवा एतदमृतं रूपमद्भुः। स एषोऽत्र दीप्यमानोऽतिष्ठत्-अन्नमिच्छमानः। तस्माद्देवा अत्रिभयुः, यद्वै नोऽयं न हिंस्यात्-इति। तेऽब्रुवन्, अन्नमस्मै सम्भराम, तेनैनं शमयामेति। तस्मादएतदन्नं सममरञ्छान्तदेवत्यम्। तेनैनमशमयन्। तद्यदेतं देवमेतेनाशमयन्, तस्माच्छान्तदेवत्यम्। शान्तदेवत्यं ह वै तच्छतरुद्रियमित्याचक्षते परोक्षम्"

(शत० ६।१।११-२।)।

A "यज्ञो वै कृष्णाजिनम्। इयं वै कृष्णाजिनम्। इयमु वै यज्ञः। अस्यां हि यज्ञस्तायते" (शत० ६।४।२।६)।

कृष्णाजिनपरिच्छेद में किया जा चुका है। अमृत-अग्नि, आप-वाक् की समष्टि ही 'महिमापृथिवी' है। यही माह्नापृथिवी चयनपरिभाषा में 'पुष्करपर्ण' नाम से व्यवहृत हुई है, जैसा कि निम्नलिखित वाजिश्रुति से प्रनाशित है—

१— 'योनिर्दे पुष्करपर्णम् । अपां पृष्ठममि योनिर्गनेरिति । अपां ह्येतत् पृष्ठं, योनि-
ह्येतद्गनेः । समुद्रो ह्येतद्भितः पिन्वते । वद्धमानो महायस्व पुष्करे । द्यौः
पुष्करपर्णम् । आपो वै द्यौः । आपः पुष्करपर्णम्”

(शत० ६।४।१।७-८-६-)।

२— “प्रतिष्ठा वै पुष्करपर्णम् । इयं वै पुष्करपर्णम् । इयमु वै प्रतिष्ठा । या वाऽअभ्याम-
प्रातृष्टिताऽप दूरे सन्, अप्रतिष्ठित एव सः । रश्मांभर्वाऽएषोऽस्यां प्रतिष्ठितः ।
अस्यामेदेनमेतत् प्रतिष्ठायां प्रतिष्ठापयात्” । (शत० ७।४।१।१३।)।

३— “इन्द्रो वृत्रं हत्वा नास्तृषाति मन्यमानोऽपः प्राद्विशत् । ता अद्रवीत्, विभेऽसु वै,
पुं भे कुरुत इत । स योऽपां रस आसीत्, तमूर्ध्वं समुदाहन् । तमम्मै
पुरमकुवन् । तद्यदस्मै पुरमकुर्वन्, तस्मात् पुःकरम् । पुःकरं ह वै तत् पुष्कर-
मित्याचक्षते पराक्षम् । तद्यत् पुष्करपर्णे उपदधात्, यमेवास्त्वेतमापो रसं समुदौ-
हन्, यामस्मै पुरमकुर्वन्, तस्मिन्नेवैनमेतत् प्रतिष्ठापयात्” ।

(शत० ७।४।१।१३।)।

कृष्णाजिन (भूपिण्ड), पुष्करपर्ण (भूमण्डल) का निर्माता सम्बत्सराग्नि अन्नाद नाम से उपश्रुत है। अन्नग्रहण करना इसका प्रातिम्विक धर्म है। वही अग्न्यन्न सोम नाम से प्रसिद्ध है। इसप्रकार अन्नादाग्नि के स्वरूप में अन्नसोम का भी अन्तर्भाव सिद्ध हो जाता है। पिण्डनिर्माण में अग्निगर्भित सोम का सहयोग है, एवं महिमावितान में सोमगर्भित अग्नि का सहयोग है। सोममन्वित गौतस्व मे भूपिण्ड की, तथा अग्निमन्वित गौतस्व से भूमहेमा की स्वरूपानेषप्ति हुई है, यही तात्पर्य है। सोम सकोचधर्मा है, अतएव तत्प्रधाना पिण्डपृथिवी सकोचलक्षण घनभाव से युक्त है। अग्नि विकासशील है, अतएव तत्प्रधाना महिमापृथिवी विकास (वितान) भाव से युक्त है। आदित्यमन्वित पृथिवी गौ से वाक्शुक्रद्वारा 'मही' पृथिवी की, वायुमन्वित कृष्णा गौ मे आपः शुक्रद्वारा 'सागराम्बरा' पृथिवी की, एव अग्निमन्वित शुक्ला गौ से अग्निःशुक्रद्वारा 'यज्ञिया' पृथिवी की स्वरूपनिष्पत्ति हुई है। इन्ही तीनों पार्थिव विवरणों के आधार पर “छन्दोमा, ग.सव, सम्बत्सर” नामक तीन यज्ञों का वितान हुआ है, जैसा कि पूर्व के त्रैलोक्य-त्रिलोकी-स्वरूपपरिचयप्रकरण में विस्तार से बतलाया जा चुका है। भूकेन्द्र से ४८ वे अर्हरण पर्यन्त 'वाक्' नाम का शुक्र व्याप्त रहता है, यही 'वाङ्मयी' महापृथिवी है। छन्दोमायज्ञ के सम्बन्ध से यही 'छन्दोमा-मण्डल'

* (७२०—ज्योतिर्मयः, समष्टिलक्षणः प्रजापतिः—सम्बत्सरः)

तस्यैते व्यूहनभावा मूहूत्तपर्यन्ताः)

१-द्वेधात्मानं व्याहौत्	६ अष्टावात्मनोऽकुरुत्	६-द्वादशात्मनोऽकुरुत्	
(१) ३६०	(१)-६०	(१)-६०	
(२) ३६०	(२)-६०	(२)-६०	
	(३)-६०	(३)-६०	
२-त्रीनात्मनोऽकुरुत्	(४)-६०	(४)-६०	
(१)-२४०	(५)-६०	(५)-६०	
(२)-२४०	(६)-६०	(६)-६०	
(३)-२४०	(७)-६०	(७)-६०	
	(८)-६०	(८)-६०	
३-चतुर आत्मनोऽकुरुत्	७-नवात्मनोऽकुरुत्	(९)-६०	
(१)-१८०	(१)-८०	(१०)-६०	
(२)-१८०	(२)-८०	(११)-६०	
(३)-१८०	(३)-८०	(१२)-६०	
(४)-१८०	(४)-८०		
	(५)-८०	१०-पञ्चदशात्मनोऽ-	
४-पञ्चात्मनोऽकुरुत्	(६)-८०	कुरुत्	
(१)-१४४	(७)-८०	(१)-४८	
(२)-१४४	(८)-८०	(२)-४८	
(३)-१४४	(९)-८०	(३)-४८	
(४)-१४४	(१०)-८०	(४)-४८	
(५)-१४४		(५)-४८	
	८-दशात्मनोऽकुरुत्	(६)-४८	
५-षडात्मनोऽकुरुत्	(१)-७२	(७)-४८	
(१)-१२०	(२)-७२	(८)-४८	
(२)-१२०	(३)-७२	(९)-४८	
(३)-१२०	(४)-७२	(१०)-४८	
(४)-१२०	(५)-७२	(११)-४८	
(५)-१२०	(६)-७२	(१२)-४८	
(६)-१२०	(७)-७२	(१३)-४८	
	(८)-७२	(१४)-४८	
	(९)-७२	(१५)-४८	
	(१०)-७२		

११-षोडशात्मनोऽकुरुत

- (१)-४५
(२)-४५
(३)-४५
(४)-४५
(५)-४५
(६)-४५
(७)-४५
(८)-४५
(९)-४५
(१०)-४५
(११)-४५
(१२)-४५
(१३)-४५
(१४)-४५
(१५)-४५
(१६)-४५

—७२०

१२-अष्टादशात्मनोऽकुरुत

- (१)-६०
(२)-४०
(३)-४०
(४)-४०
(५)-४०
(६)-४०
(७)-४०
(८)-४०
(९)-४०
(१०)-४०
(११)-४०
(१२)-४०
(१३)-४०
(१४)-४०
(१५)-४०
(१६)-४०
(१७)-४०

—७२०

१३-विंशतिमात्मनोऽकुरुत

- (१)-३६
(२)-३६
(३)-३६
(४)-३६
(५)-३६
(६)-३६
(७)-३६
(८)-३६
(९)-३६
(१०)-३६
(११)-३६
(१२)-३६
(१३)-३६
(१४)-३६
(१५)-३६
(१६)-३६
(१७)-३६
(१८)-३६
(१९)-३६
(२०)-३६

—७२०

१४-चतुर्विंशतिमात्मनोऽकुरुत

- (१)-३०
(२)-३०
(३)-३०
(४)-३०
(५)-३०
(६)-३०
(७)-३०
(८)-३०
(९)-३०
(१०)-३०
(११)-३०
(१२)-३०
(१३)-३०
(१४)-३०
(१५)-३०
(१६)-३०
(१७)-३०
(१८)-३०
(१९)-३०
(२०)-३०
(२१)-३०
(२२)-३०

—७२०

त्रिंशत्सुहृत्ताः-एकैकस्मिन्नहोरात्रे ।
१-अहोरूपाणि पञ्चदश-१५
२-रात्रिरूपाणि पञ्चदश-१५

सम्बत्सरस्य ७२० अहोरात्रेषु-त्रिंशत्-भेदेन सम्भूय-१०८०० सुहृत्ताः, सम्बत्सराग्निकलाविभागाः ।
[दशच सहस्राण्यष्टौ च शतानि समपद्यन्त] ।

विशेष निवेदन—

(संशोधक (हमारी) की असावधानी से चार पृष्ठ प्रकाशित होने से रह गए थे, जिन का विषय पृष्ठ संख्या २२६ से आगे से आरम्भ कर २२७ वें पृष्ठ के 'एक सम्बत्सर में ३६० रात्रियाँ हैं०' इत्यादि आरम्भ के मध्यभाग से सम्बद्ध है। पृ० सं० २२६ से आगे, तथा पृष्ठसंख्या २२७ से पूर्व मध्य में इन पृष्ठसं० २२६ (क), २२६ (ख), २२६ (ग) २२६ (घ) चार पृष्ठों का सम्बन्ध मानना चाहिए)।

पूर्वप्रतिपादित 'सुहृत्' कला ही पुराणपरिभाषा में 'मन्वन्तर' नाम से प्रसिद्ध हुई है। मन्वन्तर ही मङ्गल है। ब्रह्मा के एक अहोरात्र में ऐसे ३० मन्वन्तर (सुहृत्) है। एक मन्वन्तर का प्रातःसन्ध्या में, एवं एक मन्वन्तर का सायंसन्ध्या में उपभोग होता है। १४ मन्वन्तरो का सृष्टिरूप अहःकाल (पुरायाह) है, १४ मन्वन्तरो का प्रलयकालोपलक्षित रात्रिकाल है। हमारा एक वर्ष देवताओं का एक अहोरात्र है। देवताओं के ऐसे तीस अहोरात्रों का एक देवमास है। ऐसे १२ मासों का एक दिव्यवर्ष है। ऐसे सौ वर्ष देवताओं का आयुःकाल है। देवताओं के सौ वर्ष ब्रह्मा का एक अहोरात्र है। ऐसे ३० अहोरात्रों का एक ब्रह्ममास है। ऐसे १२ मासों का एक ब्रह्मवर्ष है। ऐसे १०० ब्रह्मवर्ष ब्रह्मा का आयुर्भोगकाल है। ब्रह्मा के सौ वर्ष महामायावच्छिन्न षोडशी ईश्वर का एक अहोरात्र है। ऐसे ३० अहोरात्रों का ईश्वरानुबन्धी एक मास है। ऐसे १२ महीनों का एक वर्ष है। ऐसे सौ वर्ष ईश्वर का आयुर्भोगकाल है। महाप्रलय का महामायावच्छिन्न ईश्वर से सम्बन्ध है, प्रलय का योगमायावच्छिन्न स्वायम्भुव ब्रह्मा से सम्बन्ध है, एवं खण्डप्रलय का सौर सम्बत्सरमूर्ति देवघन सूर्यनारायण से सम्बन्ध है। मनुष्यादि प्राणी, देवता, ब्रह्मा, ईश्वर, सभी शतायु है। सभी के साथ हमारे बृहतीसहस्र का समन्वय हो रहा है, जैसा कि 'पुराणरहस्यादि' ग्रन्थों में विस्तार से प्रतिपादित है।

३१—सम्बत्सर, और पुरुष का समतुलन—

जैसा कि पूर्व में (पृष्ठ संख्या २१७) में कहा गया था, सुहृत्काल कलादृष्टि से भी हमारा (पुरुष का) उस के (सम्बत्सर के) साथ समतुलन हो रहा है। इसी तृतीय समतुलन के समन्वय के लिए प्रसङ्गात् प्रजापति के अन्तिम पर्वरूप सुहृत्तों का दिग्दर्शन कराना पड़ा। अब एक ओर सपर्वा सम्बत्सर को रख लीजिए, दूसरी ओर सपर्वा पुरुष को, फिर दोनों के स्वरूप का समन्वय कीजिए,— 'यदमुत्र तदन्विह' श्रुति सर्वात्मना चरितार्थ हो जायगी।

पुरुष (मनुष्य) साक्षात् सम्बत्सर (की प्रतिमा) है। क्योंकि जैसा, जो अवयवसंस्थानक्रम, यज्ञक्रम सम्बत्सरसंस्था का है, वैसा वही क्रम इस पुरुषसंस्था का है। अनेक पर्वों की समष्टिरूप 'सम्बत्सर' समष्ट्यपेक्षया एक है, तो अनेक पर्वों की समष्टिरूप 'पुरुष' भी समष्ट्यपेक्षया एक ही है। इसप्रकार समष्टिरूप से दोनों 'सम' हैं। एक सम्बत्सर में षणमासात्मक, उत्तराणकालोपलक्षित एक अहः (देवताओं का दिन) है, षणमासात्मिका दक्षिणायनकालोपलक्षिता एक रात्रि (देवताओं की एक रात) है। इसप्रकार अयन-लक्षण अहोरात्र के भेद से एक सम्बत्सर के दो पर्व हैं। ठीक इसी प्रकार इस पुरुष में भी दिव्यप्राणलक्षण प्राण अहःस्थानीय प्रथम पर्व है, एवं पार्थिवप्राणलक्षण अपान रात्रिस्थानीय द्वितीय पर्व है। अहःकाल मैत्र माना

माना गया है, रात्रि वारुणी मानी गई है। आध्यात्मिक प्राण मैत्र होने से अहःकाल है, अपान वारुण बनता हुआ रात्रिकाल है, जैसा कि—‘प्राणापानौ मित्रावरुणौ’ (ताण्ड्य० म० ६।१०।५।) इत्यादि श्रुत्यन्तर में प्रनाम्नित हैं। यही दोनों का दूरा समतुलन है। सम्बत्सर में ‘ग्रीष्म^१—वर्षा^२—शीत^३’ भेद से तीन मुख्य ऋतुपर्व हैं। इधर पुरुष में भी ‘प्राण^१—व्यान—अपान’ भेद में ऋतुस्थानीय तीन मुख्य पर्व हैं, एवं इन दृष्टि से भी दोनों समतुलित हैं। ब्रह्मा^१—विष्णु^२—इन्द्र^३, तीन अक्षरों की समष्टिरूप हृद्य सम्बत्सर है, नस्य आत्मा है। सोमगर्भित अग्निअक्षर^४ इस त्र्यक्षरमूर्ति आत्मा का शरीर है। चारों अक्षरों की ममष्टि एक ‘सम्बत्सर’ है। इसप्रकार सम्बत्सर चतुरक्षर (चार अक्षर वाला) बन रहा है। तत्त्वात्मिका अक्षर-चतुष्टयी के अतिरिक्त ‘सम्^१—वत्^२—स-^३रः^४’ इस शब्दब्रह्म की दृष्टि से भी सम्बत्सर चतुरक्षर बन रहा है। ठीक इसी प्रकार त्र्यक्षरमूर्ति हृद्य, अन्तर्यामी आत्मा, सोमगर्भित अग्न्यक्षरमूर्ति शरीर भेद से तत्त्वापेक्षया भी उग सम्बत्सर के साथ यजन (मेल) करने वाला, अतएव ‘यजमान’ नाम में प्रसिद्ध पुरुष चतुरक्षर ही है। एवं ‘य^१—ज^२—मा^३—नः^४’ इस शब्दब्रह्म की दृष्टि से यह भी चतुरक्षर ही बन रहा है, यही इसका चौथा समत्त्व है।

पाँचत यज्ञ की दृष्टि से एक सम्बत्सर में ‘वसन्त^१—ग्रीष्म^२—वर्षा^३—शरत्^४—हेमन्तशिशिर^५’ भेद में पाँच ऋतुएँ प्रतिष्ठित हैं। एवमेव पुरुष में ‘प्राण^१—उदान—व्यान—समान—अपान’ भेद में ऋतुस्थानीय पाँच पर्व प्रतिष्ठित हैं, यही पाँचवाँ समत्त्व है। माधारणकालभेददृष्टि से एक सम्बत्सर में ‘वसन्त^१—ग्रीष्म^२—वर्षा^३—शरत्^४—हेमन्त^५—शिशिर^६’ इन ६ ऋतुओं का भोग हो रहा है। इधर पुरुष में भी ‘चक्षु^१—चक्षु^२, नासिका^३—नासिका^४, श्रोत्र^५—श्रोत्र^६’ इस दृष्टि से चक्षुस्थानीय दो अश्विनी-प्राण, नासास्थानीय दो सारस्वतप्राण, श्रोत्रस्थानीय दो ऐन्द्रप्राण भेद में ऋतुरूप ६ शीर्षप्राण प्रतिष्ठित हैं। यही षष्ठा समत्त्व है।

सम्बत्सराग्नि ही मुख्य ऋतु है, एवं “सप्तचितिकोऽग्निः” के अनुसार सम्बत्सराग्नि सात चितियों में विभक्त हो रहा है A। अग्नि की इन सात चितियों की अपेक्षा से श्रुति ने अग्निरूप ऋतु के सात पर्व

§“विंशतिशतं वा (१२०) ऋतोरहानि” (कौ० ब्रा० ११।७)

‡“स वा अयं त्रेधा विहितः प्राणः—प्राणः, अपानः, व्यानः” इति (कौ० ब्रा० १३।६)।

¶“पञ्चधा विहितो वाऽअयं शीर्षन् प्राणः—मनो, वाक्, प्राण, रश्चक्षुः, श्रोत्रम्” (शत. ६।२।२।५)
इस श्रुत्यन्तर के अनुसार पञ्च इन्द्रियप्राणों के साथ भी सम्बत्सर की पाँच ऋतुओं का समतुलन किया जा सकता है।

*“षडग्रहा भवति। षड्वाऽइमे शीर्षन् प्राणाः। चक्षुषीऽएवाश्विनाभ्यां, नासिके सारस्वताभ्यां, श्रोत्रे ऐन्द्राभ्यां यथारूपमेव यथादेवतमात्मानं मृत्यो स्पृत्वा मृतं कुरुते”।
(शत० १२।१।६)।

A “सप्तचितिकोऽग्निः, सप्तर्त्तवः, सप्त दिशः, सप्त देवल्लोकाः, सप्त स्तोमाः, सप्त पृष्ठानि, सप्त छन्दांसि, सप्त ग्राम्याः पशवः, सप्तारण्याः, सप्त शीर्षन्प्राणाः। यत् किञ्च सप्तविधमधिदैवतमध्यात्मं, तदेनेन सर्वमाप्नोति” (शत० ६।१।२।६)।

द्वितीयखण्ड

मानते हुए एक सम्बत्सर की सात ऋतुएँ भी मान लीं हैं। “साकञ्जानां सप्तथमाहुरेकजम०” इत्यादि मन्त्रवर्णन से सिद्ध अर्वाग्विल, ऊर्ध्वबुध्न चमम (शिरः-व.पाल) के तीर में (प्रान्तभागों में) प्रतिष्ठित रहने वाले दक्षिणश्रोत्रस्थ गोतमप्राण^१, वामश्रोत्रस्थ भरद्वाजप्राण^२, दक्षिण-चक्षुस्थ विश्वामित्रप्राण^३, वामचक्षुस्थ जमदग्निप्राण^४, दक्षिणनासाच्छिन्द्रस्थ वसिष्ठप्राण^५, वामनासा-च्छिद्रस्थ कश्यपप्राण^६, मुखस्थ (वागिन्द्रियस्थ) अत्रिप्राण^७, ये सात आध्यात्मिक ऋषिप्राण ही आध्यात्मिक पुरुष की सात ऋतुएँ हैं * । यही सातवाँ समत्त्व है।

मधु-माधवादि (वैत्र-वैशाखादि) भेद से एक सम्बत्सर में मासात्मक बारह पर्व हैं। इधर पुरुष में भी मासोपलक्षित बारह प्राण प्रतिष्ठित हैं। सात पूर्वोक्त शीर्षण्य प्राण, पाँच पूर्वोक्त प्राण-उदानादि वायव्य-प्राण, इसप्रकार बारह प्राण अध्यात्मसंस्था में व्याप्त हैं। यही आठवाँ समत्त्व है। ‘मलिम्लुच’ (लौं के महिने को) मास को लेकर सम्बत्सर के तेरह मास हैं, यहाँ भी ‘नाभिस्त्रयोदशी’ के सम्बन्ध से तेरह प्राण हो जाते हैं। यही नवाँ समत्त्व है। एक सम्बत्सर में २४ अर्द्धमास (पक्ष) प्रतिष्ठित हैं। पुरुष भी दोनों हाथों पैरों की २० अंगुलियाँ, शिर, उर, उदर, पायु, भेद से चार अङ्ग, इस क्रम से चतुर्विंशत्-पर्वसम्पत्ति से युक्त हो रहा है। यही दसवाँ समत्त्व है। मलिम्लुचमास के दो अर्द्धमासों के समन्वय से एक सम्बत्सर के २६ अर्द्धमास हो जाते हैं। यहाँ भी (पुरुष में भी) २० अंगुलियाँ, चार अङ्ग, दो प्रतिष्ठा (पाद) भेद से २६ पर्वों का भोग हो रहा है। यही ग्यारहवाँ समतुलन है।

‘यज्ञो वै पुरुषः-‘पुरुषो वै यज्ञः’ इत्यादि श्रुतियाँ यज्ञात्मक सम्बत्सर, तथा पुरुष (मानव) के समसमत्त्व का ही समर्थन कर रही हैं। सचमुच जैसा स्वरूप क्रान्तिवृत्तावच्छिन्न सम्बत्सरयज्ञ का है, ठीक वैसा ही स्वरूप इस पुरुष का है। तभी तो इसे उसके नेदिष्ठ (समीपतम) माना गया है, जैसा कि-‘पुरुषो वै प्रजा-पतिर्नेदिष्ठम्’ इत्यादि से प्रमाणित है। सम्बत्सरमण्डलस्थ क्रान्तिवृत्त के २४ अंश ही इस पुरुष के २४ पशु (फँसलियाँ) हैं। दक्षिणोत्तरक्रान्तियों के सम्पातबिन्दुओं के अनुपात से अंशात्मक पशु भी वक्रित बने हुए हैं। मण्डलमध्यस्थ बृहतीछन्दोरूप विष्वद्वृत्त ही पुरुष का मेरुदण्ड (रीड की हड्डी) है। अर्द्धसम्बत्सरात्मक अर्द्ध सौरयज्ञ से मानव का, तथा अर्द्ध चान्द्रयज्ञ से मानवी का स्वरूप सम्पन्न हुआ है। दोनों मिल कर एक पूर्णभाव है। स्वयं मानव अर्द्धवृगल (अर्द्धसम्बत्सर) है, जिसके इस शेष अर्द्धाकाश की पूर्ति मानवी से ही होती है, जैसा कि ‘सोऽयमाकाशः पत्न्याऽऽपूर्यते’ इत्यादि से स्पष्ट है। समसम्मुखावस्थित मानव-मानवी के युग्म से पूर्ण बृहतीछन्द संगृहीत है। यही अध्यात्मयज्ञ की परिपूर्णता है। अतएव अपत्नीक अर्द्धमानव पूर्णयज्ञ में अनधिकृत माना गया है। प्राकृतिक सम्बत्सरयज्ञ का प्रतिपर्व इस आध्यात्मिक यज्ञपुरुष के साथ समतुलित

* “अर्वाग्विलश्चमस ऊर्ध्वबुध्नः-इदं तच्छिरः । तस्यासत ऋषयः सप्त तीरे । इमावेव गोतम-भरद्वाजौ । अयमेव गोतमः, अयं भरद्वाजः । इमावेव विश्वामित्र-जमदग्नी । अयमेव विश्वामित्रः, अयं जमदग्निः । इमावेव वसिष्ठ-कश्यपौ । अयमेव वसिष्ठः, अयं कश्यपः । वागेवात्रिः” (शत० १४।५।२।४-६) ।

भाष्यभूमिका

है। उस यज्ञ के स्वरूप का अतिक्रमण कर देने से ही इस यज्ञस्वरूप में यिकृतिभाव उत्पन्न हो जाया करते हैं। अधिकाङ्ग-होनाङ्ग-श्लथाङ्ग-आदि दोष एकमात्र प्राकृतिक सम्बत्सरयज्ञ के नियमों के अतिक्रमण के ही दुष्परिणाम माने गए हैं। प्रकृत्यनुगता प्रजासम्पत्ति के प्राकृतिक तन्तुवितान का सम्पूर्ण श्रेय प्रकृतिसिद्ध सम्बत्सरयज्ञ की आचारात्मिका उपासना पर ही अवलम्बित है। इसी आधार पर वेदोक्ता यज्ञविद्याओं में यत्रतत्र बड़े आटोप के साथ 'यज्ञसम्पत्' रूप से इस उपासना पथ का स्वरूपविश्लेषण हुआ है। प्रदर्शित संख्या-साम्य केवल कल्पना नहीं है। अपितु प्राकृतिक सम-साम्य ही इन संख्यासाम्यों के द्वारा प्रतिपादित है। यह ठीक है कि आचारपद्धतियों के विलुप्तप्राय हो जाने से आज भारतीय वैदिक विज्ञान का प्रकृतिसिद्ध व्यवस्थित स्वरूप हमारी प्रज्ञा से तिरोहित है। किन्तु एतावता ही उसकी शाश्वत उपयोगिता के सम्बन्ध में कोई आशङ्का नहीं की जा सकती। आज भी हम उस नित्यविज्ञान के परिज्ञान के द्वारा वैदिक तत्त्ववाद के आधार पर उस शाश्वत सत्य का अनुगमन कर सकते हैं, जो मानव की सर्वोत्कृष्ट जीवनपद्धति का एकमात्र मूलाधार माना गया है। इसी तथ्य की ओर भारतीय प्रज्ञा का ध्यान आकर्षित करने के लिए यह संख्यासम्पत् समुपस्थित है, जिसके शेष २-३ साम्यों का दिग्दर्शन कराता हुआ प्रस्तुत परिच्छेद उपरत हो रहा है। निम्न लिखित श्रौत वचन इसी प्राकृतिक साम्य का स्पष्टीकरण कर रहे हैं—

(१)—यावानेवोर्ध्वस्तावांस्तियर्यक् । पुरुषसम्मिमत इत्यु हैक आहुः । (शत० ३।१।३।३) ।

(२)—पुरुषो वै यज्ञः । पुरुषस्तेन यज्ञः—यदेनं पुरुषस्तनुते । एष वै तायमानो यावानेव पुरुषस्तावान् विधीयते । तस्मात् पुरुषो यज्ञः । (शत० १।३।२।१) ।

(३)—पुरुषो वै ज्ञयः । शिर एवास्य हविर्धानं, मुखमेवास्य—आहवनीयः । उदरमेवास्य सदः । (शत० ३।१।३।१) ।

(४)—तद्यत् पञ्चकृच्च आनक्ति—सम्बत्सरसम्मितो वै यज्ञः । पञ्च वा ऋतवः सम्बत्सरस्य । तं पञ्चभिराप्नोति । (शत० ३।१।३।१७) ।

(इस से आगे २२७ वें पृष्ठ का आरम्भ समझना चाहिए)

एक सम्बत्सर में ३६० रात्रियाँ हैं, इधर पुरुष में ३६० अस्थिर्याँ (हड्डियाँ) हैं, यही बारहवाँ समतुलन है। एक सम्बत्सर में ३६० अहः (दिन) हैं, इधर पुंष में ३६० मज्जा हैं, यही तेरहवाँ समतुलन है। एक सम्बत्सर में ७२० अहोरात्र हैं, इधर पुरुष में ७२० अस्थि-मज्जा हैं। एक सम्बत्सर के १०८०० (दस हजार आठसौ) मुहूर्त्त हैं। इस पर्वके सम्बन्ध में कुछ विशेष वक्तव्य है।

सामान्य परिभाषा में 'मुहूर्त्तो घटिकाद्वयम्' के अनुसार एक मुहूर्त्त दो घडी का माना गया है। यदि मुहूर्त्तों के अवान्तर सूक्ष्म विभागों का विचार किया जाता है, तो इनका पर्यवमान 'स्वेदायन' पर होता है। रोमकूपों से भी सुसूक्ष्म वे छिद्र, जिन से सतत स्वेद निकला करता है, 'स्वेदायन' कहलाए हैं। इन १५ स्वेदायनों की समष्टि एक 'लोमगर्त्त' है। पन्द्रह लोमगर्त्त मिलकर एक 'निमेष' है। पन्द्रह निमेष मिलकर एक 'अनः' (प्राणकी मूलावस्था) है। पन्द्रह अन मिलकर एक 'प्राण' है। पन्द्रह प्राण मिलकर एक 'इदम्' है। पन्द्रह इदं मिलकर एक 'इदानि' है। पन्द्रह इदानि मिलकर एक 'एतर्हि' है। पन्द्रह एतर्हि मिलकर एक 'एतर्हीणि' है। पन्द्रह 'एतर्हीणि' मिलकर एक 'क्षिप्र' है। पन्द्रह क्षिप्र मिलकर एक 'मुहूर्त्त' है। ऐसे ३० मुहूर्त्तों से एक अहोरात्र का स्वरूप सम्पन्न हुआ है।

पुरुषसंस्था में प्राणरूप से इन साम्बत्सरिक १०८०० मुहूर्त्तों का ज्यों का त्यों भोग हो रहा है। सम्बत्सरप्रजापति सदा १०८०० इन कलाओं से युक्त रहता है। इसी प्रकार पुरुष भी सदा (प्रत्येक अहोरात्र में) इन कलाओं से युक्त रहता है। यही नहीं, अपानरूप से तो इस में प्रत्येक अहोरात्र में द्विगुणित मुहूर्त्तोंका उपभोग मानना पड़ता है। पुरुषका श्वासत्मक वायव्याग्नि मुहूर्त्त की प्रतिकृति है। इसका प्रातद्वन्द्वी प्रश्वास है। इस प्रकार प्राणात्मक मुहूर्त्त प्राणन-अपानन (श्वास-प्रश्वास) भेद से द्विगुणित बनते हुए २१६०० (इक्कीस हजार ६ सौ) कलाओं में परिणत हो रहे हैं। यही हमारी दैनिक श्वासप्रश्वाससंख्या है *। एवं यही इसका उसके साथ चौदहवाँ समतुलन है। इसी समतुलन-प्रक्रिया का क्रमिक निरूपण कर सर्वान्त में उपसंहार करती हुई श्रुति कहती है—

१—“दश च वै सहस्राण्यष्टौ च शतानि सम्बत्सरस्य मुहूर्त्ताः। यावन्तो मुहूर्त्तास्तावन्ति पञ्चदशकृच्चः क्षिप्राणि । यावन्ति क्षिप्राणि, तावन्ति पञ्चदशकृत्व एतर्हीणि । यावन्त्येतर्हीणि, तावन्ति पञ्चदशकृच्च इदानानि । यावन्तीदानानि, तावन्तः पञ्चदशकृच्चः प्राणाः । या-न्तः प्राणाः, तावन्तोऽनाः । यावन्तोऽनाः, तावन्तो निमेषाः । यावन्तो निमेषाः, तावन्तो लोमगर्त्ताः । यावन्तो लोमगर्त्ताः,

* आगे बतलाए जाने वाले वेदव्यूहन के अनुसार साम्बत्सरिक त्रयीवेदके ८६४००० विभाग हो जाते हैं। ४० अक्षरात्मक पंक्तिखण्ड इन विभागों में २१६०० होते हैं। अतएव श्वाश्वप्रश्वास इतने ही भागोंमें विभक्त रहते हैं।

तावन्ति स्वेदायनानि *। तावन्त एव स्तोका वर्षन्ति । एतद्ध स्म वै तद् विद्वानाह-
बार्कलिः—सावभौमं मेघं वर्षन्तं, 'वेदाहमस्य वर्षस्य स्तोकान्' इति”

२—“तदेष श्लोकोऽभ्युक्तः—(प्रश्नश्रुतिः)—

अमादन्यत्र परिवर्त्तमानस्तिष्ठन्नासीनो यदि वा स्रपन्नपि ।
अहोरात्राभ्यां पुरुषः समेन कति क्रचः प्राणिति चाप चानिति”
इति ? ।

तदेष श्लोकः प्रत्युक्तः (उचरश्रुतिः)—

शतं शतानि (१००००) पुरुषः समेनाष्टौ शता (८००) यन्मितं तद्वदन्ति ।
अहोरात्राभ्यां पुरुषः समेन तावत्क्रचः प्राणिति चाप चानिति”
इति ।

—(शत० १२।३।२।५-८) ।

३२—विराडग्नि—

तत्त्वात्मक सम्बत्सरप्रजापति के पर्वरूप अयन, ऋतु, मास, पक्ष, अहोरात्र, सुहूर्त्त, आदि तत्त्वात्मक (अग्न्यात्मक) पर्वों का स्वरूप बतलाते हुए प्रसङ्गात् इसके साथ पुरुषप्रजापति का समतुलन किया गया । अत्र पुनः इसी सम्बत्सर की ओर पाठकों का ध्यान आकर्षित किया जाता है । जिस पर्वान्ति के समन्वय से रिरिचान-सम्बत्सर का पुनः सन्धान होता है, उसे 'विराडग्नि' कहा गया है । पार्थिव विराडग्नि ही सम्बत्सर में चित होकर सम्बत्सर को (सौर सम्बत्सर को) पूर्ण बनाता है । इमे विराट् इसलिए कहा जाता है कि, इसमें दशाक्षर विराट्छन्द की १० विभूतियाँ प्रतिष्ठित हैं । चित होने वाला पार्थिव अग्नि अग्नि-वायु-आदित्य-भेद से तीन स्तौम्य-लोकों में व्याप्त बलाया गया है । इन में पार्थिव अग्नि 'गार्हपत्याग्नि' है, यह एकविध है । आन्तरिद्य अग्नि (वायु) 'धिष्ययाग्नि' है । अष्टविध नाक्षत्रिक अग्नि के भेदसे यह अष्टविध बना हुआ है । दिव्याग्नि (आदित्य) 'आहवनीयाग्नि' है, यह एकविध है । इस प्रकार सम्बत्सर में चित होने वाला पार्थिव अग्नि आरम्भ में अग्नि-वायु-आदित्यरूप से गार्ह० धिष्यया० आह० रूप में परिणत हो रहा है । इनमें मध्यम अग्नि (वायुलक्षण धिष्ययाग्नि) अष्टविध है । सम्भूय एक ही पार्थिव अग्नि के दश पर्व हो जाते हैं । यही दशाक्षर विराट्सम्पत् है, यही इस अग्नि का वैराजभाव है । दूसरी दृष्टि से विराट्-सम्पत्ति का

* 'बार्कलि' नामक वेदज्ञ विद्वान् अपनी व्यावहारिक भाषा में यह कहा करते थे कि, “चारों ओर के क्षितिज से मिले हुए मेघों से जो जलबिन्दु गिरते हैं, मैं उनकी संख्या जानता हूँ” । मैं इसी सम्बन्ध याज्ञवल्क्य कहते हैं कि, बार्कलि इस सुहूर्त्त-विज्ञान के आधार पर ही सार्वभौम-वर्षण के (स्वेदायन-संख्याओं के आधार पर) विन्दुओं का अभिनय कर दिया करते थे ।

उपनिषद्भूमिका—द्वितीयखण्ड

(२०१, तथा २०२ के मध्य में)

(४)—वागापोऽग्निःशुक्रत्रयवितानपरिलेखः—

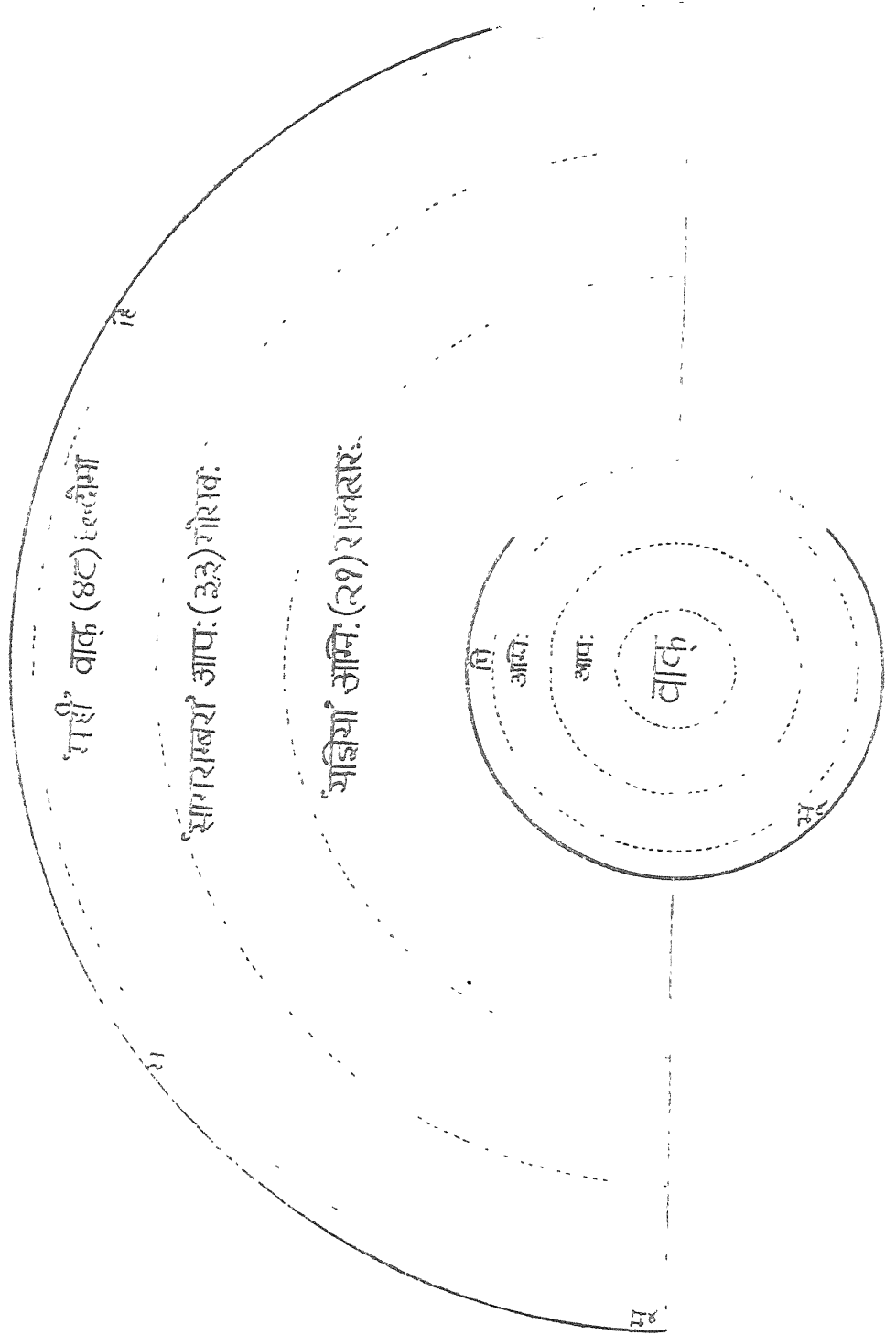

द्वितीयखण्ड

है। यही 'मही' पृथिवी है। भूकेन्द्र से आरम्भ कर ३३वें अर्हर्गण पर्यन्त 'आपः' नामक शुक्र व्याप्त रहता है, यही 'आपोमयी' पृथिवी है, गोसवयज्ञ के सम्बन्ध से यही 'गोसवमण्डल' है, जिसका 'व्रजं गच्छ गं घानम्' (यजुः सं० १।२५।) इत्यादि रूप से वर्णन हुआ है, यही 'सागराम्बरा' पृथिवी है। भूकेन्द्र से आरम्भ कर २१वे अर्हर्गण पर्यन्त अग्निःशुक्र की व्याप्ति है। यही अग्निमयी है, सम्वत्सरयज्ञ के सम्बन्ध से यही 'सम्बत्सरमण्डल' है, यही 'यज्ञिया' पृथिवी है, यही प्रकृत प्रकरण का मुख्य लक्ष्य है। इस-प्रकार मर्त्यशुक्रत्रयी से 'कृष्णाजिन' लक्षणा भूपिण्ड की स्वरूपनिष्पत्ति हुई है, एव अमृतशुक्रत्रयी से पुष्करपर्ण लक्षणा महापृथिवी का वितान हुआ है, जैसा कि निम्नलिखित परिलेख से स्पष्ट है—

*

- १-अग्निगर्भितया, सोमसमन्वितया, आदित्यानुगतया, पृष्ण्या गवा-रूपविकासः ।
- २-अग्निगर्भितया, सोमसमन्वितया, वाय्वनुगतया, कृष्ण्या गवा-शरीरविकासः ।
- ३-अग्निगर्भितया, सोमसमन्वितया, अग्न्यनुगतया, शुक्लया गवा-प्राणविकासः ।

- | | | |
|--|---|-------------------------------|
| <ol style="list-style-type: none"> १-रूपात्मकेन मर्त्यावाक्-शुक्रेण-भूकेन्द्रोदयः २-शरीरात्मकेन मर्त्यापः-शुक्रेण-भूपृष्ठोदयः ३-प्राणात्मकेन मर्त्याग्नि-शुक्रेण-पिण्डभावोदयः | } | -भूपिण्डः-तदिदं 'कृष्णाजिनम्' |
|--|---|-------------------------------|

- १-सोमगर्भितया, अग्निसमन्वितया, आदित्यानुगतया, पृष्ण्या गवा-रूपविकासः ।
- २-सोमगर्भितया, अग्निसमन्वितया, वाय्वनुगतया, कृष्ण्या गवा-शरीरविकासः ।
- ३-सोमगर्भितया, अग्निसमन्वितया, अग्न्यनुगतया, शुक्लया गवा-प्राणविकासः ।

- | | | |
|--|---|-------------------------------|
| <ol style="list-style-type: none"> १-रूपात्मकेन-अमृतवाक्-शुक्रेण-४८ स्तोममण्डलविकासः २-शरीरात्मकेन-अमृतापः-शुक्रेण-३३ स्तोममण्डलविकासः ३-प्राणात्मकेन-अमृताग्नि-शुक्रेण-२१ स्तोममण्डलविकासः | } | -भूमहिमा-तदिदं 'पुष्करपर्णम्' |
|--|---|-------------------------------|

*

भूकेन्द्र से ४८ पर्यन्त व्याप्त रहने वाली त्रैलोक्यत्रिलोक रूपा, मही-सागराम्बरा-यज्ञिया-भेद से त्रिःपृथिव्यादिका महापृथिवी का एकविंशस्तोमावच्छिन्न जो अग्निमण्डल है, उसे ही हम इस प्रकरण में

‘सम्बत्सर’ प्रजापति कहेगे। इस सम्बत्सरप्रजापति की चित्ति उस ‘सम्-वसन्’ लक्षण, स्थिति-गत्यात्मक पिण्डावच्छिन्न, अन्नादाग्नि पर ही अवलम्बित है। उमी पिण्डाग्नि के आधार पर इस सम्बत्सर का वितान हुआ है, इसी चित्ति रहस्य को लक्ष्य में रख कर श्रुति ने कहा है—‘अग्निरेष एस्ताच्छीयते सम्बत्सरे’ (शत० १०।१।१।५)।

तात्पर्य श्रुति का यही है कि, अन्नादाग्नि के चयन से मर्त्य-वाक्, आपः, अग्निः, शुक्रद्वारा पहिले पिण्डपृथिवी का जन्म होता है, अनन्तर इसी के आधार पर अमृत अग्नि-आपः-वाक्-शुक्रद्वारा त्रिवृत् (६)-पञ्चदश (१५)-एकविंश (२१) स्तोम भेद से त्रिधा विभक्त अग्नि-वायु-आदित्यात्मक, महापृथिवीलक्षण सम्बत्सर का जन्म होता है। भूपिण्ड में प्रतिष्ठित अग्निरस ही उर्ध्व उत्क्रान्त होकर मण्डलाकार में परिणत होता हुआ त्रिदेवरूप से व्यक्त होता है। मर्त्यशुक्रमय मर्त्याग्नि भूतानि है, यही पिण्डपृथिवी का आत्मा बना हुआ है।

२२-आप-शरः—

जैसा कि पूर्व में बतलाया गया है, अन्नादाग्नि लक्षण पुरुष के साथ स्त्री का दाम्पत्यभाव होता है, एवं इसी दाम्पत्यभाव से भूपिण्ड का जन्म हुआ है। इस भूपिण्डोत्पत्ति की आरम्भदशा का यों विश्लेषण किया जा सकता है कि, जब भूपिण्ड उत्पन्न न हुआ था, तो उस समय अमृत-ब्रह्म गर्भित दुःक्राग्नि का ही माग्राज्य था। इस स्थिति में इस अन्नादाग्निप्रजापति में आदानलक्षण विष्णु के सहयोग से केवल “मको हं बहु स्याम्-प्रजायेय”, यह मृत्युलक्षणा अशनाया (सृष्टिकामनामयी बुभुक्षा-भूख) वृत्ति ही जाग्रत थी। इस वृत्ति के आकर्षण से प्रजापतिलक्षण अन्नादाग्नि में क्षोभ उत्पन्न हुआ, क्षोभ से संवर्ष हुआ, संवर्ष से अग्निताप चरमसीमा पर पहुँचता हुआ ‘अब्’ (पानी) रूप में परिणत होगया। यही आग्नेय पानी विज्ञानभाषा में ‘अर्कः’ नाम से प्रसिद्ध हुआ।

इस अप्तत्त्व और अग्नि तत्त्व को गतिलक्षण एमूष नामक वराहवायु का सहयोग प्राप्त हुआ। इस सहयोग से आग्नेय पानी घनभाव में परिणत हो गया। अप्तत्त्व की यहा घनावस्था विज्ञानभाषा में ‘शरः’ (थर-मलाई) नाम से प्रसिद्ध हुई। इसप्रकार ‘अग्नि-अप्-वायु’ तीनों के धारावाहिक व्यापार से यह ‘अपांशर’ क्रमशः—‘आपः^१-फेन^२-मृत^३-सिकता^४-शर्करा^५-अश्मा^६-अयः^७-हिरण्य^८’ इन आठ अवस्थाओं में परिणत होता हुआ कालान्तर में (अष्टव्याहृतिरूप) भूपिण्डरूप में परिणत हो गया*। आज भी पानी से इसी क्रम से मृण्मय भूभाग की अभिवृद्धि का हम साक्षात्कार कर रहे हैं। पानी में वायुप्रवेश

* (१) सोऽपोऽसृत् त्रच एव लोकात् । सोऽकामयत्-आभ्योऽद्भ्योऽधीमां प्रजा-येयमिति, तां संक्लिश्याप्सु प्राविध्यत् । सोऽकामयत्-भूय एव स्यात्, प्रजायेयेति । सोऽश्राम्यत्, स तपोऽनप्यत् । स श्रान्तस्तेपानः ‘फेन’ मसृजत्-‘मृदं’-शुष्कापमूष-‘सिकता’-शर्करा-मश्मान-मयो-हिरण्य-मोषाधिवनस्पत्यसृजत् । तेनेमां पृथिवीं प्राच्छा-
(शेष पृष्ठ २०३ पर)

करता है, पानी बुद्बुद् स्वरूप में परिणत हो जाता है। वस्तुलाकार बुद्बुद् के गर्भ में प्रविष्ट अग्निमहवागं ग्य बुद्बुद्मण्डल के वृद्धि होने से पहिले पहिले ही अन्य पानी के आक्रमण से नियत समय में फेन (भाग) रूप में परिणत हो जाता है। अप्-अग्नि-वायु, की मूर्च्छितावस्था ही फेन है। फेन आगे जाकर इसी अग्नि-वायु के व्यापार से क्रमशः मृत् (क्षार मिट्टी)-सिकता (चिकनी मिट्टी)-शर्करा (बालू मिट्टी)-अश्मा (पाषाणविशेष)-अयः (लौह और पाषाण के मध्य का मृत्परमाणुप्रधान कच्चा लौह)-हिरण्य (धातुमात्र) रूप में परिणित होता हुआ भूपिण्डरूप में परिणित हो जाता है। इसप्रकार क्रमिक चित्ति से चित्य

(२०२ की टिप्पणी का शेषांश)

दयत् । ता वा एता नवसृष्टयः । इयमसृज्यत, इयं ह्यग्निः. अस्यै हि सर्वोऽग्निश्चियते ।
अभूद्वा इयं प्रतिष्ठा । तद्भूमिरभवत् । तामप्रथयत्, सा पृथिव्यभवत्”

—(शत० ६।१।१।)।

(२)—प्रजापतिर्वाऽइदमग्र आसीत्, एक एव । सोऽकामयत-स्यां, प्रजायेय-इति । सोऽश्राम्यत्, म तराऽप्यत । तस्माच्छान्तत्तेजानात्-‘अपः (१),’ असृज्यन्त । तस्मात् पुरुषात् तप्तादापो जायन्ते । आपोऽब्रुवन्-क्व वयं भवामेति । तप्यध्वमित्यब्रवीत् । ता अतप्यन्त, ताः ‘फेन (२),’ मसृजन्त । तस्मादपां तप्तानां फेनो जायते । फेनोऽब्रवात्-क्वाहं भवानीति० । स ‘मृदमसृजत (३)’ । एतद्वा फेनस्तप्यते यदप्स्वावेष्टमानः प्लवते, स यदो-पहन्यते, मृदेव भवति । मृदब्रवीत्० । सा ‘सिकता (४)’ असृजत । एतद्वा मत् तप्यते, यदनां विकृषन्ति । तस्माद्यद्यपि सुमात्सर्न विकृषन्ति, सकतमिवैव भवति । एता-न्नु तत्, यत्-क्वाहं भवानि-इति । सिकताभ्यः ‘शर्करा (५)’ मसृजत । तस्मात् सिकताः शर्करैवा-न्ततो भवति । शर्कराया ‘अश्मानं (६),’ तस्माच्छर्कराश्मैवान्तता भवति । अश्मनः-‘अयः (७)’ । तस्मादश्मनोऽयो धमन्ति । अयसो ‘हिरण्यम् (८),’ तद्यदसृज्यत, अक्षरत्तत् । यदक्षरत्-तस्मादक्षरम् । यदष्टौ कृचोऽक्षरत्, सैवाष्टक्षरा गायत्र्यभवत् । अभूद्वा इयं प्रतिष्ठेति, तद्भूमिरभवत् । तामप्रथयत्, सा पृथिव्यभवत्” ।

—(शत० ६।१।३।१-७) ।

(३)—“तस्यामस्यां प्रतिष्ठायां भूतानि च, भूतानां च पतिः सम्बत्सरायादीक्षत । भूतानां पतिर्गृहपतिरासीत्, उषाः पत्नी । तानि तानि भूतानि, ऋतवसां । अथ यः स भूतानां पतिः, सम्बत्सरः सः । अथ या सोषाः पत्नी, औषसी सा । तानीमानी भूतानि च भूतानां पतिः सम्बत्सराऽउषसि रंतोऽसिञ्चत्” (शत० ६।१।३।७-८) ।

अग्नि 'अपांशर' का सहयोग प्राप्त कर पिरण्डस्वरूपसम्पादक पार्थिव 'एमूषवराह*' के अनुग्रह से भूपिरण्ड का प्रभु बन जाता है।

भूपिरण्ड बन गया। पुनः उसी काम-तप-श्रम-लक्षण सृष्टयनुबन्धत्रयी का व्यापार आरम्भ हुआ। इस सन्ताप लक्षण मघर्ष से भूगर्भस्थित अमृतलक्षण रसाग्नि का प्राणरूप से वितान हुआ। बाहिर की आर वितत इसी रसाग्नि के घनादि भेद से अग्नि-वायु-आदित्य नामक तीन विवर्त हो गए। तीनों अग्नयो से ऋषीवेद का, वेदाधार से यज्ञ का, यज्ञ के द्वारा पार्थिव प्रजा का विकास हुआ। इस सम्पूर्ण प्रपञ्च को अपने गर्भ में रखने वाला त्रैलोक्य व्यापक यही प्राणाग्नि 'सम्बत्सर' नाम से प्रसिद्ध हो गया। इसप्रकार अग्नादाग्नि का मर्त्यभाग भूपिरण्डात्मक चित्त्य प्रजापति बन गया, एवं इसी का अमृतभाग (रसभाग) भूमहिमात्मक सम्बत्सर प्रजापति बन गया। पार्थिव सृष्टि के इन्ही दोनों विवर्तों का स्पष्टीकरण करते हुए मगधान् याज्ञवल्क्य कहते हैं-

१-“नैह किञ्चनाग्रऽआसीत् । मृत्युर्नैवेदमावृतमासीदशनायाया । अशनाया हि मृत्युः । तन्मनोऽकुरुत-आत्मन्वी स्याम्-इति । सोऽर्चन्नचरत् । तस्यार्चत आपाऽजायन्त । अचते दैमे कमभूत्-इति तदेवाकर्षस्यार्कत्त्वम् । आपो वाऽअर्कः । तद्यदपां 'शर' आसीत्, तत्प्रमहन्यत, सा पृथिव्यभवत्” ॥

२-“तस्यामश्राम्यत् । तस्य श्रान्तस्य तप्तस्य तेजोरसो निरवत्ताग्निः । स त्रेधात्मानं व्यकुरुत-आदित्त्वं तृतीयं, वायुं तृतीयम् । स एष अप्सु प्रतष्ठितः ।”

३-“सोऽकामयत-द्वितीया मऽआत्मा जायेतेति । स मनसा वाचे मिथुनं समभवदशनायाम् । मृत्युस्तद्वरेत आसीत् । स सम्बत्सरोऽभवत् । न ह तनः पुरो सम्बत्सर आस । तमेतावन्तं कालमविभ-यावान्त्सम्बत्सरः । तमेतावतः कालस्य परस्तादसृजत ।”

४-“स तथा वाचा, तेनात्मना सर्वमसृजत, यदिदं किञ्च-ऋचो, यजुषि, सामानि, छन्दांसि, यज्ञान, प्रजां, पशून् । स यद्यदेवासृजत, तत्तदत्तुमभियत । सव वा अचीति, तददितेरदितिच्चम् । सर्वस्यात्ता भवति, सर्वमस्यान्नं भवति, य एवमेतददितेरदितिच्चं वेद ।” (शत० १०।६।६।)।

—xxxx—

* (१)-“अथ वराहविहृतम् । 'इयत्यग्रे आसीत्' इति । इयती ह वाऽइयमग्रे पृथिव्यास, प्रादेशमात्री । तामेमूषवराह उज्ज्वान । सोऽस्याः पतिः प्रजापतिः । तेनैनेमे-तन्मिथुनेन प्रियेण धाम्ना समर्द्धयति” (शत० १४।१।२।१।)।

(२)-“स दै वराहो रूपं कृत्वा उपन्यमज्जत्” (तै० ब्रा० १।३।६।)।

२२-बृहतीन्द्र का वितान, और चयनयज्ञरहस्य—

‘प्राजापत्य वेदमहिमा’ से सम्बन्ध रखने वाले प्रजापति के स्वरूप प्रदर्शन के लिये क्रमशः सम्बत्सर प्रजापति, सम्बत्सर अग्नि, इन दो तत्त्वों का आश्रय लिया गया। बिना ऐस किए प्रजापति की वेदमहिमा का स्पष्टीकरण कठिन ही नहीं, अपितु असम्भव था। पूर्वप्र तपादित सम्बत्सर अग्नि को (जिस अग्नि के गर्भ में सोम प्रतिष्ठित है, अतएव जिस प्रजापति को ‘अग्नीषोम-त्मक’ माना जा सकता है) लक्ष्य में रखिए, एव इस अग्नि के (अग्नि-सोम के) आधार पर वितत प्राजापत्य-वेदमहिमा के दर्शन काजिए।

जिस ‘सम्बत्सरप्रजापति’ की गाथा का अत्र तक विभिन्न रूप से यशोगान हुआ है, उस सम्बत्सर के अग्न्यात्मक, तथा चक्रात्मक, दो भेद हैं। अग्न्यात्मक (अग्नि-सोम-त्मक) सम्बत्सर की जैसी स्थिति है, जो अवयवविभाग हैं, कालात्मक चक्रसम्बत्सर की भी ठीक वैसी ही स्थिति है, वे ही अवयवविभाग हैं। प्रवृत्त में अयनादि जिन पर्वों के आधार पर वेदमहिमा का स्वरूप बतलाया जाने वाला है, उन का मुख्य लक्ष्य अग्न्यात्मक सम्बत्सर ही समझना चाहिए। यह बतलाया ही जाचुका है कि, ‘अयन-ऋतु-मास-पक्ष-अहो-रात्र-मुहूर्त’, आदि शब्द प्रधानतः अग्नि-सोम-खण्डों के ही वाचक है। आगे जाकर इन शब्दों का कालवाचकता में भी उपयोग होने लग गया है, एवं इस उपयोग का एकमात्र कारण अग्न्यात्मक सम्बत्सर के साथ होने वाली चक्रात्मक सम्बत्सर की समानस्थिति ही है।

अग्न्यात्मक सम्बत्सर वह अग्निमण्डल है, जिसके ‘त्रिवृत् पञ्चदश-एकविंश’ स्तोमभेदमे क्रमशः पृथिवी-अन्तरिक्ष-द्यौः ये तीन विवर्त हैं। इन तीनों में क्रमशः अग्नि-वायु-आदित्य नामक तीन प्राणदेवता प्रतिष्ठित हैं। प्रत्येक पदार्थ में ‘ज्ञान-क्रिया-अर्थ’ भेद से तीन शक्तियों का समावेश रहता है। दूसरे शब्दों में शक्तित्रयी की समाष्टि का नाम ही ‘पदार्थ’ है। पदार्थ का अर्थभाग (भूतभाग-दृश्य पिण्डभाग) त्रिवृत्स्तोमावच्छिन्न अर्थशक्ति-धन पार्थिव अग्नि से सम्बन्ध रखता है। पदार्थ का क्रियाभाग (आदानविसर्गात्मक व्यापार) पञ्चदशस्तोमावच्छिन्न, क्रियाशक्तिप्रधान अन्तरिक्ष वायु से सम्बद्ध है। एवं पदार्थगत ज्ञानमात्रा का एकविंशस्तोमावच्छिन्न, ज्ञानशक्ति-प्रधान दिव्य आदित्य (इन्द्र) से सम्बन्ध है। इस प्रकार सम्बत्सरप्रजापति के अवयवरूप तीनों देवता अपनी अपनी विभिन्न शक्ति से भौतिक पदार्थों के सर्वस्व बन रहे हैं।

अग्नि-वायु-इन्द्र के सन्निवेश तारतम्य मे ही पदार्थवर्ग ‘असंज्ञ-अन्तःसंज्ञ-संज्ञ-संसंज्ञ’ भेद से तीन भागों में विभक्त हैं। जिन में अर्थशक्तिप्रधान अग्निरूप वैश्वानर का प्राधान्य है, वे सब (जड़पदार्थ-धातुसृष्टि) तमो-विशाल ‘असंज्ञपदार्थ’ (असंज्ञजीव) है। जिनमें क्रियाशक्तिप्रधान, वायुलक्षण तैजस भाग का प्राधान्य है, वे सब अर्द्धचेतन ओषधि वनस्पतिवर्ग ‘तमोविशाल’ अन्तःसंज्ञपदार्थ [अन्तःसंज्ञजीव] माने गए हैं। जिनमें ज्ञान-शक्तिप्रधान आदित्य [इन्द्र] लक्षण ‘प्राज्ञ’ भाग की प्रधानता है, वे सब [चेतनजीव-कृमि, कीट, पक्षी, पशु, मनुष्य, भेदभिन्न पञ्चविध रजोविशाल तिर्यक जीव, एवं यक्ष-राक्षस-पिशाच-गन्धर्व-पैत्र्य-ऐन्द्र-प्राजापत्य-ब्राह्म-भेदभिन्न अष्टविध सत्त्वविशाल ऊर्ध्व जीव] संसंज्ञपदार्थ [संसंज्ञजीव] कहलाए हैं। इस प्रकार अपनी स्थिति के तारतम्य से ये तानों देवता चतुर्दशविध भूतसर्ग के सर्वेसर्वा बने हुए हैं।

अर्थमूर्ति अग्नि की विकासावस्था ही ‘ऋग्वेद’ है। क्रियामूर्ति वायु की विकासावस्था ही ‘यजुर्वेद’ है। एव ज्ञानमूर्ति आदित्य की विकासावस्था ही ‘सामवेद’ है। ‘आस्त वै चतुर्थो देवलोक आपः’। के अनुसार, एवं

पूर्वप्रतिपादित मन्त्रवितानविद्या के अनुसार एकविंशस्थ (२१ वें अर्हर्गण पर स्थित) आदित्य से ऊपर (परितः) भृग्वङ्करोमय अपृतस्त्र प्रतिष्ठत है। यही चोथा आपोलोक है। आपोमय [साममय] भृग्वङ्करो की विकासावस्था ही 'अथर्ववेद' है। इन विकासों का क्या स्वरूप है ? इस प्रश्न का विशद विवेचन अगले प्रकरणों में होने वाला है। प्रकृत में इस सम्बन्ध में यही जान लेना पर्याप्त होगा कि, सम्बत्सराग्नि के तीन अग्निपर्वों से [अग्नि-वायु-आदित्य से] विकसित होने वाली ऋक्-यजुः-सामात्मिका वेदत्रयी अग्नित्रयी है, एवं भृग्वङ्करो नामक चौथे [सोम] पर्व से विकसित होने वाला अथर्ववेद सोमवेद है। इस प्रकार अपने अग्नि-सामपर्वों से चतुर्वेद विकास का कारण बनता हुआ सम्बत्सरप्रजापति वेदसृष्टि का अधिष्ठाता बन रहा है।

पार्थिव अग्नि गार्हपत्याग्नि है, आन्त रेद्याग्नि (वायु) अन्वाहाय्यपचनाग्नि है, दिव्याग्नि (आदित्य) आहवनीयाग्नि है। स्वयं अग्नि-वायु-आदित्य ही इस यज्ञ के होता-अध्वर्यु-उद्गाता हैं। इन के अर्थ-क्रिया-ज्ञान-प्रमार्गलक्षण कर्म ही हौत्र-आध्वर्यव-श्रौद्गात्रकर्म हैं। ऋक्-यजुः-सामात्मक तत्त्व ही इन ऋत्विजों के कार्यमाधक वेदमन्त्र हैं। परिणाम इस यज्ञ का है-सम्बत्सरप्रजापति का पुनः सन्धान, जो कि सम्बत्सरप्रजापति अग्नित्रय-वेदत्रयी-लोकत्रयी आदि साम्बत्सरिक भावों के निर्माण में अपनी मात्रा खर्च कर देने से विहरत बन जाता करता है। त्रिखस्त (रिरिचान) पिता-सम्बत्सर-प्रजापति की क्षतिपूर्ति इन देवताओं के द्वारा इसी यज्ञ-प्रक्रिया में होती है। सन्धुच सृष्टिविद्या से सम्बन्ध रखने वाला विधि का यह एक विचित्र विधान है। कि, जिम पिता ने 'अग्निभ्रातरः' लक्षण पुत्रों को उत्पन्न कर इनके लालन-पालन में अपने शरीर (अग्निमात्रा) की भी आहुति देते हुए अपने आपको सर्वथा रिरिचान बना लिया, उसी को अन्त में अपने पुत्रों की सहायता की अपेक्षा हुई। वे ही पुत्र आज (उपलब्ध त्रैलोक्य सृष्टि में) पिता का आसन ग्रहण किए हुए हैं। पिता के साम्राज्य का आसन इन पुत्रों ने ग्रहण कर रखा है, जिस अग्नि-वायु-इन्द्रसाम्राज्य का केनोपनिषत् में विन्तार से निरूपण हुआ है*। इसी प्राकृतिक चित्य प्रक्रिया का स्पष्टीकरण करते हुए भगवान् याज्ञवल्क्य ने कहा है—

१—प्रजापतिरेव विस्रस्तो देवानब्रवीत्—'सं मा धत्त' इति । ते देवा अग्निमब्रुवन्-
'त्वयामं पितरं प्रजापतिं भिषज्याम' इति । स वाऽअहमेतस्मिन्त्सर्वास्मिन्नेव
विशानिति. तथेति । तस्मादेतं प्रजापतिं सन्तमग्निरित्याचक्षते ।”

२—“तं देवा अग्नावाहुतिभिरभिषज्यन् । ते यां यामाहुतिमजुहवुः, सा सैनं
पक्वेष्टका भृत्वाप्यवद्यत । तद्यादिष्टात् समभवन्, तस्मादिष्टकाः । सोऽब्रवोत्-
यावद्-यावद् जुहुथ, तावत्तावन्मे कं भवतीति । तद्यदस्माऽइष्टे कमभवत्,
तस्माद्देवेष्टकाः” ।

*“ब्रह्म ह देवेभ्यो विजिज्ञे । तस्य ह ब्रह्मणो विजये देवा अभहीयन्त ।

त ऐक्षन्त-अस्माकमेवायं विजयः, अस्माकमेवायं महिमा, इति ॥

(केनोपनिषत् ३।१।) ।

३—“स एष पिता-पुत्रः । यदेषो (प्रजापातः) अग्निमसृजत, ते षोऽग्नेः पिता । यदेतमग्निः (पुत्रः) समदधात्, तेनेतस्याग्निः पिता । यदेष देवानां पिता । यदेतं देवाः समदधुः, तेनेतस्य देवाः पितरः । उभयं हैत-
द्वभवति-पिता च, पुत्रश्च । प्रजापतिश्च, अग्निश्च । अग्निश्च, प्रजापतिश्च । प्रजापतिश्च, देवाश्च । देवाश्च प्रजापतिश्च, य एवं वेद” ।

(शत० ६ ६।२।२१-२७-) ।

चयनयज्ञरहस्यवेत्ता विद्वानों को विदित है कि, चयनयज्ञ का स्वरूप जिन इष्टकाओं से सम्पन्न होता है, वे ‘यजुष्मती’-‘लोकम्पृणा’ भेद से दो भागों में विभक्त हैं । इन दोनों इष्टकाओं के अतिरिक्त इष्टकाओं के सीमा-बन्धन के लिए ‘परिश्रित’ और विहित हैं । इन इष्टकाओं में यजुष्मती इष्टका प्रधान हैं, लोकम्पृणा इष्टका गौण हैं । इन में छिद्रपूर्ति होती है, सम्पूर्ण सम्बत्सरमण्डल (सम्बत्सरलोक) परिपूर्ण हो जाता है, अतएव इन्हें ‘लोकम्पृणा’ कहना अन्वर्थ बनता है । इष्टकाओं के परस्पर संधान के लिए ‘पुरीष’ का संग्रह और होता है । जैसा कि चयनप्रकरण का उपक्रम करते हुए बतलाया जा चुका है, प्रासादभवननिर्माण-प्रक्रिया में जो जो द्रव्य समाविष्ट हैं, हमारे इस चयनयज्ञ में भी उन सब उपकरणों का संग्रह है । जिन ईंटों से दीवार खड़ी होती है, उनके स्थान में यहाँ यजुष्मती इष्टका हैं । जिन गारे से ईंटों को परस्पर मंहुल (चिपकाया) किया जाता है, उसके स्थान में यहाँ पुरीष है । ईंटों में जो छिद्र रह जाते हैं, उन्हें बन्द करने के लिए छोटे-छोटे ईंटों के टुकड़े रिक्त स्थानों में भर दिए जाते हैं । इन्हीं के स्थान में लोकम्पृणा इष्टका हैं । जब दीवार बन कर खड़ी हो जाती है, तो इसके चारों ओर पलस्तर कर दिया जाता है । इसी के स्थान में यहाँ ‘परिश्रित’ हैं । त्रैलोक्य व्यापक साम्बत्सरिक देवता इस चयन-प्रासाद के निर्माता चतुर शिल्पी हैं । ‘विकर्षां’ नामक वायु इन शिल्पियों का वह औजार है, जिससे ये ईंटों को ठोकते हैं, नीचे-ऊपर गारा विछाते हैं, परिश्रितरूप पलस्तर लगाते हैं । इस प्रकार दोनों प्रक्रियाओं में यथानुरूप समतुलन हो रहा है । अब हमें देवना यह है कि, चयनयज्ञ-स्वरूप-समर्पक परिश्रितादि का क्या स्वरूप है ?, एवं इनका ‘वेदमहिमा’ से क्या सम्बन्ध है ? ।

सम्बत्सरप्रजापति की वेदमहिमा का विचार प्रक्रान्त है । वेदमूर्ति इस सम्बत्सर के ‘सौर-पार्थिव-चान्द्र’ भेद से तीन विवर्त हैं, तीनों का परस्पर अतिमानसम्बन्ध है, जैसा कि पूर्व में परिलेख द्वारा स्पष्ट किया जा चुका है । यही कारण है कि, विषयारम्भ में ही हमने सम्बत्सर शब्द से इन तीनों को ही अपना लक्ष्य बनाया है । जिन इष्टकादि पवां का विचार होने वाला है, उनका समन्वय सौर-सम्बत्सर की दृष्टि से ऋजु मड़ता है । अतः प्रकृत की वेदमहिमा में सौर-सम्बत्सरमण्डल को मुख्य लक्ष्य बनाते हुए ही मीमांसा की जायगी ।

सौर सम्बत्सर भी आग्नेय है, पार्थिव सम्बत्सर भी आग्नेय है । अतएव इन दोनों का तो ‘अग्नि’ शब्द से ग्रहण किया जा सकता है । तीसरा चान्द्र सम्बत्सर सोमप्रधान बनता हुआ सौम्य है, अतएव

इन्का 'मोम' शब्द मे ग्रहण किया जा सकता है। द्विविध अग्निसम्बत्सर, सौम्य चान्द्र सम्बत्सर, तीनों की समष्टि को एक 'प्रजापति' मानते हुए तीनों में सौर सम्बत्सर पर विशेष लक्ष्य रखते हुए ही विचार आरम्भ होता है। सुप्रसिद्ध वेदज्ञ "राजस्तम्बायन" ने त्रिमूर्ति इसी सम्बत्सर के आधार पर वेद-महिमा का स्वरूप जाना था। स्वयं प्रजापति ने अपनी वेदमहिमा का स्वरूप राजस्तम्बन के सामने— 'उत त्वस्मै तन्वं विसस्त्रे' न्याय मे स्पष्ट कर दिया था। प्रकृतिमण्डल स्वयं हमारा गुरु है। अनन्य-भाव मे प्राकृतिक तत्त्वों का अनुशीलन करनेवाले तपस्वियों के अन्तःकरण में प्रकृति का गुप्त रहस्य अपने आप प्रकट हो जाता है। राजस्तम्बन ने भी इसी अनन्ययोग से स्वयं सम्बत्सरप्रजापति के स्वरूपान्वेषण के द्वारा ही वेदमहिमा का ज्ञान प्राप्त किया था। देखिए!

“सम्बत्सरा वै प्रजापतिरग्निः—सोमो राजो चन्द्रमाः। स ह स्यमेवात्मानं
प्राचे यज्ञवचसे राजस्तम्बायनाय—यावन्ति वाव मे ज्यातीषि, तावत्यो
मऽष्टकाः”, इति ।” —शत०१०४।२।१।

२३—प्रतिष्ठा. यज्ञ और काल—

“प्रतिष्ठा-यज्ञ-काल” भेद से प्राजापत्य विवर्त को तीन भागों में विभक्त माना जा सकता है। सृष्टि का आधारभूत, अतएव 'ब्रह्म' नाम से प्रसिद्ध ब्रह्माक्षरमूर्ति 'प्रतिष्ठापुरुष' ही 'प्रतिष्ठाप्रजापति' है। सृष्टिप्रवर्तक, असत् को सद्भाव में परिणत करने वाला, विष्वक्क्षरमूर्ति, 'अन्न' नाम से प्रसिद्ध 'यज्ञपुरुष' ही 'यज्ञप्रजापति' है। सृष्टिसंहारक, सत्-को असत् भाव में परिणत करने वाला (नामरूपात्मक) 'ज्योति' नाम से प्रसिद्ध. इन्द्राक्षरमूर्ति कालपुरुष ही 'कालप्रजापति' है। इन्हीं तीनों विवर्तों का पूर्वप्रकरणों में— 'प्रतिष्ठा, ज्योति, यज्ञ' रूप से विश्लेषण करते हुए 'ब्रह्म-नामरूप-अन्न'-भावों के द्वारा स्पष्टीकरण हुआ है।

१-प्रतिष्ठाप्रजापतिः—प्रतिष्ठापुरुषः—ब्रह्माक्षरः (ब्रह्मा)—आधारः—ब्रह्म—(प्रतिष्ठा) ।

२-यज्ञप्रजापतिः—यज्ञपुरुषः—विष्वक्क्षरः (विष्णुः)—प्रवर्तकः—अन्नम् (यज्ञः) ।

३-कालप्रजापतिः—कालपुरुषः—इन्द्राक्षरः (महादेवः) संहारकः—नामरूपे (ज्योतिः) ।

इन्हीं तीनों को पूर्व के अग्निप्रकरण में क्रमशः ब्रह्माग्नि (सत्याग्नि), देवाग्नि (नारायणाग्नि), भूत्वाग्नि (पलितवामाग्नि) नामों से व्यक्त किया गया है। इन तीनों में काल, तथा यज्ञ नामक दो प्रजापतियों का ही विचार अपेक्षित है। असोमाग्नि 'कालाग्नि' है, इसकी शक्ति 'महाकाली' है। सोमाग्नि यज्ञाग्नि है, इसकी शक्ति योगमायावृता महामाया है। कालाग्नि-लक्षण कालप्रजापति ही महामाया के सम्बन्ध से परिच्छिन्न यज्ञाग्निरूप में परिणत होता हुआ "सम्बत्सरप्रजापति" नाम से प्रसिद्ध होता है। इस सम्बत्सरयज्ञ की स्वरूपनिष्पत्ति के प्रधान द्वार सौर-अग्नि, तथा चान्द्र सोम ही हैं। सूर्य और चन्द्रमा के योग से ही सृष्ट्यवच्छिन्न, यज्ञपुरुषात्मक कालपुरुष की स्वरूपनिष्पत्ति हुई है। सौर अग्नि सत्य है, चान्द्र सोम ऋत है। ऋत-सत्य के सम्बन्ध से ही सम्बत्सर, एवं सम्बत्सर के पर्वरूप अहोरात्रों का आविर्भाव हुआ

है, जैसाकि 'सूर्य्याचन्द्रमसौ धाता यथापूर्वमकल्पयद्दिवं च पृथिवीं चान्तरिक्षमथो स्वः' (ऋक्मं० १०।१६०।३) इत्यादि मन्त्रवर्णन मे स्पष्ट है । क्योंकि सम्बत्सर स्वरूपानर्माण में अग्नि-सोम का सहयोग है । अग्नि का योनस्थान सूर्य्य है—("सूर्य्योऽग्नेर्योनरायत्नम्" तै० ब्रा० ३।६।२१।०, ३।) । सोम का योनस्थान चन्द्रमा है ("०ष वै सोमं राजा देवानामन्नं यच्चन्द्रमाः" शत० १।६।१।५) । अतएव 'सम्बत्सरप्रजापत' के स्वरूप की व्याख्या करते हुए हमें 'सूर्य्य-चन्द्रमा' को ही प्रधानता देनी पड़ेगी । साथ ही प्राजापत्यवेदमाहमा को व्यक्त करने के लिए चन्द्रगर्भिता सौरसंस्था को ही प्रधान आलम्बन मानना पड़ेगा ।

सौर-चान्द्रतत्त्वावच्छिन्न सम्बत्सरप्रजापति को अग्नि-सोम-समन्वय की दृष्टि से जहाँ 'यज्ञात्मक अग्निमम्बत्सर' कहा जायगा, वहाँ 'अहः, रात्रिः, पक्षः, मासः' इत्यादि कलाविभागों की दृष्टि में कालात्मक* 'चक्रसम्बत्सर' भी माना जायगा । दोनों के सम्मिलित रूप को लक्ष्य में रखते हुए ही वेदगणना की जायगी । एवं इस गणना के समन्वय के लिए उस 'बृहतीछन्द' का और ही पाठका का ध्यान आक्रषित किया जायगा, जिसके आधार पर 'बृहतीसहस्र' रूप से ऋक-यजुः-साम-अथर्व-तत्त्वों का प्रजापति के द्वारा व्यूहन होने वाला है ।

०४-बृहत्सूर्य्ये, और बृहतीछन्द—

'सूर्य्यो बृहतीमध्यूढस्तपति'—'बृहद् तस्थौ भुवनेष्व तः'—'विभ्रत् बृहत् पिबत् सौम्यम्'—'आदित्यो बृहत्' इत्यादि मन्त्र-ब्राह्मणश्रुतियों सूर्य्य को बृहतीछन्द पर प्रतिष्ठित बतलाती हुई स्वयं सूर्य्य को बृत् मान रही हैं । सौर सावित्राग्निमय इन्द्रप्राण ही 'बृहत्' है, जो 'वश्वामित्रप्राण' अवस्था में आकर जड़-चेतन पदार्थों के ३६००० (छत्तीससहस्र) आयुःसूत्रों का प्रवर्तक बनता है—(देखिए, ऐतरेय आरण्यक ३।२।२।) । इस बृहत्प्राण के सम्बन्ध से ही सौरमण्डलात्मक साम "बृहत्साम" कहलाया है । इसी बृहत्प्राण के समन्वय से 'बृहती'छन्द 'बृहती' कहलाया है । सौर बृहत्प्राण 'स्वरहरदेवाः सूर्य्यः' इस निगम के अनुसार 'स्वरात्मक' है । स्वर ही अक्षरतन्व है । अक्षरमूर्ति, स्वरात्मक इस बृहत्प्राण की व्याप्ति नव बिन्दुओं में मानी गई है । मर्त्य वर्ण बिन्दुरूप ह । ऐमे नौ वर्ण एक स्वर के व्याप्तस्थान बनते हैं, जैसा कि अन्यत्र शब्दसृष्टिविज्ञानप्रकरण में निरूपित है । नव बिन्दु पर्यन्त अपनी व्याप्ति रखने वाला यह सौर बृहत् प्राण अपने प्रतिष्ठारूप बृहतीछन्द को भी नौ अक्षरों में परिणित कर देता है । अतएव बृहतीछन्द 'नवाक्षर' छन्द माना गया है । यही नवाक्षर बृहतीछन्द आगे जाकर बृहत्प्राण के व्यूहन से आरम्भ में ४, पुनः ३६, सर्वान्त में ३६०००, इन तीन वितानभावों में परिणत होता हुआ, साथ ही अपने आधेय बृहत्प्राण को भी इन्ही संस्थाओं में विभक्त करता हुआ वेद-महिमा का जनक बन रहा है ।

नवाक्षर बृहतीछन्द के आरम्भ में चार विक्रम होते हैं । वे ही चार विक्रम इसके चार चरण हैं । चारों चरणों के सम्मिलित ३६ अक्षर बृहती का प्रक्रम है । प्रत्येक बृहती अक्षर उस प्राणा-

* कालात्मकस्तत्त्वः का ज. । अशोरात्रादयः कालस्येव कलाभावाः, अवयवभावाः ।

त्मक बृहत् अक्षर के गौरूप सहस्रभाव मे सहस्रभाव में परिणत होता हुआ सम्मिलितरूप से ३६००० बन जाता है, एवं यही बृहती का अभिक्रम है। इसप्रकार विक्रमरूपा चतुष्टयी, प्रक्रमरूपा षट्त्रिंशत्समष्टि, एवं अभिक्रमरूपा षट्त्रिंशत्सहस्रसमष्टि भेद-से बृहतीछन्दोऽवच्छिन्न सौर सावित्राग्निप्राण के तीन संस्थाविभाग हो जाते हैं। इनमें 'बृहतीसहस्र' भाव ही वेदव्यूहन की मूलप्रातिष्ठा बनने वाला है, जैसा कि अनुपद में ही स्पष्ट हा जायगा।

नवाक्षर बृहतीछन्द के अतिरिक्त सौर सम्बत्सरचक्र में क्रान्तिवृत्त के काटते हुए क्रमशः दक्षिण से आरम्भ कर उत्तर पर्यन्त षडक्षर गायत्रीछन्द, सप्ताक्षर उष्णिकछन्द, अष्टाक्षर अनुष्टुप्छन्द, दशाक्षर पंक्तिछन्द, एकादशाक्षर त्रिष्टुप्छन्द, एव द्वादशाक्षर जगतीछन्द, के भेद से ६ छन्द और हो जाते हैं। इसप्रकार "सप्त वै देवच्छन्दांसि" के अनुसार सम्भूय सात छन्द हो जाते हैं। इन सातों को ही 'पूर्वापरवृत्त' कहा गया है। अहोरात्र-स्वरूप निर्माण के कारण ये ही "अहोरात्र" नाम से भी प्रसिद्ध है। सातों अहोरात्रवृत्तों में मध्यस्थ 'बृहती' नामक वृत्त ही शेष छन्दों की मूलप्रतिष्ठा माना गया है। बृहतीछन्द के वितान से ही ६ ओं का वितान हुआ है। मध्यस्थ बृहत्प्राण उक्थरूप है, सम्बत्सरमण्डलावच्छिन्न बृहत्प्राण अर्करूप है। अर्कप्राणात्मक छन्द उक्थप्राणछन्द से अभिन्न ही माने गये हैं। दूसरी दृष्टि से बृहती की सर्वव्याप्ति का विचार कीजिये। जैसा कि आगे की व्यूहनप्रक्रिया में स्पष्ट होने वाला है, बृहतीछन्द के सम्बन्ध से इतर ६ ओं छन्दों में ७२ संख्याओं का उदय होता है। यही ७२ संख्या आगे जाकर व्यूहनद्वारा ७२० संख्याओं में परिणत हो जाती है। स्वयं बृहतीछन्द स्वस्वरूप से ७२० अहोरात्रात्मक है। ३६० बृहतीप्राण परिश्रितात्मक हैं, ३६० बृहतीप्राण यजुरग्निलक्षणा यजुष्मती इष्टकारूप है। परिश्रित प्राणों में ३६० रात्रियों का विकास होता है। एवं यजुष्मान् प्राण से ३६० अर्कों का विकास होता है। फलतः केवल बृहतीप्राण ही ७२० अहोरात्रखण्डों में परिणत होता हुआ सम्पूर्ण सम्बत्सर की प्रतिष्ठा बन जाता है।

२५-सप्तछन्दोदितान —

७२० संख्यात्मक वही बृहतीप्राण ७२० अहोरात्रों का विभाजक बन कर शेष ६ ओं अहोरात्रवृत्तों का स्वरूपसम्पर्क बन रहा है। ६ओं में युग्म भेद से ७२० संख्याओं का भोग हो रहा है। बृहती वहाँ स्वयं अपने स्वरूप से ७२० में विभक्त है, वहाँ शेष ६ ओं छन्द दो दो मिल कर ७२-सम्पत्तियों से युक्त होते हुए ७२० भागों के सहयोगी बन रहे हैं। द्वादशाक्षर (१२) जगती, षडक्षर (६) गायत्री दोनों का एक युग्म है। १२+४ गुणन से ४८ जगती के, ६+४ के गुणन* से गायत्री के २४ अक्षर

* लोकप्रसिद्ध गणितशब्दों के लिए वैदिकसाहित्य में निम्नलिखित शब्द प्रयुक्त हुए हैं-

१-संकलन—जोड़ ।

२-व्यवकलन—बाकी ।

३-गुणन—गुणा ।

४-भागहर—भाग ।

हो जाते हैं। ४८-२४ के संकलन से ७२ हो जाते हैं। यही ७२ संख्या ७२० अहोरात्रसम्पत्ति है। एकादशाक्षरा (११) त्रिष्टुप्, सप्ताक्षरा (७) उष्णिक्, दोनों का एक युग्म है। ११+४ के गुणन से ४४ त्रिष्टुप् के, ७+४ के गुणन से उष्णिक् के २८ अक्षर हो जाते हैं। ४४+२८ के संकलन से ७२ हो जाते हैं। यही दूसरी अहोरात्रसम्पत्ति है। दशाक्षरा (१०) पंक्ति, अष्टाक्षरा (८) अनुष्टुप् दोनों का एक युग्म है। १०+४ के गुणन से ४० पंक्ति के, ८+४ गुणन से अनुष्टुप् के ३२ अक्षर हो जाते हैं। ४०+३२ के संकलन से ७२ हो जाते हैं। यही तीसरी अहोरात्रसम्पत्ति है। यह संख्यावितान क्योंकि बृहतीप्राणसम है, तद्रूप है, तत्समदुलित है, अतः सातों को हम बृहतीप्राणप्रधान ही कह सकते हैं। “एको अश्वो वहति सप्तनामा” (ऋक्सं०) इस मन्त्रभाग का भी यही रहस्य है कि, केवल बृहती नामक अश्व (छन्द) का ही इतर ६ छन्दों में नमन हुआ है। क्योंकि सातों अहोरात्रवृत्तों की समष्टि सम्बत्सर है, सातों बृहती-प्राणात्मक हैं, अतएव सम्बत्सर को “बाहृत” (बृहतीछन्द, तथा छन्दश्छन्दित बृहत्प्राणात्मक) मान लिया गया है, जैसा कि निम्न लिखित वचन से स्पष्ट है—

(१)—“अथैषा बृहत्युत्तमा भवति : बृहती वाऽएष, संचितोऽभि सम्पद्यते ।
यादृगै योनौ रतः संच्यते, तादृग जायते । यद्यतेमग्र बृहतीं करोति,
तस्मादेष संचितो बृहतीमभि-सम्पद्यते” ।

—शत० ६।४।१।१।

(२)—“ताः षट् सम्पद्यन्ते । षट् ऋतवः सम्बत्सरः । सम्बत्सरोऽग्निः ।
यावानाग्निर्वावत्यस्य मात्रा तावद्भवति । यद्वेव सम्बत्सरमभिपद्यते,
तद् ‘बृहती’ मभिमपद्यते । ‘बृहती हि सम्बत्सरः’ । द्वादश
पौर्णमास्यः, द्वादशाष्टकाः, द्वादशामावास्याः । तत् षट्त्रिंशत् ।
षट्त्रिंशदक्षरा वै बृहती” ।

—शत० ६।४।२।१०

मत्स वै देवच्छन्दांसि		
(१)-७-जगती-द्वादशाक्षरा (१०+४-६८)-४ अंश	उत्तरमण्डलम्	}
(२)-६-त्रिष्टुप्-एकादशाक्षरा (११+४-४४)-८ अंश		
(३)-५-पंक्तिः-दशाक्षरा (१०+४-४०)-१२ अंश		
(१)-४-बृहती-नवाक्षरा (६+४-३६)	सर्वप्रतिष्ठा	}
(३)-३-अनुष्टुप्-अष्टाक्षरा (८+४-३२)-१२ अंश	दक्षिणमण्डलम्	
(२)-२-उष्णिक्-सप्ताक्षरा (७+४-२८)-८ अंश		
(१)-१-गायत्री-षडक्षरा (६+४-२४)-४ अंश		
❀		
(१) १-जगती (उत्तरा-७)-द्वादशाक्षरा-१२+४-४८	}	-४८+२४-७२ (७२० अहोरात्राणि)
(२) २-गायत्री (दक्षिणा-१)-षडक्षरा-६+४-२४		
❀		
(३) १-त्रिष्टुप् (उत्तरा-६)-एकादशाक्षरा-११+४-४४	}	-४४+२८-७२ (७२० अहोरात्राणि)
(४) २-उष्णिक् (दक्षिणा-२)-सप्ताक्षरा-७+४-२८		
❀		
(५) १-पंक्तिः (उत्तरा-५)-दशाक्षरा-१०+४-४०	}	-४०+३२-७२ (७२० अहोरात्राणि)
(६) २-अनुष्टुप् (दक्षिणा-३)-अष्टाक्षरा-८+४-३२		
❀		
(७) १-बृहती (मध्यस्था-४)-नवाक्षरा-६+४-३६	}	-३६+३६०-७२० अहोरात्राणि

द्वितीयखण्ड

उक्त दो कारणों के अतिरिक्त मध्यस्थ 'बृहत्प्राण' स्वःस्वस्तिक, अधःस्वस्तिक, उदयबिन्दु, अस्तबिन्दु, सप्तत्रयोत्र, आदि अन्यान्य भावों की अपेक्षा सम्बत्सरमण्डल का अध्यक्षा बन रहा है। सम्बत्सरमण्डलव्याप्त, सम्बत्सरमण्डलरूपम्पादक, अतएव सम्बत्सरात्मक, ३६० यजुष्मती इष्टकाओं, तथा ३६० परिश्रतो मे ७२० संख्यात्मक ज्येतिः-पर्वों से युक्त रहता हुआ सौराग्नि, तथा चान्द्रसोम से अपनी स्वरूपनिष्पत्ति करता हुआ बृहती-प्राण ही वह प्रजापति है, जिसे वेदों का व्यूहन करना है। प्रजापति के इन्हीं पर्वों का दिग्दर्शन कराता हुई वाजश्रुत कहती है।

“तस्य वा एतस्य सम्बत्सरस्य प्रजापतेः सप्त च शतानि विंशतिश्चाहोरात्राणि ज्येतींषि, ता इष्टकाः। षष्टिश्च त्रीणि च शतानि परिश्रितः षष्टिश्च त्रीणि च शतानि यजुष्मत्यः। सोऽय सम्बत्सरः प्रजापतिः सर्वाणि भूतानि ससृजे, यच्च प्राणि, यच्चप्राण-मुभयान् देवमनुष्यान्” (शत० १०।४।२।२।)।

२६—चतुर्धा व्यूहन—

अग्निविक्रमलक्षण जिस व्यूहन प्रक्रिया के आधार पर आगे के प्रकरण में तात्त्विक वेद की अवान्तर शाखाओं का विचार करना है, वह व्यूहन प्रक्रिया एक (१), दश (१०), शत (१००), सहस्र (१०००) भाव भेद में चार भागों में विभक्त है। केन्द्रस्थ प्राण आरम्भ में एकाकी रहता है। यह एकत्वभाव इसका पहला प्रातिस्विक मूलस्वरूप है। इसका प्रथम विकास विराड् रूप से होता है। विराट् दशाक्षरछन्द है, यही दशधा विकास है। आगे जाकर प्रत्येक पर्व का दशधा-दशधा विकास होता है, १०० विकास हो जाते हैं। प्रत्येक प्राण का शतधा-शतधा विकास होता है, सम्भूय यह तीसरा विकास सहस्रधा बन जाता है। यहाँ आकर विक्रमावस्था का निधन है। मूल-उक्त-प्राण का उत्तरोत्तर (सूक्ष्म अवस्था में परिणत होते हुए) बृहद् रूप में परिणत हो जाना ही विकास है। यह विकासभाव क्योंकि सहस्र पर समाप्त है, इसी आधार पर 'सहस्र' शब्द को पूर्णार्थक मान लिया गया है, जैसा कि--“पूर्णं वै सहस्रम्”-“सहस्रं वै पूर्णम्” इत्यादि निगम-वचनो से स्पष्ट है।

सौरसम्बत्सरमण्डलकेन्द्रस्थ-बृहती छन्दोऽवच्छिन्न बृहत्प्राण मूलात्मना एक है। इसका प्रथम विकास अपने प्रातिस्विकरूप से ३६ भागों में विभक्त है। बृहतीछन्द नवाक्षर बतलाया गया है। ६ अक्षर का एक चरण है। सम्भूय चार चरणों के ३६ अक्षर हो जाते हैं। बृहत्प्राणावच्छिन्ना षट्त्रिंशदक्षरा (३६) यही बृहती है, जिसे कि हम प्रथम विकास कहेंगे। आगे जाकर प्रत्येक बृहतीप्राण दश-दश संख्याओं में विकसित होता है, ३६ विभाग ३६० संख्याओं में परिणत हो जाते हैं, यही बृहती का दशधा विकास है। प्रत्येक का पुनः शत शत संख्याओं में विकास होता है, ३६० विभाग ३६०० (छत्तीस सौ) संख्याओं में परिणत हो जाते हैं, यही बृहती का शतधा विकास है। प्रत्येक का पुनः सहस्र-सहस्र संख्याओं में विकास होता है, ३६०० विभाग ३६००० (छत्तीस हजार) संख्याओं में परिणत हो जाते हैं। यही सर्वान्त का सहस्रधा विकास है। यहाँ पर बृहती-प्राण का विकास अवरुद्ध है।

इस प्रकार विक्रामचतुष्टयी से बृहतीप्राण (३६ अक्षरावच्छिन्न सौर प्राण) *बृहतीसहस्र (बृहती ३६. सहस्र-षट्त्रिंशत्सहस्र) संख्या में परिणत हो जाता है । एतत् संख्यायुक्त यही बृहतीप्राण प्राणि-अप्राणि जगत् का आयुःस्वरूपसमर्पक बना हुआ है । बृहतीप्राण क्योंकि 'बृहतीसहस्र' है, अतएव हमें इतने ही आयुःसूत्र प्राप्त होने हैं । बृहतीसहस्र (३६०००) अहोरात्रियों के शत (१००) वर्ष होते हैं । "शतार्धुव पुरुषः शतवीर्यः" के अनुसार हमारा आयुर्मान बृहतीसहस्र के सम्बन्ध से शतवर्ष परिमित ही माना जायगा । यह आयुःप्राण कितनी संख्याओं में विभक्त होकर हमारी अध्यात्मसंस्था में प्रविष्ट होता है ?, पहिले इसी प्रश्न की मीमांसा कीजिए ।

२७—प्रजापति की सात अभिव्यक्तियाँ—

मनः—प्राण—वाङ्मय प्रजापति में मनःपूर्व सर्वप्रधान है । इम दृष्टि से यह मन 'सत्' है, इसलिए तो इसे 'असत्' नहीं कहा जा सकता । ब्रह्मदृष्टि से यह 'असत्' है, इसलिए इसे 'सत्' भी नहीं कहा जा सकता । 'अस्ति' मूला इस भावना में जहाँ इसके लिए 'आमात्' कहा जा सकता है, वहाँ 'नास्ति' मूला ब्रह्मभावना से इसके लिए 'नवामीत्' भी कहा जा सकता है । ऐसे सदमदात्मक (अतएव 'उभयात्मक मनः' नाम में प्रसिद्ध) 'आमीदिव नवामीत्' वाक्य से अभिनीयमान, सर्वमूलभूत प्राजापत्य मन की अशनाया में ही आगे जाकर क्रमशः 'मन', वाक्^२, प्रा^३, चक्षु^४, श्रात्र^५, कर्म^६, अग्नि^७ इन ७ अवान्तर तत्त्वों का विकास होता है । यह प्राजापत्य मन वाक् तथा प्राण से अविनाभूत है । अतएव प्रजापतिलक्षण आत्मा मनः—प्राणवाङ्मय' कहलाया है, जो कि यहाँ मनःकला की प्रधानता से केवल 'मन' नाम में ही व्यवहृत होगा । जिस अत्रादाग्निक्षण प्रजापति का पूर्व में दिग्दर्शन कराया जा चुका है, वही अंशरूप से हमारा भूतात्मा बन रहा है । मनःप्राणवाङ्मय इसी भूतात्मा के आधार पर उक्त सात पवों का विकास हुआ है । 'अनिरुक्तो वै प्रजापतिः' के अनुसार यह भूतात्मा अनिरुक्त है, अमूर्त्त है । इसकी ये सातों अभिव्यक्तियाँ निरुक्ता हैं, मूर्त्तभावापन्ना हैं । स्वयं प्रजापति उस बृहतीप्राणावच्छिन्न सम्बन्धप्रजापति का अंश रहता हुआ बृहतीसहस्र-सम्पत्ति से युक्त है । बीजरूप से इस तम्पत्ति को अपनो महिमा में प्रतिष्ठित रखने वाले इस मनोमय प्रजापति (अनिरुक्त मनःप्राणवाङ्मय प्रजापति) से ही क्योंकि उक्त सात निरुक्त भावों का विकास हुआ है । इन सातों मूर्त्त—निरुक्त पवों की अपेक्षा से यही अंशी है, अंश अशी के धर्मों से युक्त रहता है । अतएव जो बृहतीसहस्रसम्पत्ति उसमें है, इन सातों में प्रत्येक में भी उस सम्पत् का यथानुरूप क्रमशः विकास होता है । सप्तधा विभक्त निरुक्तदृष्टि के मूलाधिष्ठा सदसन्मूर्त्ति (रस—ब्रह्ममूर्त्ति, ज्ञानक्रियामय, विद्याकर्ममय) इसी मनोमय (मनःप्रधान मनःप्राणवाङ्मय) प्रजापति का स्वरूप व्यक्त करती हुई श्रुति कहती है—

*'बृहती' क्योंकि षट्त्रिंशदक्षरा (३६) है, अतएव आगे जाकर बृहती शब्द ३६ संख्या का वाचक बन गया है । इसी आधार पर 'षट्त्रिंशत्सहस्र' (छत्तीस हजार) संख्या का अभिनय 'बृहतीसहस्र' शब्द से होने लगा है । जहाँ वेद को छत्तीस हजार संख्या का अभिनय करना होगा, वहाँ वह 'षट्त्रिंशत्सहस्र' न कह कर 'बृहतीसहस्र' कहेगा ।

अनिरुक्तप्रजापतिः— “नेत्र वा इदमग्रेऽसदासीत्, नेत्र मदामीत् । आसीदिव वा इदमग्रे,
नेत्रासीत् । तद्ध तन्मन एवास । तस्मादेतद् ऋषिणाभ्यनूक्तं—‘नास-
दासांनो सदासीत्दानोम्’ इति । नेत्र हि सन्मनो, नेत्रासत्”
(शत० १०।१।४।१,२,) ।

इस प्राजापत्य अनिरुक्त मन में सृष्टिकामनारूप अशनाया-धर्म का उदय हुआ । अशनाया मृत्यु
था, मृत्यु निरुक्त था । अतएव इसके उदय में वहाँ अनिरुक्त मन संकल्प विकल्प लक्षण मृत्युभाव से युक्त
होता हुआ निरुक्त बन गया, मूर्त्त बन गया । यही उस अनिरुक्त का पहिला निरुक्तावतार हुआ । इस निरुक्त
मन ने जब अपने आत्मा (मूलरूप निरुक्त प्रजापति) को ढूँढा, ता इमे विदित हुआ कि, उममें बृहतीमहस्र-
सम्पत्ति प्रतिष्ठित है । फलतः स्वविक्राम के लिए इतने उम सम्पत्ति को अपना लिया, जो कि उसमें थी । एवं
ऐसा करने से यह भी बृहतीमहस्र बन गया । इसी प्रकार मन से वाक् का, वाक् मे प्राण का, प्राण से चक्षु
का, चक्षु से श्रोत्र का, श्रोत्र से कर्म का, कर्म मे आग्नि का विकास हुआ । सब में पूर्व पूर्व की बृहती
महस्रसम्पत् अनस्यूत होती गई । इन सात विद्याचितियों मे आध्यात्मिक पुरुष ‘विद्याचित’ नाम से प्रसिद्ध
हो गया । इन्ही सातों चितियों का क्रमिक निरूपण करते हुए निम्नलिखित वचन हमारे सामने आते हैं—

मनः—(१)—“तदिदं मनः सृष्टमाविरबुभूषत् निरुक्ततरं मूर्त्तरम् । तदात्मानमन्वै-
च्छत् । तत्तपोऽनप्यत, तत् श्रमच्छत् । तत् षट्त्रिंशं शतं सहस्राण्यपश्यत्,
आत्मनोऽर्कान् मनामयान्, मनश्चितः । ते मनसैवाधीयन्त, मनमा ची-
यन्त । तद्यत् किञ्चेमानि भूतानि मनमा मंरुण्यति, तेषामेव सा कृतिः ।
एतावती वै मनसो विभूतिः । एतावती सृष्टिः । एतावन्मनः—षट्त्रिंशत्-
सहस्राण्यग्नयोऽर्काः । तेषामेकैक एव तावान्, यावानसौ पूवः” ।
(शत० १०।१।४।३) ।

प्राणः—(२)—“तन्मनो वाचमसृजत । सेयं वाक्० । सा तपो० । सा षट्त्रिंशत्० । तद्यत्
किञ्चेमानि भूतानि वाचा वदन्ति, तेषामेव सा कृतिः । एतावती वै वाचो
विभूतिः । एतावती विसृष्टिः । एतावती वाक्-षट्त्रिंशत्० । तेषामेकैक
एव०” (शत० १०।१।४।२) ।

वाक् (३)—सा वाक् प्राणमसृजत । सोऽयं प्राणः० । स तयो० । स षट्त्रिंशत्० ।
तद्यत् किञ्चेमानि भूतानि प्राणेन प्राणन्ति तेषामेव सा कृतिः । एतावती वै
प्राणस्य विभूतिः, एतावती विसृष्टिः । एतावान् प्राणः—षट्त्रिंशत्० । तेषामे-
कैक एव०” (१०।१।४।१) ।

चक्षुः (४)—‘स प्राणश्चक्षुःसृजत । तदिदं चक्षुः० । तत्तपो० । तत्षट्त्रिंशत्० । तद्यत्
 किञ्चेमानि भूतानि चक्षुषा पश्यन्ति, तेषामेव सा कृतिः, एतावता वै चक्षुषा
 विभूतः, एतावता विसृष्टिः एतावच्चक्षुः-षट्त्रिंशत्० तेषामेवैक एव०” ।
 (१०।१।१६।) ।

श्रोत्रम् (५)—‘तच्चक्षुः श्रोत्रमसृजत । तदिदं श्रोत्रं० । तत्तपो० । तत्षट्त्रिंशत्० । तद्यत्
 किञ्चेमानि भूतानि श्रोत्रेण शृण्वन्ति, तेषामेव सा कृतिः, एतावती वै
 श्रोत्रम्य विभूतेः, एतावता विसृष्टिः । एतावच्छ्रोत्र-षट्त्रिंशत्०” ।
 (१०।१।१७।) ।

कर्म्म (६)—‘तच्छ्रोत्रं कर्म्मसृजत । तदिदं कर्म्म० । तत्तपो० तत् षट्त्रिंशत्० । तद्यत्
 किञ्चेमानि भूतानि कर्म्म कुर्वते, तेषामेव सा कृतिः, एतावती वै कर्म्मणो
 विभूतिः, एतावती विसृष्टिः । एतावत् कर्म्म षट्त्रिंशत्०” ।
 (१०।१।१८।) ।

अग्निः (७)—‘तत् कर्म्माग्निमसृजत । सोऽयमग्निः० । स तपो० । स षट्त्रिंशत्० ।
 तद्यत् किञ्चेमानि भूतानि, अग्निमन्धते, तेषामेव सा कृतिः । एतावती
 वा-अग्नेर्विभूतः, एतावती विसृष्टिः । एतावानग्निः-षट्त्रिंशत्०” ।
 (१०।१।१९।) ।

सर्वप्रजापतिः—‘ते हैते विद्याचित एव । तान् हैतानेवंविदे सर्वाणि भूतानि चिन्वन्ति—
 अपि स्वपते । विद्यया हैतैः एतं विपश्चिता भवन्ति ।”
 (१०।१।१।२।) ।

उक्त वचनों का समग्र प्राजापत्यविज्ञान पर निर्भर है । प्रजापति के अनिरुक्त, सर्वभेद से दो रूप
 माने गए हैं । महामहिमामय विश्वकेन्द्र में (सम्बत्सरात्मक विश्वकेन्द्र में) प्रतिष्ठित मनः—प्राण—वाङ्मय अमूर्त
 सम्बत्सरात्मक प्रजापति ‘अनिरुक्तप्रजापति’ है । दृष्टिपथ में आने वाला सम्बत्सराग्निमय भौतिक त्रिलोक्य उसी का
 अनिरुक्त रूप है, यही ‘निरुक्तप्रजापति’ है । अनिरुक्त सम्बत्सरा आत्मा है, अनिरुक्त सम्बत्सरा (विश्व) इस
 आत्मा का शरीर है, विशिष्टभाव एक आधिदैविक-प्राजापत्यसंस्था है । इस संस्थाके अनिरुक्तरूपों
 का पूर्वपतिपादित अग्निस्वरूपप्रकरण में (शाठ्यायनिमतानुसार) दिग्दर्शन कराया जा चुका है ।
 त्रिवृत्स्तोभावच्छिन्न ‘अग्निः’, पञ्चदशस्तोभावच्छिन्न ‘वाङ्मयः’, एकविंशस्तोभावच्छिन्न ‘आदित्यः’, सम्बत्सरा-
 मण्डलमध्यवर्ती ‘चान्द्र’ नामक ‘भास्वरसप्त’, सम्बत्सराण्डलव्याप्त ‘दिशः’ नामक ‘दिक्सोमः’,

समष्टिलक्षण 'सम्बत्सराग्नि^६', प्रतिष्ठालक्षण 'तप^७' ही उस आधिदैविक निरुक्तप्रजापति के क्रमशः 'वाक्^१'-'प्राण^२'-'चक्षु^३'-'मन^४'-'श्रोत्र^५'-'अग्नि^६'-'कर्म^७' ये सात निरुक्त पर्व हैं ।

२८- आध्यात्मिक प्रजापति —

इसी प्रकार अध्यात्मसंख्या में समन्वय कीजिए । हृद्य भूतात्मा उस हृद्य भूतात्मा का अंशरूप अग्निरुक्त प्रजापति है । पाञ्चभौतिक शरीर, पाँच इन्द्रियाँ, शारीरिक कर्म, इनकी समष्टि ही उसका अंश-भूत प्रजापति है, दोनोंकी समष्टि ही आध्यात्मिक प्राजापत्यसंस्था है । पूर्वोक्त वचनोके द्वारा इसी के सात पर्वोंका स्पष्टीकरण हुआ है । मनोमय प्रजापति भूतात्मा है, यहाँ अनिरुक्तप्रजापति है । मनः-प्राण-वाक्-चक्षु-श्रोत्र-इन पाँचों प्राणों को पञ्चेन्द्रियवर्ग माना गया है । इनके कर्म ही कर्म नाम की ढठी विभूति है । चित्याग्निमय भौतिक शरीर ही 'अग्नि' नाम का सातवाँ पर्व है । सातों की समष्टि ही 'विद्याचित' नामक सर्वप्रजापति है ।

मूल आत्मा बृहतीप्राणमय है, अतएव इसके सातों मूलरूपों में बृहतीप्राण का साहस्रीभाव प्रतिष्ठित रहता है । इस क्रम से यद्यपि बृहतीसहस्र की आठ संस्था हो जाती हैं । परन्तु क्योंकि इन आठों में उत्तर उत्तर का बृहतीसहस्र पूर्व पूर्व के बृहतीसहस्र पर चित है, अतएव अन्ततोगत्वा केवल एक बृहतीसहस्र पर ही आठों का पर्यवसान हो जाता है, एव यही हमारा वेदोक्त * आयुर्भोगकाल है । एक आत्मकला^१, एक मनःकला^२, एक प्राणकला^३, एक वाक्कला^४, एक चक्षुःकला^५, एक श्रोत्रकला^६, एक कर्म कला^७, एक अग्नि कला^८. इन आठ कलाओं की समष्टि रूप, अहारात्रलक्षण एक बृहतीप्राण का हम एक अहोरात्र में (दिन रात में) भोग कर लेते हैं । ३६००० दिन में बृहतीसहस्र का भोग समाप्त हो जाता है । यही हमारा 'आयुर्विज्ञान' है, जिसका बृहतीसहस्रके सम्बन्ध से, साथ ही उस आधिदैविक सम्बत्सर से इस आध्यात्मिक सम्बत्सर की तुलना करने के लिए दिग्दर्शन कराना पड़ा ।

* मनःप्राणवाङ्मय भूतात्मा नाम के प्राकृतात्मा (सप्तदशराशियुक्त कर्मभोक्ता जीवात्मा देहाभिमानी भोक्तात्मा) के आयुःसूत्र सौरसम्बत्सर-प्रजापति के उस कोश में ही सम्बद्ध है, जिस कोश का आयुः-प्रदाता मनःप्राणवाङ्मय बार्हतप्राण बृहतीसहस्र (३६०००) संख्या में विभक्त है । इसी आधार पर मानव का आयुःकाल 'शतायुः' माना गया है, जैसा कि,—“वेदोक्तमायुर्मर्त्यानामाहुर्वर्षशतानि वै” इत्यादि से प्रमाणित है ।

१-आधिदैविक-जापतिपल्लिखः—

अनिरुक्तः	*	(य एवानिरुक्तः, स एव सर्वः)।			
१-मन्मत्सरकेन्द्रस्थो	मनोमयोऽनिरुक्तः जापतिः,	सर्वेषां भविष्य-बृहती-सहस्र-क्तः	(३ ६ ० ० ०)	—१*	
२-त्रि-वृत्तोमस्थः,	अत्राहुतिरूपः,	अथर्ववेदमयः,—चाःद्रसोमः—	निरुक्तः	(३ ६ ० ० ०)	—१
३-त्रिवृत्तोमस्थः,	गाह्यपद्यलक्षणः,	ऋग्वेदमयः,—पार्थिवग्निः—	निरुक्तः	(३ ६ ० ० ०)	—२
४-पञ्चदशस्तोमस्थः,	अन्वाहार्यलक्षणः,	यजुर्वेदमयः,—आन्तरिच्यवायुः—	निरुक्तः	(३ ६ ० ० ०)	—३
५-एक-वैशस्तोमस्थः,	आहवनीयलक्षणः,	सानवेदमयः—दिव्य-आदित्यः—	निरुक्तः	(३ ६ ० ० ०)	—४
६-त्रयस्त्रिंशस्तोमस्थः,	परिश्रितलक्षणः,	सर्वमयः,——द्विक्सोमः,	निरुक्तः	(३ ६ ० ० ०)	—५
७-प्रतिष्ठालक्षणं,	श्रमगर्भितं,	काममयं——तपः,	निरुक्तम्	(३ ६ ० ० ०)	—६
८-सम्बरलक्षणः,	त्रैलोक्यव्यापकः,	चित्यः——त्रैलोक्याग्निः,	निरुक्तः	(३ ६ ० ० ०)	—७
९-समष्टिलक्षणः,	अष्टपर्वोपेतः,	गायत्रब्रह्ममयः—सर्वप्रजापतिः—		(३ ६ ० ० ०)	—८*
		(य एव सर्वः, स एव अनिरुक्तः)।			

२-आध्यात्मिकप्रजापतिपण्डितः—

अनिरुक्तः—	—*	(य एवानिरुक्तः, स एव सर्वः)।	—*
-शरीरेन्द्रस्थो	मनोमयोऽनिरुक्तप्रजापतिर्भूतात्मा—	बृहतीसहस्रतुक्तः—	(३ ६ ० ० ०)—
१-ब्रह्मरन्ध्रे संप्रतिष्ठित	संकल्पविकल्पारक्तमैन्द्रियकं चान्द्रं मनः—	निरुक्तम्—	(३ ६ ० ० ०)—१
२-जिह्वा धानीया,	शब्दप्रपञ्चप्रवर्त्तिका रसग्राहिका च आग्नेयी वाक्—	निरुक्ता—	(३ ६ ० ० ०)—२
३-नासान्द्रस्थानीयः,	श्वासप्रश्वासप्रवर्त्तकः, गन्धग्राहकश्च वायव्यः प्राणः—	निरुक्तः—	(३ ६ ० ० ०)—३
४-चक्षुर्गोलास्थः,	रूपग्राहकः, आदित्यात्मकं चक्षुः—	निरुक्तम्	(३ ६ ० ० ०)—४
५-श्रोत्रगोलास्थः,	शब्दग्राहकः, दिक्सेममयं श्रोत्रम्—	निरुक्तम्	(३ ६ ० ० ०)—५
६-पञ्चेन्द्रियव्यापारलक्षणं,	बलाशायकं शारीरं—	कर्म्म—	निरुक्तम् (३ ६ ० ० ०)—६
७-आलोकमभ्य	आनलान्नेभ्यो व्याप्तो वैश्वानरलक्षणः—	प्रगिनः—	निरुक्तः (३ ६ ० ० ०)—७
-समष्टिलक्षणः,	अष्टपद्मोपेतः,	गायत्रब्रह्मभूयः—	सर्वप्रजापतिः (३ ६ ० ० ०)—
		(य एव सर्वः, स एवानिरुक्तः)।	

बृहतीसहस्रात्मक सम्बत्सर का, और हमारा पितापुत्रात्मक सम्बन्ध है। एव 'पिता वै जायते पुत्रः' के अनुसार पिता ही आशात्मना पुत्ररूप में परिणत होता है। ऐसी दशा में हमें मान लेना पड़ेगा कि, पितुःस्थानीय आधिदैविक सम्बत्सरप्रजापति का जो स्वरूप है, उसमें जो पर्व-विभाग हैं, पुत्रस्थानीय आध्यात्मिक सम्बत्सरप्रजापति का भी वही स्वरूप है, एवं इसमें भी वही पर्व-विभाग है। बृहतीसहस्र-पर्वों का पूर्व में समतुलन किया गया। अत्र छन्दोमय सात पर्वों की दृष्टि से समतुलन कीजिए। पूर्व में बतलाया जा चुका है कि, सौर सम्बत्सर में गायत्र्यादि सात छन्दों का भोग हो रहा है। जिज्ञासु प्रश्न कर-सकता है कि, पुरुषशरीर में सातों छन्द कहाँ, कैसे प्रतिष्ठित हैं?, एवं इनका क्या स्वरूप है? इसी जिज्ञासा की शान्ति के लिए पुरुषानुबन्धी छन्दों का संक्षिप्त विवरण उपस्थित हो रहा है।

'वाक्^१-प्राण^२-चक्षु^३-श्रोत्र^४-मन^५' पूर्वोक्त इन पाँच इन्द्रियप्राणों को लक्ष्य में रखिए। इन पाँच प्राणों के अतिरिक्त एक 'प्रजननप्राण^६' (उपस्थप्राण) है, एक मूलाधारस्थ, ब्रह्मग्रन्थिलक्षण 'अपानप्राण^७' है। इस दृष्टि में पुरुषसंस्था में सात प्राण हो जाते हैं। ये सात प्राण ही आध्यात्मिक सात छन्द हैं। छन्दः क्रमानुसार इन सातों प्राणों का—'प्राण^१, चक्षु^२, वाक्^३, मन^४, श्रोत्र^५, प्रजननप्राण^६, अपानप्राण^७' यह क्रम रक्खा जायगा, एवं इन्हीं को क्रमशः "गायत्री^१, उष्णिक्^२, अनुष्टुप्^३, बृहती^४, पंक्ति^५, त्रिष्टुप्^६, जगती^७" माना जायगा। सातों प्राण 'सहस्र' सम्पत्ति से युक्त हैं। सब में 'पद-पुनःपद' भेद में दो दो विभाग हैं। उक्थरूप पद है, मण्डलरूप पुनःपद है। यही मण्डलरूपा 'साहस्री' है। प्रत्येक प्राण उक्थ-अर्क (विम्ब, रश्मि) भेद से प्रतिष्ठित होता हुआ अवश्य ही सहस्र सम्पत्ति से युक्त है, जो कि सहस्रसम्पत्ति पूर्वोक्त बृहती के सम्बन्ध से बृहतीसहस्ररूप में परिणित हो रही है। उसके साथ इसका छन्दोरूप यही समतुलन है, जिसका विशद वैज्ञानिक विवेचन 'शतपथविज्ञानभाष्य' में द्रष्टव्य है निम्नलिखित वचन इसी समतुलन का समर्थन कर रहे हैं —

१—'प्राणो गायत्री, चक्षुरुष्णिक्, वागनुष्टुप्, मनो बृहती, श्रोत्रं पंक्तिः, य एवायं प्रजननः प्राणः- एष एव त्रिष्टुप्, योऽयमवाङ् प्राणः- एष एव जगती । तानि वा एतानि सप्त छन्दांसि चतुरुत्तरायण्यनौ क्रियन्त' । (शत० १।३।१।१)।

२—'तानि वा एतानि सप्त छन्दांसि चतुरुत्तरायण्यन्योऽन्यस्मिन् प्रतिष्ठितानि । सप्तेमे पुरुषे प्राणा अन्योऽन्यास्मिन् प्रतिष्ठिताः । तद्यन्तमेव विच्छन्दसां गणमन्वाह छन्दसः, छन्दसो हैवास्य सोऽनूक्तो भवति, सुतो वा, शस्तो वा, उपहितो वा' । (शत० १०।३।१।६।)

जब नमतुलन का ही विचार करने लगे, तो सम्बत्सर-सम्बन्धी अयन-पक्ष-मान-अहोरात्रादि की भी उपेक्षा नहीं की जा सकती। अवश्य ही इन अहोरात्रादि पवों का समतुलन भी आवश्यक रूप में अपेक्षित बन जाता है। इस तृतीय नमतुलन को थोड़ी देर के लिए छोड़कर पहिले सौरचान्द्र-रसमूर्ति प्रजापति के उस व्यूहनकर्म का विचार कर लीजिए, जिससे वह स्वयं अहोरात्रादिरूप में परिणित हो रहा है। “३६० यजुष्मती इष्टका, तथा ३६० परिश्रित, सम्भूय ७२० ज्योतियों के द्वारा सम्बत्सरप्रजापति ने अपने प्रातिस्विक बृहतीसहस्ररूप से देवभूतादि सर्वविध प्रजावर्ग का निर्माण किया, अपनी सम्बत्सरमात्रा इस निर्माणा प्रक्रिया में हुत कर दी” यह पूर्व में कहा जा चुका है।

अपनी मात्रा में भूत-भौतिक सृष्टि का निर्माण कर प्रजापति ने अपने आपको रिक्त सा माना। प्रजापति ने यह अनुभव किया कि, मैं रिक्त-सा हो गया हूँ! पूर्णतः अमृतभाव है, रिक्तता मृत्युभाव है। इस मृत्युलक्षण रिक्तभाव में पूर्णलक्षण प्रजापति में भय का संचार होना स्वाभाविक ही था। दौर्बल्य-लक्षण इस मृत्युभय से त्राण पाने के लिए प्रजापति ने यह विचार किया कि, यदि मैं इन सम्पूर्ण भूतों को पुनः अपने आप में आहित कर लूँ, इन सब का आत्मा बन जाऊँ, तो मेरी रिक्तता पुनः पूर्णभाव में परिणत हो सकती है। इस उपाय के साथ ही प्रजापति के सामने ‘कथं’ का प्रश्न भी उपस्थित हुआ। तत्काल प्रजापति की दृष्टि व्यूहन-प्रक्रिया की ओर गई। उसी प्रक्रिया के आश्रय से प्रजापति पुनः पूर्णभाव में परिणत हो पाए।

२६-अहरहयज्ञ—

तात्पर्य कहने का यही है कि, सम्बत्सरग्नि का जो भाग प्रजानिर्माण में उपयुक्त हो जाता है, वह व्यूहनप्रक्रिया के द्वारा इसी प्रकार पुनः प्रजापति में सांचित होता रहता है, जैसे राष्ट्र का धन राष्ट्रपति के कंश में परम्परया पहुँचकर राष्ट्रपति को पूर्ण (सबल) बनाए रखता है। प्रथम-उत्तम-मध्यमादि श्रेणी वर्गों के द्वारा परम्परया आदान होता है। इस आदान परम्परयाके क्रमिक प्रत्यर्पणका अवसान राष्ट्रपति पर होता है। उदाहरण के लिए कृषक का ही लीजिए। कृषक से वही के सानान्य अनुचर (पटेल-पटवारी) बसूल करते हैं। यहाँ से तहसाल में जाता है, तहसाल से बड़े राज्य में आता है। ठीक यही प्रत्यर्पण कर्म यहाँ सगाभयं। भौतिक सम्बत्सरमण्डल में सबसे छोटा विभाग मूहर्त्तों का माना गया है। इन मुहर्त्तों में व्याप्त भूतमात्राओं किंवा मुहूर्त्तलक्षणा भूतमात्राओं का प्रत्यर्पण अहोरात्र पवों में, इन का पक्षपवों में, इनका मासपवों में, इन का ऋतुपवों में, इनका अयनपवों में प्रत्यर्पण होते होते अनन्तोगत्वा सम्बत्सर में सबका आत्ममर्पण हो जाता है। इसी प्रक्रिया को ‘व्यूहनकर्म’ कहा जाता है। यह सम्बत्सर में आरम्भ कर मुहूर्त्त पर्यन्त एक गमनागमनद्वार है। वहाँ से मात्रा आ आ कर मुहूर्त्त पर्यन्त सृष्टि का पोषण रक्षण करती है, यही उसका रिरिचानभाव है, अपूर्णता है, दौर्बल्य है। परन्तु व्यूहनकर्म के द्वारा मुहूर्त्त में आरम्भ कर पारम्परिक प्रत्यर्पण से उन आगत मात्राओं का पुनः उस रिरिचान प्रजापति में चयन होता रहता है। यही उस असंहित का पुनःसन्धान है, रिक्त की पुनः पूर्णता है। आरम्भ में वह हमारे स्वरूप निर्माण के लिए अन्न बना था, उसके अंश-प्रत्यंशों को लेकर हमने अपनी स्वरूपसत्ता प्रतिष्ठित की थी। परन्तु आज वही हमें अन्न बना रहा है। हम यदि अपनी रक्षा के लिए प्राकृतिक मण्डलात्मक सम्बत्सर

प्रजापति के पवों का उपभोग करते हैं, तो निश्चयेन हमारे सम्पूर्ण पर्व—(भूतमात्रा) अहरहः उसमें भी उपभुक्त हो रहे हैं। दोनों में अन्नादानविसर्गलक्षण अहरह्यंश हो रहा है *।

३०—अहोरात्रव्यूहनप्रक्रिया—

विशोत्तरसप्तशतकलमूर्ति सम्बन्धप्रजापति ने मुहूर्त्तपर्यन्त व्याप्त होने के लिए अपने आप को कितने व्यूहन कर्मों में विभक्त किया ? इस स्थिति का क्रमशः समन्वय कीजिए। सर्वप्रथम उसने अपनं स्वरूप को (७२० संख्यात्मक एक समष्टि रूप को) '३६०-३६०' भेद से दो भागों में विभक्त किया। यही इसका प्रथम व्यूहनकर्म हुआ। इस में काम न चला, तो अपने स्वरूप को (७२० को) तीन-तीन-तीन अशी-तियों (८०) में विभक्त करते हुए—'२४०-२४०-२४०' भेद में तीन भागों में विभक्त कर दिया। इसमें भी काम न चला, तो अपने स्वरूप को (७२० को) अर्शातिशत (१८०) रूप से चार भागों में विभक्त किया। इस से भी काम न चला, तो अपने आत्मा को (७२० को) चतुश्चत्वारिंश (१४४) रूप से पाँच भागों में विभक्त कर दिया। इस से भी काम न चला, तो अपने आपका (७२० को) विशतिशत (१२०) रूप में ६ भागों में विभक्त किया। प्रजापति ने यहाँ पर्यन्त एक क्रम रखवा, न तो उसने अपने स्वरूप के सात विभाग किए, न सप्त रूप से व्याप्त हुआ।

अनन्तर इसने अपने आपको (७२० को) नवती (९०) रूप में आठ भागों में विभक्त किया। इसमें भी काम न चला, तो अपने आप को (७२० को) अशीति (८०) रूप में नौ भागों में विभक्त किया। इस में भी काम न चला, तो अपने आप को (७२० को) द्वासप्तति (७२) रूप से दश भागों में विभक्त किया। यहाँ आकर प्रजापति का दूसरा विक्रम समाप्त हुआ। आगे न तो इसने अपने आपको ग्याह भागों में विभक्त किया, एव न इन में व्याप्त ही हुआ। अनन्तर इस ने अपने आप को (७२० को) अष्टाचत्वारिंशत् (४८) रूपसे पन्द्रह भागों में विभक्त किया। इस से भी काम न चला, तो पञ्चचत्वारिंशत् (४५) रूप से सोलह भागों में विभक्त किया। यहाँ आकर चौथा विक्रम समाप्त हुआ। आगे न तो इसने अपने आप को सत्रह भागों में विभक्त किया, न इन में व्याप्त हुआ। अनन्तर चत्वारिंशत् (४०) रूप से अपने आप को (७२० को) अठारह भागों में विभक्त किया। यहाँ इस का पाँचवाँ व्यूहन समाप्त हुआ। आगे न तो इसने उन्नीस व्यूहन ही किया, एवं न इन में व्याप्त ही हुआ। आगे जाकर इसने अपने आप को षट्त्रिंशत् (३६) रूप से बीस भागों में विभक्त किया। यहाँ इस का ढठा व्यूहन समाप्त हुआ।

आगे न तो इक्कीस-बाईस-तेईस विभाग हुए, न इन में व्याप्त हुआ। अनन्तर इसने अपने आप को (७२० को) त्रिंशत् (३०) रूप से चौबीस भागों में विभक्त किया। यहाँ आकर यह (पूर्वोक्त) 'पञ्चदश' व्यूह में प्रतिष्ठित हो गया। अर्थात् इस चतुर्विंशत् व्यूह का पञ्चदश व्यूह के साथ ग्रन्थिबन्धन हो गया। परिणाम

* अहमस्मि प्रथमजा ऋतस्य पूर्व देवेभ्योऽमृतस्य नाम ।

यो मा ददाते स इदेव मावत्—अमन्नमन्नमदन्तमग्निः ॥

—सामसं० पू० ६।३।

न्वहमेवैषां सर्वेषां भूतानां पुनरात्मा स्यामिति । स द्वेधात्मानं व्यौहत् । षष्टिश्च त्रीणि च शतान्यन्यतरस्येष्टका अभवन्, एवमन्यतरस्य । स न व्याप्नोत्” ।

—(शत० १०।४।२-३-४) ।

२-“त्रीनात्मनोऽकुरुत-तिन्नस्तिस्त्रोऽशीतय एकैकस्येष्टका अभवन् । चतुर आत्मानोऽकुरुत-अशीतिशतेष्टकान् । पञ्चात्मनोऽकुरुत-चतुश्चत्वारिंशं शत-कैकस्येष्टका अभवन् । षडात्मनोऽकुरुत-विंशतिशतेष्टकान् । न सप्तधा व्यवभवत् । अष्टावात्मनोऽकुरुत-त्रयोदशेष्टकान् । नवात्मनोऽकुरुत-अशीतेष्टकान् । दशात्मनोऽकुरुत-द्वासप्ततीष्टकान् । नैकादशधा व्यवभवत् । द्वादशात्मनोऽकुरुत-षष्टीष्टकान् । न त्रयोदशधा व्यवभवत्, न चतुर्दशधा । पञ्चदशात्मनोऽकुरुत-अष्टचत्वारिंशदिष्टकान् । न सप्तदशधा व्यवभवत् । अष्टादशात्मनोऽकुरुत-चत्वारिंशदिष्टकान् । नैकां नविंशतिधा व्यवभवत् । विंशतिमात्मनाऽकुरुत-षट्त्रिंशदिष्टकान् । नैकविंशतिधा व्यवभवत्, न द्वाविंशतिधा, न त्रयोविंशतिधा । चतुर्विंशतिमात्मनोऽकुरुत-त्रिंशदिष्टकान्” ।

३-“सोऽत्रातिष्ठत पञ्चदशे व्यूहे । तद्यत् पञ्चदशे व्यूहेऽतिष्ठत, तस्मात् पञ्चदशापूर्यमाणस्य रूपाणि, पञ्चदशापचायमाणस्य । अथ यच्चतुर्विंशतिमात्मनाऽकुरुत, तस्माच्चतुर्विंशत्यधमासः सम्बत्सरः” ।

४-“स एतैश्चतुर्विंशत्या, त्रिंशदिष्टकैरात्मभर्तु व्यभवत् । स पञ्चदशाहो रूपोऽप्यपश्य-दात्मनस्तन्वो मुहूर्तान्, + लाकम्पृणाः । पञ्चदशव रात्रेः । तद्यत्-मुहु प्रापन्ते, तस्मान्मुहूर्ताः । अथ यत् क्षुद्राः सन्त इमाल्लोकानापूरयन्त, तस्मान्लोकम्पृणाः” ।

५-“एष वाऽइदं सर्गं पचति-अहोरात्रै, रधमासै, मासै, ऋतुभिः, सम्बत्सरेण । तद्-मुना सम्बत्सराग्निना) पक्वं (भूतविवर्त्तं) अयं (वैश्वानरः) पचति । ‘पक्वस्य पक्ता’ इति ह स्माह भारद्वाजोऽग्निं (वैश्वानरम्) । अमुना हि पक्वमयं पचति” ।

६-“तानि सम्बत्सरे दश च सहस्राण्यष्टा च शतानि समपद्यन्त । सोऽत्रातिष्ठत, दशसु च सहस्रैस्वष्टासु च शतेषु” ।

—(शत० १०।४।२।५-२०) ।

* (७२०—ज्योतिर्मर्मयः, समष्टिलक्षणः प्रजापतिः—सम्बत्सरः)
 तस्यैते ब्रह्मनभावा मूहूत्तपर्यन्ताः)

१-द्वेधात्मानं व्याहौत	६ अष्टावात्मनोऽकुरुत	६-द्वादशात्मनोऽकुरुत	
(१) ३६०	(१)-६०	(१)-६०	
(२) ३६०	(२)-६०	(२)-६०	
२-त्रीनात्मनोऽकुरुत	(३)-६०	(३)-६०	
	(४)-६०	(४)-६०	
	(५)-६०	(५)-६०	
(१)-२४०	(६)-६०	(६)-६०	
(२)-२४०	(७)-६०	(७)-६०	
(३)-२४०	(८)-६०	(८)-६०	
३-चतुर आत्मनोऽकुरुत	७-नवात्मनोऽकुरुत	(९)-६०	
	(१)-१८०	(१)-८०	(१०)-६०
	(२)-१८०	(२)-८०	(११)-६०
	(३)-१८०	(३)-८०	(१२)-६०
(४)-१८०	(४)-८०	१०-पञ्चदशात्मनोऽ- कुरुत	
४-पञ्चात्मनोऽकुरुत	(५)-८०		(१)-४८
	(६)-८०		(२)-४८
	(७)-८०		(३)-४८
	(८)-८०		(४)-४८
	(९)-८०	(५)-४८	
५-षडात्मनोऽकुरुत	८-दशात्मनोऽकुरुत	(६)-४८	
	(१)-१२०	(१)-७२	(७)-४८
	(२)-१२०	(२)-७२	(८)-४८
	(३)-१२०	(३)-७२	(९)-४८
	(४)-१२०	(४)-७२	(१०)-४८
	(५)-१२०	(५)-७२	(११)-४८
(६)-१२०	(६)-७२	(१२)-४८	
	(७)-७२	(१३)-४८	
	(८)-७२	(१४)-४८	
	(९)-७२	(१५)-४८	
	(१०)-७२		

११-षोडशात्मनोऽकुरुत

- (१)-४५
(२)-४५
(३)-४५
(४)-४५
(५)-४५
(६)-४५
(७)-४५
(८)-४५
(९)-४५
(१०)-४५
(११)-४५
(१२)-४५
(१३)-४५
(१४)-४५
(१५)-४५
(१६)-४५

—७२०

१३-विंशतिमात्मनोऽकुरुत

- (१)-३६
(२)-३६
(३)-३६
(४)-३६
(५)-३६
(६)-३६
(७)-३६
(८)-३६
(९)-३६
(१०)-३६
(११)-३६
(१२)-३६
(१३)-३६
(१४)-३६
(१५)-३६
(१६)-३६
(१७)-३६
(१८)-३६
(१९)-३६
(२०)-३६

—७२०

१२-अष्टादशात्मनोऽकुरुत

- (१)-४०
(२)-४०
(३)-४०
(४)-४०
(५)-४०
(६)-४०
(७)-४०
(८)-४०
(९)-४०
(१०)-४०

—७२०

१४-चतुर्विंशतिमात्मनोऽकुरुत

- (१)-३०
(२)-३०
(३)-३०
(४)-३०
(५)-३०
(६)-३०
(७)-३०
(८)-३०
(९)-३०
(१०)-३०
(११)-३०
(१२)-३०
(१३)-३०

—७२०

त्रिंशन्मुहूर्त्ताः-एकैकस्मिन्नहोरात्रे ।

पञ्चदश-१५

पञ्चदश-१५

१-अहोरूपाणि

२-रात्रिरूपाणि

सम्बत्सरास्य ७२० अहोरात्रे पु-त्रिंशत्-भेदेन सम्भूय-१०८०० मुहूर्त्ताः, सम्बत्सराग्निकलाविभागाः ।

[दश च सहस्राण्यष्टौ च शतानि समपद्यन्त] ।

विशेष निवेदन—

(संशोधक (हमारी) की असावधानी से चार पृष्ठ प्रकाशित होने मे रह गए थे, जिन का विषय पृष्ठ संख्या २२६ से आगे से आरम्भ कर २२७ वें पृष्ठ के 'एक मन्वत्सर में ३६० रात्रियाँ हैं०' इत्यादि आरम्भ के मध्यभाग से सम्बद्ध है। पृ० सं० २२६ से आगे, तथा पृष्ठसंख्या २२७ से पूर्व मध्य में इन पृष्ठसं० २२६ (क), २२६ (ख), २२६ (ग) २२६ (घ) चार पृष्ठों का सम्बन्ध मानना चाहिए)।

पूर्वप्रतिपादित 'मुहूर्त्त' कला ही पुराणपरिभाषा में 'मन्वन्तर' नाम से प्रसिद्ध हुई है। मन्वन्तर ही मुहूर्त्त है। ब्रह्मा के एक अहोरात्र में ऐमे ३० मन्वन्तर (मुहूर्त्त) हैं। एक मन्वन्तर का प्रातःसन्ध्या में, एवं एक मन्वन्तर का सायंसन्ध्या में उपभोग होता है। १४ मन्वन्तरो का सृष्टिरूप अहःकाल (पुण्याह) है, १४ मन्वन्तरो का प्रलयकालोपलक्षित रात्रिकाल है। हमारा एक वर्ष देवताओं का एक अहोरात्र है। देवताओं के ऐसे तीस अहोरात्रों का एक देवमास है। ऐसे १२ मासों का एक दिव्यवर्ष है। ऐमे सौ वर्ष देवताओं का आयुःकाल है। देवताओं के सौ वर्ष ब्रह्मा का एक अहोरात्र है। ऐसे ३० अहोरात्रों का एक ब्रह्ममास है। ऐसे १२ मासों का एक ब्रह्मवर्ष है। ऐसे १०० ब्रह्मवर्ष ब्रह्मा का आयुर्भोगकाल है। ब्रह्मा के सौ वर्ष महामायावच्छिन्न षोडशी ईश्वर का एक अहोरात्र है। ऐमे ३० अहोरात्रों का ईश्वरानुबन्धी एक मास है। ऐसे १२ महीनों का एक वर्ष है। ऐमे सौ वर्ष ईश्वर का आयुर्भोगकाल है। महाप्रलय का महामायावच्छिन्न ईश्वर से सम्बन्ध है, प्रलय का योगनायकच्छिन्न स्वायम्भुव ब्रह्मा से सम्बन्ध है, एवं खण्डप्रलय का सौर मन्वत्सरमूर्ति देवघन सूर्यनारायण से सम्बन्ध है। मनुष्यादि प्राणी, देवता, ब्रह्मा, ईश्वर, सभी शतायु हैं। सभी के साथ हमारे वृहतीसहस्र का समन्वय हो रहा है, जैसा कि 'पुराणरहस्यादि' अन्य ग्रन्थों में विस्तार से प्रतिपादित है।

३१—सम्वत्सर, और पुरुष का समतुलन—

जैसा कि पूर्व में (पृष्ठ संख्या २१७) में कहा गया था, मुहूर्त्तादि कलादृष्टि से भी हमारा (पुरुष का) उस के (सम्वत्सर के) साथ समतुलन हो रहा है। इसी तृतीय समतुलन के समन्वय के लिए प्रसङ्गात् प्रजापति के अन्तिम पर्वरूप मुहूर्त्तों का दिग्दर्शन कराना पड़ा। अत्र एक ओर सपर्वा सम्वत्सर को रख लीजिए, दूसरी ओर सपर्वा पुरुष को, फिर दोनों के स्वरूप का समन्वय कीजिए,— 'यद्मुत्र तदन्विह' श्रुति सर्वात्मना चरितार्थ हो जायगी।

पुरुष (मनुष्य) साक्षात् सम्वत्सर (की प्रतिमा) है। क्योंकि जैसा, जो अवयवसंस्थानक्रम, यज्ञक्रम सम्वत्सरसंस्था का है, वैसा वही क्रम इस पुरुषसंस्था का है। अनेक पर्वों की समष्टिरूप 'सम्वत्सर' समष्ट्यपेक्षया एक है, तो अनेक पर्वों की समष्टिरूप 'पुरुष' भी समष्ट्यपेक्षया एक ही है। इसप्रकार समष्टिरूप से दोनों 'सम' हैं। एक सम्वत्सर में षण्मासात्मक, उत्तराणकालोपलक्षित एक अहः (देवताओं का दिन) है, षण्मासात्मिका दक्षिणायनकालोपलक्षिता एक रात्रि (देवताओं की एक रात) है। इसप्रकार अयन-लक्षण अहोरात्र के भेद से एक सम्वत्सर के दो पर्व हैं। ठीक इसी प्रकार इस पुरुष में भी दिव्यप्राणलक्षण प्राण अहःस्थानीय प्रथम पर्व है, एवं पार्थिवप्राणलक्षण अपान रात्रिस्थानीय द्वितीय पर्व है। अहःकाल मैत्र माना

भाष्यभूमिका

मना गया है, रात्रि वारुणी नानी गई है। आध्यात्मिक प्राण मैत्र होने से अहःकाल है; अपान वारुण वनता हुआ रात्रिकाल है, जैसा कि-‘प्राणापानां मित्रावरुणौ’ (ताण्ड्य० म० ६।१०।५।) इत्यादि श्रुत्यन्तर में प्रमाणित है। यही दोनों का दूसरा समतुलन है। सम्बत्सर में ‘ग्रीष्म^१—वर्षा^२—शीत^३’ भेद से तीन मुख्य ऋतुपर्व हैं। इधर पुरुष में भी ‘प्राण^१—व्यान—अपान’ भेद से ऋतुस्थानीय तीन मुख्य पर्व हैं, एवं इस दृष्टि में भी दोनों समतुलित हैं। ब्रह्मा^१—विष्णु^२—इन्द्र^३, तीन अक्षरों की समष्टिरूप हृद्य सम्बत्सर है, नभ्य आत्मा है। सोमगर्भित अग्निअक्षर^४ इस व्यक्षरमूर्ति आत्मा का शरीर है। चारों अक्षरों की समष्टि एक ‘सम्बत्सर’ है। इसप्रकार सम्बत्सर चतुरक्षर (चार अक्षर वाला) बन रहा है। तत्त्वात्मिका अक्षर-चतुष्टयी के अतिरिक्त ‘नम^१—वत्^२—न^३—रः^४’ इस शब्दब्रह्म की दृष्टि से भी सम्बत्सर चतुरक्षर बन रहा है। ठीक इसी प्रकार व्यक्षरमूर्ति हृद्य, अन्तर्ध्यामी आत्मा, सोमगर्भित अम्बन्क्षरमूर्ति शरीर भेद से तत्त्वापेक्षया भी उग सम्बत्सर के साथ यजन (मेल) करने वाला, अतएव ‘यजमान’ नाम में प्रसिद्ध पुरुष चतुरक्षर ही है। एवं ‘य^१—ज^२—मा^३—नः^४’ इस शब्दब्रह्म की दृष्टि में यह भी चतुरक्षर ही बन रहा है, यही इसका चौथा समत्त्व है।

पाँचतम यज्ञ की दृष्टि में एक सम्बत्सर में ‘वसन्त^१—ग्रीष्म^२—वर्षा^३—शरत्^४—हेमन्तशिशिर^५’ भेद ने पाँच ऋतुएँ प्रतिष्ठित हैं। एवमेव पुरुष में ‘प्राण^१—उदान—व्यान—समान—अपान’ भेद से ऋतुस्थानीय पाँच पर्व प्रतिष्ठित हैं, यही पाँचवाँ समत्त्व है। साधारणकालभेददृष्टि से एक सम्बत्सर में ‘वसन्त^१—ग्रीष्म^२—वर्षा^३—शरत्^४—हेमन्त^५—शिशिर’ इन ६ ऋतुओं का भोग हो रहा है। इधर पुरुष में भी ‘चक्षु^१—चक्षु^२, नासिका^३—नासिका^४, श्रोत्र^५—श्रोत्र^६’ इस दृष्टि से चक्षु-स्थानीय दो अश्विनी-प्राण, नासास्थानीय दो सारस्वतप्राण, श्रोत्रस्थानीय दो एन्द्रप्राण भेद से ऋतुरूप ६ शीर्षप्राण प्रतिष्ठित हैं। यही षठा समत्त्व है।

सम्बत्सरग्नि ही मुख्य ऋतु है, एवं “सप्तचितिकोऽग्निः” के अनुसार सम्बत्सरग्नि सात चितियों में विभक्त हो रहा है। अग्नि की इन सात चितियों को अपेक्षा से श्रुति ने अग्निरूप ऋतु के सात पर्व

१ “विंशतिशतं वा (१२०) ऋतोरहानि” (कौ० ब्रा० ११।७)

२ “स वा अयं त्रेधा विहितः प्राणः—प्राणः, अपानः, व्यानः” इति (कौ० ब्रा० १३।६)।

३ “पञ्चधा विहितो वाऽअयं शीर्षन् प्राणः—मनो, वाक्, प्राण,श्चक्षुः, श्रोत्रम्” (शत.६।२।२।५)

इस श्रुत्यन्तर के अनुसार पञ्च इन्द्रियप्राणों के साथ भी सम्बत्सर की पाँच ऋतुओं का समतुलन किया जासकता है।

* “षडग्रहा भवति। षड्वाऽइमे शीर्षन् प्राणाः। चक्षुषीऽएवाश्विनाभ्यां, नासिके सारस्वताभ्यां, श्रोत्रे ऐन्द्राभ्यां यथारूपमेव यथादेवतमात्मानं मृत्यो स्पृत्वामृतं कुरुते”।
(शत० १२।१।१।६)।

A “सप्तचितिकोऽग्निः, सप्तर्त्तवः, सप्त दिशः, सप्त देवलोकाः, सप्त स्तोमाः, सप्त पृष्ठानि, सप्त छन्दांसि, सप्त ग्राम्याः पशवः, सप्तारण्याः, सप्त शीर्षन्प्राणाः। यत् किञ्च सप्तविधमधिदेवतमध्यात्मं, तदेनेन सर्वमाप्नोति” (शत० ६।१।२।२।)।

द्वितीयखण्ड

नादने द्रुए एक सम्बत्सर की सात ऋतुएँ भी मान लीं हैं। “साकञ्जानां सप्तथमाहुरेकजम्” इत्यादि मन्त्रवर्णन से सिद्ध अर्वाग्विल, ऊर्ध्वबुध्न चमस (शिरः-व.पाल) के तीरे में (प्रातःभागों में) प्रतिष्ठित रहने वाले दक्षिणश्रोत्रस्थ गोतमप्राण^१, वामश्रोत्रस्थ भरद्वाजप्राण^२, दक्षिण-चक्षुस्थ विश्वामित्रप्राण^३, वामचक्षुस्थ जमदग्निप्राण^४, दक्षिणनासालिन्द्रस्थ वसिष्ठप्राण^५, वामनासा-लिन्द्रस्थ कश्यपप्राण^६, मुखस्थ (वाग्लिन्द्रियस्थ) अत्रिप्राण^७। ये सात आध्यात्मिक ऋषिप्राण ही आध्यात्मिक पुरुष की सात ऋतुएँ हैं * । यही सातवाँ समत्त्व है !

मधु-माधवादि (चैत्र-वैशाखादि) भेद से एक सम्बत्सर में मासात्मक बारह पर्व हैं। इधर पुरुष में भी नामोपलक्षित बारह प्राण प्रतिष्ठित हैं। सात पूर्वोक्त शीर्षस्थ प्राण, पाँच पूर्वोक्त प्राण-उदानादि वायव्य-प्राण, इत्तप्रकर बारह प्राण अध्यात्मसंस्था में व्याप्त हैं। यही आठवाँ समत्त्व है। ‘मलिम्लुच’ (लोंद के नहने को) मास को लेकर सम्बत्सर के तेरह मास हैं, यहाँ भी ‘नाभिस्त्रयोदशी’ के सम्बन्ध से तेरह प्राण हो जाते हैं। यही नवाँ समत्त्व है। एक सम्बत्सर में २४ अर्द्धमास (पक्ष) प्रतिष्ठित हैं। पुरुष भी दोनों यथां पैरों की २० अंगुलियाँ, शिर, उर, उदर, पायु. भेद से चार अङ्ग, इस क्रम से चतुर्विंशत्-पर्वसम्पत्ति से युक्त हो रहा है। यही दसवाँ समत्त्व है। मलिम्लुचमास के दो अर्द्धमासों के सम्बन्ध से एक सम्बत्सर के २६ अर्द्धमास हो जाते हैं। यहाँ भी (पुरुष में भी) २० अंगुलियाँ, चार अङ्ग, दो प्रतिष्ठा (पाद) भेद से २६ पर्वों का भोग हो रहा है। यही ग्यारहवाँ समतुलन है।

‘यज्ञो वै पुरुषः-‘पुरुषो वै यज्ञः’ इत्यादि श्रुतियाँ यज्ञात्मक सम्बत्सर, तथा पुरुष (मानव) के समसमत्त्व का ही समर्थन कर रही हैं। सचमुच जैसा स्वरूप क्रान्तिवृत्तावच्छिन्न सम्बत्सरयज्ञ का है, ठीक वैसा ही स्वरूप इत पुरुष का है। नभी तो इसे उसके नेदिष्ठ (समीपतम) माना गया है, जैसा कि-‘पुरुषो वै प्रजा-पतिर्नेदिष्ठम’ इत्यादि से प्रमाणित है। सम्बत्सरमण्डलस्थ क्रान्तिवृत्त के २४ अंश ही इस पुरुष के २४ पशु (कंसलियाँ) हैं। दक्षिणोत्तरक्रान्तियों के सम्पातविन्दुओं के अनुपात से अंशात्मक पशु भी वक्रित बने हुए हैं। मण्डलमध्यस्थ बृहती-छन्दोरूप विष्वद्वृत्त ही पुरुष का मेरुदण्ड (रीड की हड्डी) है। अर्द्धसम्बत्सरात्मक अर्द्ध सौरयज्ञ से मानव का, तथा अर्द्ध चान्द्रयज्ञ से मानवी का स्वरूप सम्पन्न हुआ है। दोनों मिल कर एक पूर्णभाव है। स्वयं मानव अर्द्धवृगल (अर्द्धसम्बत्सर) है, जिसके इस शेष अर्द्धाकाश की पूर्ति मानवी से ही होती है, जैसा कि ‘सोऽयनाकाशः पत्न्याऽऽपूर्यते’ इत्यादि से स्पष्ट है। समसम्मुखावस्थित मानव-मानवी के युग्म से पूर्ण बृहतीछन्द संगृहीत है। यही अध्यात्मयज्ञ की परिपूर्णता है। अतएव अपत्नीक अर्द्धमानव पूर्णयज्ञ में अन्विष्ट मानव गया है। प्राकृतिक सम्बत्सरयज्ञ का प्रतिपर्व इस आध्यात्मिक यज्ञपुरुष के साथ समतुलन

* “अर्वाग्विलश्चमस ऊर्ध्वबुध्नः-इदं तच्छिरः । तस्यासत ऋषयः सप्त तीरे । इमावेव गोतम-भरद्वाजौ । अयमेव गोतमः, अयं भरद्वाजः । इमावेव विश्वामित्र-जमदग्नी । अयमेव विश्वामित्रः, अयं जमदग्निः । इमावेव वसिष्ठ-कश्यपौ । अयमेव वसिष्ठः, अयं कश्यपः । वागैवात्रिः” (शत० १४।१।२।४-६) ।

है। उस यज्ञ के स्वरूप का अतिक्रमण कर देने से ही इस यज्ञस्वरूप में यिकृतिभाव उत्पन्न हो जाया करते हैं। अधिकाङ्ग-होनाङ्ग-श्लथाङ्ग-आदि दोष एकमात्र प्राकृतिक सम्बत्सरयज्ञ के नियमों के अतिक्रमण के ही दुष्परिणाम मानें गए हैं। प्रकृत्यनुगता प्रज्ञासम्पत्ति के प्राकृतिक तन्तुवितान का सम्पूर्ण श्रेय प्रकृतिमिद्ध सम्बत्सरयज्ञ की आचारात्मिका उपासना पर ही अवलम्बित है। इसी आधार पर वेदोक्ता यज्ञविद्याओं में यत्रतत्र बड़े आटोप के साथ 'यज्ञसम्पत्' रूप में इस उपासना पथ का स्वरूपविश्लेषण हुआ है। प्रदर्शित संख्या-साम्य केवल कल्पना नहीं है। अपितु प्राकृतिक सम-साम्य ही इन संख्यासाम्यों के द्वारा प्रतिपादित है। यह ठीक है कि आचारपद्धतियों के विलुप्तप्राय हो जाने से आज भारतीय वैदिक विज्ञान का प्रकृतिसिद्ध व्यवस्थित स्वरूप हनारी प्रज्ञा से तिरोहित है। किन्तु एतावता ही उसकी शाश्वत उपयोगिता के सम्बन्ध में कोई आशङ्का नहीं की जा सकती। आज भी हम उस नित्यविज्ञान के परिज्ञान के द्वारा वैदिक तत्त्ववाद के आधार पर उस शाश्वत सत्य का अनुगमन कर सकते हैं, जो मानव की सर्वोत्कृष्ट जीवनपद्धति का एकमात्र मूलाधार माना गया है। इन्हीं तथ्य की ओर भारतीय प्रज्ञा का ध्यान आकर्षित करने के लिए यह संख्यासम्पत् समुपस्थित है, जिसके शेष २-३ साम्यों का दिग्दर्शन कराता हुआ प्रस्तुत परिच्छेद उपरत हो रहा है। निम्न लिखत श्रौत वचन इसी प्राकृतिक साम्य का स्पष्टीकरण कर रहे हैं—

(१)—यावानेवोर्ध्वस्तावांस्तिर्यक् । पुरुषसम्मित इत्तु हैक आहुः । (शत० ३।१।३।३।)

(२)—पुरुषो वै यज्ञः । पुरुषस्तेन यज्ञः—यदेनं पुरुषस्तनुते । एष वै तायमानो यावानेव पुरुषस्तावान् विधीयते । तस्मात् पुरुषो यज्ञः । (शत० १।३।२।१।)

(३)—पुरुषो वै ज्ञयः । शिर एवास्य हविर्धानं, मुखमेवास्य—आहवनीयः । उदरमेवास्य सदः । (शत० ३।१।३।१।)

(४)—तद्यत् पञ्चकृच्च आनक्ति—सम्बत्सरसम्मितो वै यज्ञः । पञ्च वा ऋतवः सम्बत्सरस्य । तं पञ्चभिराप्नोति । (शत० ३।१।३।१।७।)

(इस से आगे २२७ वें पृष्ठ का आरम्भ समझना चाहिए)

एक सम्बत्सर में ३६० रात्रियाँ हैं, इधर पुरुष में ३६० अस्थियाँ (हड्डियाँ) हैं, यही त्रारहवाँ समतुलन है। एक सम्बत्सर में ३६० अहः (दिन) हैं, इधर पुरुष में ३६० मज्जा हैं, यही तेरहवाँ समतुलन है। एक सम्बत्सर में ७२० अहोरात्र हैं, इधर पुरुष में ७२० अस्थि-मज्जा हैं। एक सम्बत्सर के १०८०० (दस हजार आठसौ) मुहूर्त्त हैं। इस पर्वके सम्बन्ध में कुछ विशेष वक्तव्य है।

सामान्य परिभाषा में 'मुहूर्त्तों घटिकाद्वयम्' के अनुसार एक मुहूर्त्त दो घडी का माना गया है। यदि मुहूर्त्तों के अवान्तर सूक्ष्म विभागों का विचार किया जाता है, तो इनका पर्यवगान 'स्वेदायन' पर होता है। रोमकूपों से भी सुसूक्ष्म वे छिद्र, जिन से सतत स्वेद निकला करता है, 'स्वेदायन' कहलाए है। इन १५ स्वेदायनों की समष्टि एक 'लोमगर्त्त' है। पन्द्रह लोमगर्त्त मिलकर एक 'निमेष' है। पन्द्रह निमेष मिलकर एक 'अनः' (प्राणकी मूलावस्था) है। पन्द्रह अन मिलकर एक 'प्राण' है। पन्द्रह प्राण मिलकर एक 'इदम्' है। पन्द्रह इदं मिलकर एक 'इदानी' है। पन्द्रह इदानि मिलकर एक 'एतर्हि' है। पन्द्रह एतर्हि मिलकर एक 'एतर्हिणि' है। पन्द्रह 'एतर्हिणि' मिलकर एक 'क्षिप्र' है। पन्द्रह क्षिप्र मिलकर एक 'मुहूर्त्त' है। ऐसे ३० मुहूर्त्तों से एक अहोरात्र का स्वरूप सन्पन्न हुआ है।

पुरुषसंस्था में प्राणरूप से इन साम्बत्सरिक १०८०० मुहूर्त्तों का ज्यों का त्यों भोग हो रहा है। सम्बत्सरप्रजापति सदा १०८०० इन कलाओं से युक्त रहता है। इसी प्रकार पुरुष भी सदा (प्रत्येक अहोरात्र में) इन कलाओं से युक्त रहता है। यही नहीं, अपानरूप से तो इस में प्रत्येक अहोरात्र में द्विगुणित मुहूर्त्तोंका उपभोग मानना पड़ता है। पुरुषका श्वासात्मक वायव्याग्नि मुहूर्त्त की प्रतिकृति है। इसका प्रतद्वन्द्वी प्रश्वास है। इस प्रकार प्राणात्मक मुहूर्त्त प्राणन-अपानन (श्वास-प्रश्वास) भेद से द्विगुणित बनते हुए २१६०० (इक्कीस हजार ६ सौ) कलाओं में परिणत हो रहे हैं। यही हमारी दैनिक श्वासप्रश्वाससंख्या है *। एवं यही इसका उसके साथ चौदहवाँ समतुलन है। इसी समतुलन-प्रक्रिया का क्रमिक निरूपण कर सर्वान्त में उपसंहार करती हुई श्रुति कहती है—

१—'दश च वै सहस्राण्यष्टौ च शतानि सम्बत्सरस्य मुहूर्त्ताः। यावन्तो मुहूर्त्तास्तावन्ति पञ्चदशकृत्त्वः क्षिप्राणि । यावन्ति क्षिप्राणि, तावन्ति पञ्चदशकृत्त्व एतर्हिणि । यावन्त्येतर्हिणि, तावन्ति पञ्चदशकृत्त्व इदानोनि । यावन्तीदानीनि, तावन्तः पञ्चदशकृत्त्वः प्राणाः । यावन्तः प्राणाः, तावन्तोऽनाः । यावन्तोऽनाः, तावन्तो निमेषाः । यावन्तो निमेषाः, तावन्तो लोमगर्त्ताः । यावन्तो लोमगर्त्ताः,

* आगे बतलाए जाने वाले वेदव्यूहन के अनुसार साम्बत्सरिक त्रयीवेदके ८६४००० विभाग हो जाते हैं। ४० अक्षरात्मक पंक्तिच्छन्द इन विभागों में २१६०० होते हैं। अतएव श्वाश्रप्रश्वास इतने ही भागोंमें विभक्त रहते हैं।

तावन्ति स्वेदायनानि *। तावन्त एव स्तोका वर्षन्ति । एतद्ध स्म वै तद् विद्वानाह-
बार्कलिः—सावेभौमं मेघं वर्षन्तं, 'वेदाहमस्य वर्षस्य स्तोकान्' इति”

२—“तदेष श्लोकोऽभ्युक्तः—(प्रश्नश्रुतिः)—

अमादन्यत्र परिवर्त्तमानस्तिष्ठन्नासीनो यदि वा सपन्नपि ।

अहोरात्राभ्यां पुरुषः समेन कति क्रत्वः प्राणिति चाप चानिति”

इति ? ।

तदेष श्लोकः प्रत्युक्तः (उच्यते श्रुतिः)—

शतं शतानि (१००००) पुरुषः समेनाष्टौ शता (८००) यन्मितं तद्वदन्ति ।

अहोरात्राभ्यां पुरुषः समेन तावत्क्रत्वः प्राणिति चाप चानिति”

इति ।

—(शत० १२।३।२।५-८) ।

३२—विराडग्नि—

तत्त्वात्मक सम्बत्सरप्रजापति के पर्वरूप अयन, ऋतु, मास, पक्ष, अहोरात्र, मुहूर्त्त, आदि तत्त्वात्मक (अभ्यात्मक) पर्वों का स्वरूप बतलाते हुए प्रसङ्गात् इसके साथ पुरुषप्रजापति का समतुलन किया गया । अत्र पुनः इसी सम्बत्सर की ओर पाठकों का ध्यान आकर्षित किया जाता है । जिस पर्वान्नि के सम्बन्ध से रिरिचान-सम्बत्सर का पुनः सन्धान होता है, उसे 'विराडग्नि' कहा गया है । पार्थिव विराडग्नि ही सम्बत्सर में चित होकर सम्बत्सर को (सौर सम्बत्सर को) पूर्ण बनाता है । इमे विराट् इसलिए कहा जाता है कि, इसमें दशान्तर विराट्छन्द की १० विभूतियाँ प्रतिष्ठित हैं । चित होने वाला पार्थिव अग्नि अग्नि-वायु-आदित्य-भेद से तीन स्तौम्य-लोकों में व्याप्त बलाया गया है । इन में पार्थिव अग्नि 'गार्हपत्याग्नि' है, यह एकविध है । आन्तरिद्य अग्नि (वायु) 'धिष्ययाग्नि' है । अष्टविध नात्त्रिक अग्नि के भेदसे यह अष्टविध बना हुआ है । दिव्याग्नि (आदित्य) 'आहवनीयाग्नि' है, यह एकविध है । इस प्रकार सम्बत्सर में चित होने वाला पार्थिव अग्नि आरम्भ में अग्नि-वायु-आदित्यरूप से गार्ह० धिष्य० आह० रूप में परिणत हो रहा है । इनमें मध्यन्थ अग्नि (वायुलक्षण धिष्ययाग्नि) अष्टविध है । सम्भूय एक ही पार्थिव अग्नि के दश पर्व हो जाते हैं । यही दशान्तरा विराट्छन्द है, यही इस अग्नि का वैराजभाव है । दूसरी दृष्टि से विराट्-सम्पत्ति का

* 'बार्कलि' नामक वेदज्ञ विद्वान् अपनी व्यावहारिक भाषा में यह कहा करते थे कि, “चारों ओर के क्षितिज से मिले हुए मेघों से जो जलबिन्दु गिरते हैं, मैं उनकी संख्या जानता हूँ” । मैं इसी सम्बन्ध याज्ञवल्क्य कहते हैं कि, बार्कलि इस मुहूर्त्त-विज्ञान के आधार पर ही सार्वभौम-वर्षण के (स्वेदायन-संख्याओं के आधार पर) बिन्दुओं का अभिनय कर दिया करते थे ।

भाष्यभूमिका

तावन्त एव स्तोका वर्षन्ति । एतद्ब्रह्म वै तद् विद्वानाह-
वर्षन्तं, 'वेदाहमस्य वर्षस्य स्तोकात्' इति"

क्तः—(प्रश्नश्रुतिः)—

अमादन्यत्र परिवर्त्तमानस्तिष्ठभासीनो यदि वा स्यपन्नपि ।
अहोरात्राभ्यां पुरुषः समेन कति क्रत्वः प्राणिति चाप चानिति"
इति ? ।

ः (उत्तरश्रुतिः)—

०००० पुरुषः समेनाष्टौ शता (८००) यन्मितं तद्वदन्ति ।
पुषः संन तावत्तृत्वः प्राणिति चाप चानिति"
इति ।
—(शत०-१२।३।२।५-८) ।

न अतु, मास, पक्ष, अहोरात्र, सुहृत्, आदि तत्त्वात्मक के साथ पुरुषप्रजापति का समतुलन किया गया ।
सा जाता है । जिस पवर्गिन-के समन्वय से
गया है । पार्थिव विराडग्नि ही सम्बत्सर में
राट् इसलिए कहा जाता है कि, इसमें
व अग्नि अग्नि-वायु-आदित्य-भेद से
पत्यग्नि' है, यह एकविध है ।
भेदसे यह अष्टविध बना हुआ
सम्बत्सर में चित होने वाला
॥६० रूप में परिणत हो रहा है ।
एक ही पार्थिव अग्नि के दश पर्व हो
जाभाव है । दूसरी दृष्टि से विसर्ग-सम्पत्ति का

वहारिक भाषा में यह कहा करते थे कि, "चारो ओर के
हैं, मैं उनकी संख्या जानता हूँ" । मैं इसी सम्बन्ध
आधार पर ही सार्वभौम-वर्षण के (स्वेदायन-संख्याओं
के ।

महापृथिवी-स्वरूपपरिचयः



पोषणानुगतः

युग्मस्तोमात्मिका महापृथिवी	वाक्-पद-रूपा	वापटकारान्तिका	पदस्तोमात्मिका पृथिवी
१	१	३	५
२	२	४	६
३	३	५	७
४	४	६	८
५	५	७	९
६	६	८	१०
७	७	९	११
८	८	१०	१२
९	९	११	१३
१०	१०	१२	१४
११	११	१३	१५
१२	१२	१४	१६
१३	१३	१५	१७
१४	१४	१६	१८
१५	१५	१७	१९
१६	१६	१८	२०
१७	१७	१९	२१
१८	१८	२०	२२
१९	१९	२१	२३
२०	२०	२२	२४
२१	२१	२३	२५
२२	२२	२४	२६
२३	२३	२५	२७
२४	२४	२६	२८
२५	२५	२७	२९
२६	२६	२८	३०
२७	२७	२९	३१
२८	२८	३०	३२
२९	२९	३१	३३
३०	३०	३२	३४
३१	३१	३३	३५
३२	३२	३४	३६
३३	३३	३५	३७
३४	३४	३६	३८
३५	३५	३७	३९
३६	३६	३८	४०
३७	३७	३९	४१
३८	३८	४०	४२
३९	३९	४१	४३
४०	४०	४२	४४
४१	४१	४३	४५
४२	४२	४४	४६
४३	४३	४५	४७
४४	४४	४६	४८
४५	४५	४७	४९
४६	४६	४८	५०
४७	४७	४९	५१
४८	४८	५०	५२
४९	४९	५१	५३
५०	५०	५२	५४
५१	५१	५३	५५
५२	५२	५४	५६
५३	५३	५५	५७
५४	५४	५६	५८
५५	५५	५७	५९
५६	५६	५८	६०
५७	५७	५९	६१
५८	५८	६०	६२
५९	५९	६१	६३
६०	६०	६२	६४
६१	६१	६३	६५
६२	६२	६४	६६
६३	६३	६५	६७
६४	६४	६६	६८
६५	६५	६७	६९
६६	६६	६८	७०
६७	६७	६९	७१
६८	६८	७०	७२
६९	६९	७१	७३
७०	७०	७२	७४
७१	७१	७३	७५
७२	७२	७४	७६
७३	७३	७५	७७
७४	७४	७६	७८
७५	७५	७७	७९
७६	७६	७८	८०
७७	७७	७९	८१
७८	७८	८०	८२
७९	७९	८१	८३
८०	८०	८२	८४
८१	८१	८३	८५
८२	८२	८४	८६
८३	८३	८५	८७
८४	८४	८६	८८
८५	८५	८७	८९
८६	८६	८८	९०
८७	८७	८९	९१
८८	८८	९०	९२
८९	८९	९१	९३
९०	९०	९२	९४
९१	९१	९३	९५
९२	९२	९४	९६
९३	९३	९५	९७
९४	९४	९६	९८
९५	९५	९७	९९
९६	९६	९८	१००

यशोऽण्डः—त्रिवृत्-पञ्चदश—एकविंशस्तोमावाच्छिन्नः पार्थिवः

अस्वण्ड-अष्टाचत्वारिंशस्तोमावाच्छिन्नः पार्थिवः
तदित्यं भूपिण्ड-पिण्डमहिमालक्षणपृथिवीमण्डले-अष्टाचत्वारिंशस्तोमात्मके-
पर्व-४८-३३-७-२१-भूपिण्डरूपेण —
अस्वण्ड-हिरण्यमण्ड-रेतोण्ड-यशोऽण्ड-गोपाण्डानामुपभोगः
‘यथा ब्रह्माण्डे-तथा पृथिवीलक्षणो-भूपिण्डे’
सर्वे खल्विदं ब्रह्मेत्याहुर्नैगमिकाः

द्वितीयखण्ड

समन्वय कीजिए। त्रिधा विभक्त यही पार्थिव अग्नि व्यष्टिरूप से ६ भागों में विभक्त है, एवं समष्टिरूप से एकविध है। मुहूर्त्ताग्नि एक पर्व है, अहोरात्राग्नि दूसरा पर्व है, पक्षाग्नि तीसरा पर्व है, मामाग्नि चौथा पर्व है, ग्रीष्माग्नि पाँचवाँ पर्व है, वर्षाग्नि ६ठा पर्व है, शीताग्नि (ठंडा आग-सौम्याग्नि) ७वाँ पर्व है, अयनाग्नि ८वाँ पर्व है। एव ऋताग्नि ९वाँ पर्व है। १०वाँ पर्व समष्टिलक्षण स्वयं सम्बत्सराग्नि है। इसी उभयावध विराट्-सम्पत्ति का स्पष्टीकरण करते हुए भगवान् याज्ञवल्क्य कहते हैं—

‘दश वा एतानग्नीश्चिनुते । अष्टौ धिष्यान्, आहवनीयं च गार्हपत्यं च ।
तस्मादाहुर्विराडग्नि रति । दशाक्षरा हि विराट् । तान्नु सवनेकभिदैवाचक्षते—‘अग्नि’
रिति । एतस्य ह्य वैतानि सर्वाणि रूपाणि, यथा सम्बत्सरस्य—अहोरात्रायर्धमासा,
ऋतवः । एवमस्यैतानि सर्वाणि रूपाणि’ ।

—(शता० १०।४।४।२१) ।

(क) ३-आहवनीयाग्निः—दिव्यः (आदित्यविधः)—एकलः १ }
२-धिष्याग्निः—आन्तरीक्ष्यः (वायुविधः)—अष्टकलः ८ }—‘विराडग्निश्चित्यो दशकलः’
१-गार्हपत्याग्निः—पार्थिवः (अग्निविधः)—एकलः १ }

—X:X:X:X—

(ख) — सम्बत्सराग्निः समष्टिरूपः (१०)

६-ऋताग्निः—ऋतुभावसमर्पकः	४-मासाग्निः	}—‘विराडग्निश्चित्यो दशकलः’
८-अयनाग्निः	३-अर्द्धमासाग्निः	
७-शीताग्निः (३)	२-अहोरात्राग्निः	
६-वर्षाग्निः (२)	१-मुहूर्त्ताग्निः	
५-ग्रीष्माग्निः (१)		

—X:X:X:X—

३३-अर्काग्नि का वितान

अब उस ‘अर्काग्नि’ का विचार करना चाहिए, जो महान् बनता हुआ ‘महान्ति’ भावका स्वरूप-समर्पक बनकर वेदमहिमा की अभिव्यक्ति कर रहा है। अर्काग्नि के स्वरूप समन्वय के लिए हमें पाठकों के सम्मुख—‘अर्क-महान्-उक्थम्’ ये तीन शब्द रखने पड़ेगे। एक ही तत्त्व का विकास इन तीन भावों में

परिणत हो रहा है। वही अर्क है, वही महान् है, वही उक्थ है। क्योंकि अग्नि ही अग्नि है, अग्नि ही वायु है, अग्नि ही आदित्य है। ऋक् हा अग्नि है, यजु ही वायु है, साम ही आदित्य है। ऋङ्मय अग्नि ही उक्थ है, वायुमय यजु ही अर्क है, आदित्यमय साम ही महान् है।

दूसरी दृष्टि में यों देखिए कि, अग्नि की अग्निलक्षण जो मात्रा ऋक् में प्रतिष्ठित रहेगी, उस ऋङ्मय अग्नि को 'उक्थ' कहा जायगा। अग्नि की वायुलक्षण जो मात्रा यजु में प्रतिष्ठित रहेगी, उस यजुर्मय वायु को 'अर्क' कहा जायगा। एवं अग्नि को आदित्यलक्षण जो मात्रा साम में प्रतिष्ठित रहेगी, उस साममय आदित्य को 'महान्' कहा जायगा।

अथवा विभिन्न दृष्टि में विचार कीजिए। अग्नि त्रिवृत् माना गया है। त्रिवृत् का अर्थ यही है कि, अग्नि-वायु-आदित्य अग्नि, वायु-लक्षण अग्नि, आदित्यलक्षण अग्नि, तीनों में (अग्नि-वायु-आदित्य में-प्रत्येक में) अग्नि-वायु-आदित्य, तीनों का भोग हो रहा है। इमप्रकार तीन के ६ विवर्त हो जाते हैं। यही अग्नि का त्रिवृद्भाव है। वायु-आदित्यगर्भित त्रिमूर्ति अग्नि 'अग्नि' है। अग्नि-आदित्यगर्भित त्रिमूर्ति वायु 'वायु' है। अग्नि-वायुगर्भित त्रिमूर्ति आदित्य 'आदित्य' है। अग्नि-वायु-आदित्य का क्रमशः ऋक्-यजु-साम से सम्बन्ध है। उवर ताना विवर्तों में अग्नि-वायु-आदित्य तीनों का गौण-प्रधानरूप से भोग हो रहा है। अतः ऋगनुबन्धी उक्थ, यजुरनुबन्धी अर्क, एवं सामानुबन्धी महान्, तीनों का तीनों में सम्बन्ध सिद्ध हो जाता है। तीनों में जितना ऋगनुबन्धी अग्नि-वायु है वह उक्थ है। यजुरनुबन्धी वायु-आदित्य अर्क है, सामानुबन्धी आदित्य-वायु महान् है। तात्पर्य यह निकला कि, ऋकसम्बन्ध में अग्नि-वायु-आदित्य तीनों ही उक्थ हैं, यजुःसम्बन्ध से तीनों ही अर्क हैं, एवं सामसम्बन्ध से तीनों ही महान् हैं।

१-ऋक्सम्बन्धेन-

१-अग्निः		उक्थाः
२-वायुः		
३-आदित्यः		
अग्निः		
उक्थः		

१-यजुःसम्बन्धेन-

अग्निः		अर्काः
वायुः		
आदित्यः		
वायुः		
अर्कः		

३-सामसम्बन्धेन-

अग्निः		महान्तः
वायुः		
आदित्यः		
आदित्यः		
महान्		

केन्द्रस्थ, नभ्य अन्नादाग्नि के ही अग्नि-वायु-आदित्य, ये तीन पर्व हैं। अतएव तीनों में ही अन्ना-दभाव का प्रतिष्ठित रहना स्वाभाविक बन जाता है। तीनों के 'अन्न-अदन-भक्षण-लक्षण'-अन्नादभाव की रक्षा के लिए अन्नादुति अपेक्षित है। इस अन्नविचार के साथ ही इतना और ध्यान में रखना चाहिए कि, पिरडस्थ अन्नादाग्नि के सहयोग से चार अन्नाद हो जाते हैं। पिरडस्थ अन्नाद 'पुरुष' 'पुरि-पिरडे-शयः' निर्वचन से पुरुष कहलाता है। महिमामण्डलस्थ तीनों अन्नाद अग्न्याद नामों से प्रसिद्ध हैं। इस

प्रकार हमारे इस अर्काग्निप्रकरण में चार अन्नाद हो जाते हैं । चारों की स्वरूपरक्षा के लिए चतुर्विध अन्न नियत हैं ।

सामन्वन्ध मे 'अग्नि-वायु-आदित्य-पुरुष' चारों ही महान् हैं, यह पूर्व में कहा जा चुका है । पहिले अग्नि-महान् के अन्न का ही विचार कीजिए । ओषधियाँ, एवं वनस्पतियाँ ही इस महान् अग्नि के 'महान्ति' अन्न हैं । उद्भिज्जपदार्थसमष्टि ही इस अग्नि का अन्न है । इस अन्नाहुति मे ही महान् अग्नि का सामलक्षण महत्त्व सुरक्षित है । अतः व इन ओषधि-वनस्पत्यन्तों को सामापेक्षया 'महतो महान्ति' कह सकते हैं । यजुः सम्बन्ध मे इसी अग्नि को 'अर्क' कहा जायगा एवं अर्कापेक्षया ओष० अन्न को 'अर्कस्य अर्काः' माना जायगा । ऋक् सम्बन्ध से यही अग्नि 'उक्थ' है । उक्थापेक्षया यही ओ० अन्न 'उक्थस्य उक्थानि' कहा जायगा । महान्, अर्क, उक्थलक्षण अग्नि अन्नाद होगा । महान्ति, अर्काः, उक्थानि लक्षण ओ० वन० अन्न की अन्नाद अग्नि में आहुती होगी । अन्न-अन्नाद की समष्टि 'महाव्रत-पुरुष-महदुक्थ' नाम से व्यवहृत होगी ।

दूमग वायु महान् है । अतन्त्त्व ही इमका महान् अन्न है । पानी मे ही वायु की स्वरूपरक्षा है, जैसा कि ऋग्वेदीय आपोनपत्र यमूक में विस्तार मे निरूपित है । वायु भा त्रिदेवमूर्ति बनता हुआ उक्थ-अर्क-महान् है । अतः यहाँ भी अन्न के पूर्वोक्त विवर्तन बन जाते हैं ।

तीसरा आदित्य महान् है । चन्द्रमा (चान्द्रमोम) इमका महान् अन्न है । सोम से ही आदित्य-प्राण की (ज्यो तर्भाग की) स्वरूपरक्षा है । आदित्य भी त्रिदेवमूर्ति बनता हुआ उक्थ-अर्क-महान् है । अतः यहाँ भी चान्द्र अन्न के पूर्वोक्त तीन विवर्तन हो जाते हैं ।

पुरुष (पिण्डाग्नि) चौथा अन्नाद महान् है । पशु (मृत्भाग) इस महान् का अन्न है । इस अन्नाद की भी बीजरूप मे तीन अवस्थाएँ हो जाती हैं । बीजगर्भिता भावत्रयी ही तो तूलरूप में आकर अग्न्यादि देवत्रयीरूप में विकसित हुई है । इस बीजत्रयारूपा देवत्रयी के सम्बन्ध मे अन्नाद (पुरुष) भी उक्थ-अर्क-महान् रूप में परिणत हो रहा है । फलतः तदन्नभूत पशु के भी पूर्ववत् तीन विवर्तन हो जाते हैं । इसप्रकार वेदत्रयीरूपा देवत्रयी के भेद से चारों अग्निसंस्थाओं में पर्वत्रयी की सत्ता सिद्ध हो जाती है, जैसा कि निम्न लिखित परिलेखों से स्पष्ट है—

१-अग्निःस्था-वाय्वादित्यगर्भितस्त्रिवृतोऽग्निः पार्थिवः (अग्निरुक्थो ऋक्तः)

- | | | | |
|-------------------------|--------|--------|--------------------------------------|
| १-अग्निमयोऽग्निमुख्यः— | उक्थः— | ऋक्तः— | ओषधिवनस्पतयोऽन्नानि-उक्थस्योक्थानि । |
| २-अग्निमयो वायुर्गौणः— | अर्कः— | यजुः | अर्कस्यार्काः । |
| ३-अग्निमय आदित्यो गौणः— | महान्— | सामतः | महतो महान्ति । |

२-वायुसंस्था-अग्न्यादित्यगर्भितस्त्रिवृतो वायुरान्तरीक्ष्यः (वायुर्को यजुष्टः)

- | | | | |
|------------------------|--------|----------|------------------------------|
| १-वायुमयो वायुमुख्यः— | अर्कः— | यजुष्टः— | आपोऽन्नानि - अर्कस्यार्काः । |
| २-वायुमयोऽग्निर्गौणः— | उक्थः | ऋक्तः— | उक्थस्योक्थानि । |
| ३-वायुमय आदित्यो गौणः— | महान्— | सामतः— | महतो महान्ति । |

३-आदित्यसंस्था-अग्निवायुगर्भितस्त्रिवृतआदित्योदिव्यः(आदित्यो महान्सामतः)

- १-आदित्यमय आदित्या मुख्यः—महान्—सामतः—चान्द्रसामोऽन्नानि-महतो महान्ति ।
 २-आदित्यमयोऽग्निगणः— उक्थः—ऋक्तः— ” उक्थस्योक्थानि ।
 ३-आदित्यमयो वायुगौः— अर्कः—यजुष्टः— ” अर्कस्याकाः ।

४-पुरुषसंस्था-अग्नि-वायु-आदित्यगर्भितस्त्रिमूर्तिभेदोऽन्नादाग्निःअग्निरुक्थोऽऋक्तः)

- १-अन्नादाग्निमयोऽग्नीर्वाजरूपो मुख्यः—उक्थः—ऋक्तः—मृण्ययाः पशवोऽन्नानि—उक्थस्योक्थानि ।
 २-अन्नादाग्निमयो वायुर्वाजरूपो गौणः—अर्कः—यजुष्टः— ” अर्कम्यार्काः ।
 ३-अन्नादाग्निमय आदित्या बीजरूपो गौणः—महान्—सामतः— ” महतां महान्ति ।

इसी सम्बन्ध में यह और स्पष्ट कर लेना चाहिए कि, अग्न्यादि चारों जहाँ उक्थ-अर्क-महान् हैं, वहाँ इसके अन्नरूप आधिपतनस्पति-अप्-सोम-पशु चारों उक्थ-अर्क-महत् हैं। चार अग्नि 'महान्' हैं, ये ही चार 'व्रत' हैं, ये ही चार 'क्य' हैं, ये ही चार अर्क हैं। इन चारों के अन्न 'महतां महान्ति' हैं, 'व्रतानां व्रतानि' है, 'क्यानां क्यानि' हैं, 'अर्काणां अर्काः' हैं। इन चारों की समष्टिरूप अधिदैवत सम्बन्ध ही 'अर्काग्नि' है। तत्प्रतिकृतिरूप पुरुष भी अर्काग्नि ही है। इस पुरुष के कान अर्कपर्ण हैं, आँखें अर्कपुष्प हैं, नासाच्छिद्र अर्ककोश हैं, ओष्ठ अर्कसमुद् हैं, दाँत अर्कधाना हैं, जिह्वा अर्काष्ठीला है, चतुर्विध अन्न अर्कमूत्र है। इन सब पदों की चितिरूप पुरुष ही अर्काग्नि है। यही पार्थिव-मौर रूप से अध्यात्मसंस्था में चित्त है। निम्न लिखित श्रुतियाँ इसी 'अर्काग्नि' का स्पष्टीकरण कर रही हैं—

१-“अग्निर्महान्, तस्य महतो महदोषधयश्च वनस्पतयश्च। तद्वचस्यान्नम् । वायुर्महान्, तस्य महतो महदायः । तद्वचास्यान्नम् । आदित्यो महान् । तस्य महतो महचन्द्रमाः । तद्वचस्यान्नम् । पुरुषो महान् । तस्य महतो महत् पशवः । तद्वचस्यान्नम्” ।

२-“एतान्येव चत्वारि महान्ति, एतानि चत्वारि 'महतां महान्ति' । एतान्येव चत्वारि व्रतानि, एतानि चत्वारि 'व्रतानां व्रतानि' । एतान्येव चत्वारि क्यान, एतानि चत्वारि 'क्यानां क्यानि' । एतऽएव चत्वारोऽर्काः, एते चत्वारोऽर्काणामर्काः” ।” ।

३-“अथ ह वै यत्तदुवाच-वेत्थाकमिति, पुरुषं हैव तदुवाच०++। स एषोऽग्निरर्को-यत् पुरुषः । स यो हैतमेवमग्निमर्कं पुरुषमुपास्ते, 'अयमहमाग्निरर्कोऽस्मि' इति, विद्यया हैवास्य आत्मन्नाग्निरर्कश्चितो भवति”

—(शत० १०।३।४। अर्काग्निब्राह्मण) ।

समष्टिपिलेखः—		ऋचि प्रतिष्ठिताः—प्रतिष्ठितानि साम्नि		प्रतिष्ठिताः—प्रतिष्ठितानि यजुषि		प्रतिष्ठिताः—प्रतिष्ठितानि	
२१	(३) आदित्यः	उक्थः	उक्थ्यम्	महान्	महत्	अर्कः	अर्क्यम्
१५	(२) वायुः	उक्थः	उक्थ्यम्	महान्	महत्	अर्कः	अर्क्यम्
६	(१) अग्निः	उक्थः	उक्थ्यम्	महान्	महत्	अर्कः	अर्क्यम्
*	* अन्नादपुरुषः	उक्थः	उक्थ्यम्	महान्	महत्	अर्कः	अर्क्यम्
अन्नात्तदलक्षणोऽर्कः अग्निः- श्रित्यः		अन्नादाः	अन्नानि	अन्नादाः	अन्नानि	अन्नादाः	अन्नानि

उक्थ-अर्क-महान्-लक्षण, उक्थ्य-अर्क्य-महल्लक्षण उक्त प्रजापति का 'अधिभूत-अधिदैवत-अध्यात्म' इन तीन संस्थाओं से सम्बन्ध है। सौरपार्थिवसम्बन्धसंस्था अधिदैवतसंस्था है। वैधयज्ञरूप चयनकर्म्म अधिभूतसंस्था है। एवं पुरुषसंस्था अध्यात्मसंस्था है। अर्कब्राह्मणमें इनका सामान्य निरूपण हुआ है, एवं आगे चलकर 'प्रजापतिसन्धानब्राह्मण' में तीनों संस्थाओंका विशेषरूप से स्पष्टीकरण हुआ है। इन सब तत्त्वों का वैज्ञानिक विवेचन तो मूलभाष्य में ही देखना चाहिए। यहाँ केवल यह सूचित करने के लिए कि, चित्वाग्नि का वेदद्वारा ही त्रिसंस्था में वितान होता है, इस शब्दप्रपञ्च का आश्रय लेना पड़ा है, जिसका केवल शब्दात्मिका वेदभक्ति के आधार पर प्रयत्नसहस्रों से भी समन्वय नहीं किया जा सकता। निम्नलिखित वचनों पर दृष्टि डालिए, एवं तदाधारेण अग्नि-सम्बन्धी वेदमहिमा का समन्वय कीजिए—

१-अधिभूतम्—“स एष एवाकः, योऽयमग्निश्चतः । तस्यैतदन्नं 'क्यम्' । एष सौम्यो-
ऽध्वरः । तदकर्क्यं यजुष्ट एव । एष एव महान् । तस्यैतदन्नं 'व्रतम्' ।
तन्महाव्रतं सामत एव । एष उ एव 'उक्', तस्यैतदन्नं 'थम्' । तदुक्थं-
ऋक्तः । तदेतदेकं स त्रेधा ख्यायते-इत्यधिभूतम्” ।

२-अधिदैवतम्—“स एष एवाकः, य एष तर्पाति । तस्यैतदन्नं क्यम् । एष चन्द्रमाः ।
तदकर्क्यं, यजुष्ट एव । एष एव महान् । तस्यैतदन्नं व्रतम् । तन्महाव्रतं
सामत एव । एष उ एव-उक्' । तस्यैतदन्नं 'थम्' । तदुक्थमृक्तः ।
तदेकं स त्रेधा ख्यायते-इत्यधिदैवतम्” ।

३-अध्यात्मम्—“अथाध्यात्मम् । प्राणो वा अर्कः । तस्यान्नमेव क्यम् । तदक्यं यजुष्टः ।
प्राण एव महान् । तस्यान्नमेव व्रतम् । तन्महाव्रतं सामवः । प्राण उ एव-
‘उक्’ । तस्यैतदन्नं ‘थम्’ । तदुक्थमृक्तः । तदेकं स त्रेधा ख्यायते-
इत्यध्यात्मम् ।

—(शत० १०।१।१।२१,२२,२३,।)।

अर्काग्नि के सम्बन्ध में बतलाए गए पूर्वोक्त का निष्कर्ष यही हुआ कि, ‘अग्नि-वायु-आदित्य’ तीनों एक ही अर्काग्नि के तीन साम्बत्सरिक पर्व हैं । ‘अर्कश्चरति’ ही अर्क शब्द का निर्वचन है । प्राणत्-अपानत्-व्यापार ही ‘अर्कश्चरति’ है । यद्यपि उक्त तीनों ही पर्व (अग्नि-वायु-आदित्य) हम ‘अर्कश्चरति’ लक्षण प्राणापानव्यापार से ‘अर्क’ हैं । अतएव इस साम्बत्सरिक अग्नित्रयी को ‘अर्काग्नि’ नाम से व्यवहृत करना अन्वर्थ भी बनता है । तथापि तीनों में मध्यस्थ वायु ही ‘अर्क’ सम्पत्ति से प्रधान सम्बन्ध रखता है । कारण इसका यही है कि, अर्थशक्तिप्रधान अग्नि में भी प्रातिस्वरूप से स्थितिभाव का ही विकास है, एवं ज्ञानशक्तिप्रधान आदित्य भी स्थितिधर्म में ही युक्त है । क्रियाशक्तिप्रधान मध्यस्थ वायु ही प्रधानतः गतिभावापन्न है । दूसरे शब्दों-में वायव्य प्राण ही प्राणदपानलक्षण गतिभावात्मक है । अतः एतद्रूपा अर्कसम्पत्ति का वायु के साथ ही प्रधान सम्बन्ध मान लिया है । एकमात्र इसी गतिप्राधान्य से हम ‘वायु’ लक्षण मध्यस्थ अग्नि को ‘अर्क’ कह सकते हैं । अग्नि से ही वायु, तथा आदित्य-भावों का उत्थान होता है । यही सबका उक्थलक्षण प्रभव है, अतएव अग्नि को ‘उक्थ’ कहा जा सकता है । आदित्य तेजोमण्डलात्मक बनता हुआ, महिमामय बनता हुआ अवश्य ही ‘महान्’ कहला सकता है । इन तीनों के साथ क्रमशः यजुः-ऋक्-साम-तत्त्वों का सम्बन्ध है । ‘अयमेव यजुर्योऽयं पवते’ के अनुसार गतिलक्षण वायु ही यजु है, यही अर्क है । प्रभवलक्षण अग्नि ही ऋक् है, यही उक्थ है । महिमालक्षण आदित्य ही साम है, यही महान् है ।

यजुर्मूर्ति-वायुविध अर्काग्नि, ऋङ्मूर्ति-अग्निविध उक्थाग्नि, साममूर्ति-आदित्यविध महान् अग्नि, तीनों अग्नि अन्नाद हैं, तीनों को स्वस्वरूप के लिए अन्न अपेक्षित है । तीनों के रक्त वे ही अन्न क्रमशः ‘आपः, ओषधिवनस्पतयः, सोमः’ नाम से व्यवहृत हुए हैं । इन तीन साम्बत्सरिक अग्नियों से पृथक् चौथा पिण्डावच्छिन्न, सर्वोक्थलक्षण, अतएव ऋग्रूप अन्नादाग्नि और है, जिसे पूर्व में ‘पुरुष’ कहा गया है । इसका अन्न ‘पशु’ (मृद्भाव) नाम से व्यवहृत हुआ है, जैसा कि पूर्व में विस्तार से बतलाया जा चुका है । क्योंकि यह चौथा भौम अग्नि (मूलाग्नि) महिमा-त्रिलोकी के त्रिवृत्स्थानीय ऋङ्मय पार्थिव उक्थाग्नि से समतुलित है । दूसरे शब्दों में दोनों ही उक्थरूप हैं, दोनों ही अग्निरूप हैं, दोनों ही ऋङ्मय हैं । ओषधि-वनरति भी मृद्भाग ही है । अतएव भौम अग्नि का मृदन्न, एवं त्रिवृदाग्नि का ओषधि-वनस्पत्यन्न दोनों समान हैं । इसीलिए इन चार विवर्त्तों को तीन ही विवर्त्त मान लिए जाते हैं, जैसा कि परिलेख से स्पष्ट है—

पृथिवी—	४-एकविंशस्थानीयो स्थितिलक्षणः—आदित्यः—साममयः—महान्—	सोमः	—महान् ३
	२-त्रिवृत्स्थानीयो स्थितिलक्षणः—अग्निः—ऋङ्मयः—उक्थः—	ओ०व०	—उक्थः १
भूमिः—	१-भौमाग्निश्चित्यः—	अग्निः—ऋङ्मयः—उक्थः—	मृत्

इन तीनों अन्नादों के अन्न जब अन्नादगर्भ में प्रविष्ट हो जाते हैं, तो उन अन्नों की स्वतन्त्र सत्ता का उच्छेद हो जाता है, एवं 'अत्तै वाख्यायते' के अनुसार केवल अन्नाद का ही व्यवहार शेष रह जाता है। इसी रहस्य को सूचित करने के लिए इन तीनों को 'उक्थ-अर्क्य-महाव्रत' नामों से व्यवहृत किया गया है। 'उक्थम्' में 'उक्' ऋगाग्नि का वाचक है, 'थम्' पशुलक्षण अन्न का सूचक है। अन्नादाग्निरूप उक्, तथा पशुलक्षण अन्नरूप 'थम्' की समष्टि ही 'उक्थम्' है। 'अर्क्यम्' में 'अर्क्' यजुर्वायु का वाचक है, 'क्यम्' आपोलक्षण अन्न का सूचक है। अन्नादवायुरूप 'अर्क्', तथा आपोलक्षण अन्नरूप 'क्यम्', की समष्टि ही 'अर्क्यम्' है। 'महाव्रतम्' में 'महा' सामादित्य का वाचक है, 'व्रतम्' सोमलक्षण अन्न का सूचक है। अन्नादादित्यरूप 'महा', तथा सोमलक्षण 'व्रतम्' की समष्टि 'महाव्रतम्' है। तीनों का समुच्चय एक प्रजापति है, यही वेदमहिमा से (यजुष्टः—ऋक्तः—सामतः) अन्नान्नादमूर्त्ति बन रहा है। त्रैलोक्यगर्भ में उत्पन्न होने वाले पदार्थमात्र उक्थ-अर्क-व्रतरूप हैं, अग्नि-वायु-आदित्यमय हैं, अर्थ-क्रिया-ज्ञानयुत हैं, ऋक्-यजुः-साममय हैं, मूर्त्ति-गति-मण्डलात्मक हैं। उक्थ-अर्क-व्रतरूप इन यच्चथावत् पदार्थों का मूल उक्थ-अर्क्य-महाव्रतलक्षण यही सम्बत्सरप्रजापति है। वह इन सब उक्थों का अग्निकला से—मद्दुक्थरूप उक्थ है। अतएव उसे 'उक्थानामुक्थानि' कहा जायगा। वह इन सब अर्कों का वायुकला से अर्क है, अतएव उसे 'अर्काणां अर्क्यानि' माना जायगा। वह इन सब व्रतों का आदित्यकला से व्रत है, अतएव उसे 'व्रतानां व्रतानि' कहा जायगा। वह इन महानों का 'महान्' है, अतएव उसे 'महतां महान्त' कहा जायगा। पूर्व श्रुतियों ने अर्कदृष्टि से इसी सम्बत्सर की महिमा का दिग्दर्शन करते हुए वेदमहिमा का दिग्दर्शन कराया है।

*			
२१	व्रतम्-अन्नम् (सोमः) * * * * -हा-अन्नादः (आदित्यः)—साम ११.	}	महाव्रतम्—सामतः (आत्मैव) अर्क्यम्—यजुः (आत्मैव) उक्थम्- श्रुतः (आत्मैव)
२५	क्यम्-अन्नम् (आपः) * * * * अर्क-अन्नादः (वायुः)—यजुर्म १:		
६	थम्-अन्नम् (ओष०) * * * * उक्-अन्नादः (अग्निः)—ऋङ्म ५:		
	*		

“तदेकं स त्रेधा वयते”
(अथर्व०—सम्बत्सरः)

३४-ब्रह्म-क्षत्र-मूर्ति अग्नि—

प्रसङ्गवशा सम्बत्सराग्नि के 'अर्क' रूप का दिग्दर्शन कराना पड़ा। अत्र एक दूसरे प्रसङ्ग से सम्बत्सराग्नि के 'ब्रह्म-क्षत्र' रूपों की ओर विश्व पाठकों का ध्यान आकर्षित किया जाता है। पूर्व में बृहतीछन्द, तथा छन्दित बृहत्प्राण का स्वरूप बतलाते हुए यह स्पष्ट किया गया है कि, सौर इन्द्रप्राण ही बृहत्प्राण है, यही सम्बत्स्रप्रजापति है। अब प्रक्रान्त अर्काग्निप्रकरण में 'अग्नि' को 'सम्बत्सर' बताया जा रहा है। इसप्रकार कहीं अग्नि, कहीं इन्द्र, कहीं अग्नि-वायु-आदित्य की समष्टि, तो कहीं भौम अन्नादाग्नि, इस विसम्बाद से हम थोड़ी देर के लिए सन्देह में पड़ जाते हैं। एवं सम्बत्सरस्वरूप के सम्बन्ध में—'ए एवेदमिति ब्रुवत्' (इदमित्यमेव) इस प्रतिज्ञा से वञ्चित हो जाते हैं। इसी विप्रतिपत्ति के निराकरण के लिए सम्बत्स्रप्रजापति के 'ब्रह्म-क्षत्र' रूपों का दिग्दर्शन कराने की आवश्यकता हुई है।

“यथाग्निगर्भा पृथिवी, तथा द्यौरिन्द्रेण गर्भिणी” के अनुसार द्युलोकस्वरूप सौरसम्बत्सर इन्द्रप्रधान है, एवं पार्थिवसंस्थाध्यक्ष पार्थिव सम्बत्सर अग्निप्रधान है। सौर-सम्बत्सरस्थ सावित्राग्नि औषण है, ज्योतिर्लक्षण मघवेन्द्र प्रधान है। पार्थिव-सम्बत्सरस्थ गायत्राग्नि प्रधान है, वासवेन्द्र गौण है। अग्नि ब्रह्म है, इन्द्र क्षत्र है। सौरसम्बत्सर भी ऐन्द्राग्नि बनता हुआ क्षत्रब्रह्ममूर्ति है। पार्थिव सम्बत्सर भी आग्नेन्द्र बनता हुआ ब्रह्मक्षत्रमूर्ति है। इन्द्रप्रधान सौरसम्बत्सर क्षत्रप्रधान बनता हुआ 'क्षत्र' है, अग्निप्रधान पार्थिवसम्बत्सर ब्रह्मप्रधान बनता हुआ 'ब्रह्म' है। जब तक इन दोनों सम्बत्सरों का परस्पर प्रतिमान सम्बन्ध नहीं हुआ था, उस समय क्या परिस्थिति थी?, यह विचार कीजिए। उरुयाग्नि (पार्थिव त्रिलोकी)

में व्याप्त, अग्नि-वायु-आदित्यात्मक पार्थिव-सम्बत्सराग्निब्रह्म), एवं सौर इन्द्र (सौर त्रिलोकी में व्याप्त, बृहतीसहस्रात्मक मध्वेन्द्रक्षत्र,) जब तक दोनों का सम्बन्ध न हुआ, तब तक दोनों ही सृष्टिकर्म में असमर्थ रहे। ब्रह्म भी सृष्टि में असमर्थ है, क्षत्र भी असमर्थ है। दोनों के समन्वय से ही सृष्टि का विकास सम्भव है। दोनों ने अपने नानाभाव (पार्थक्य) लक्षण इस मृत्यु को देखा। दोनों ने सृष्टिकर्म में अपने आपको असमर्थ पाया। इस मृत्युभाव से बचने के लिए दोनों को मिलना पड़ा। दोनों के समन्वय से (पार्थिव-सौरस से) प्रजा-सर्ग वितत हो गया। साथ ही दोनों ही सम्बत्सप्रजापति दोनों वीथ्यों से युक्त हो गए। सूर्यपिण्ड याद आग्निब्रह्म बना, तो सौर ज्योतिर्मण्डल इन्द्रक्षत्र बन गया। भूपिण्ड यदि अग्निब्रह्म बना, तो उख्यत्रिलोकीरूप देवाग्नि इन्द्रक्षत्रप्रधान बन गया। इसप्रकार ब्रह्म-अग्नि, तथा क्षत्र-इन्द्र, दोनों की चिति से पार्थिव-सौरस एकरूप में परिणत होते हुए सृष्टिकर्म में समर्थ बन गए। इसी आधार पर सम्बत्सप्रजापति को इन्द्रात्मक भी कहा जा सकता है, अग्न्यात्मक भी माना जा सकता है। एवं अग्नि-वायु-आदित्यात्मक मानने में भी कोई आपत्ति नहीं की जा सकती। इसी रहस्य को लक्ष्य-में रख कर श्रुति कहती है—

१—‘अथेन्द्राग्नी वा ऽ असृज्येतां ब्रह्म च, क्षत्रं च । अग्निरेव ब्रह्म, इन्द्रः क्षत्रम् ।
तौ सृष्टौ नानैवास्ताम् । तावत्र तां-न वा इत्थं सन्तौ शक्यावः प्रजाः प्रजनयितुम् ।
एकं रूपमुभावसादिति । तावेकं-रूपमुभावभवताम्’ ।

२—‘तौ यौ ताविन्द्राग्नी-एतौ तौ रुक्मश्च पुरुषश्च । रुक्म एवेन्द्रः, पुरुषोऽग्निः । तौ
हिरण्ययौ भवतः । ज्यातिर्वै हिरण्यम्, ज्योतिरिन्द्राग्नी । अमृतं हिरण्यं, अमृत-
मिन्द्राग्नी’ ।

—(शत० १०।५।१७, ६,) ।

३५-नवाहयज्ञ का चितान—

आग्निब्रह्मप्रधान पार्थिव सम्बत्सर, तथा इन्द्रक्षत्रप्रधान सौरसम्बत्सर, दोनों के इस समन्वय का फल क्या हुआ ?, इस प्रश्न का एक समाधान तो है—‘प्रजोत्पत्ति’ । एव दूसरा समाधान है—पार्थिवसम्बत्सरयज्ञ की पञ्चधा व्याप्ति, पाङ्क्तता, पञ्चावयवयता। इसी समन्वय से पार्थिवयज्ञ ‘पाङ्क्तो वै यज्ञः’ इस उपाधि का पात्र बना है। स्वयं भूपिण्ड से सम्बन्ध रखने वाले ‘हविर्यज्ञ’ को छोड़ दीजिए। भूमहिमा से सम्बन्ध रखने वाला साम्बत्सरिक चितानयज्ञ तो सौर-सम्बत्सर के अतिमान का ही फल है। सौर सम्बत्सर के आधार पर ही पार्थिवयज्ञ ‘महाव्रत’—‘सावित्री’—‘ज्योतिष्टोम’—‘वैश्वकर्म’—‘सौम्यअध्वर’ (सोमयाग) इन पाँच संस्थाओं में विभक्त हो रहा है। ये पाँचों पार्थिव यज्ञ पृथिवी के उन ‘वृ०-वृ०-वृ०-वृ०-वृ०-वृ०-वृ०-वृ०-वृ०-वृ०’ नौ अहर्गणों में प्रतिष्ठित हैं, जो कि नवो अहर्गण सौरसम्बत्सरमण्डल में मुक्त हैं। पञ्च यज्ञात्मक इसी महायज्ञ को नवाहर्गण के सम्बन्ध से ‘नवाहयज्ञ’ कहा गया है।

सत्रहवाँ अहर्गण इस नवाहयज्ञ की अर्वाग्बिन्दु है, यहीं सौम्य अध्वर नामक सोमयाग प्रतिष्ठित है। इस दक्षिण के अनुष्ठान से (वैध सोमयाग से) जो सोमयागाग्निस्कार प्रतिष्ठित होता है, उसके आकर्षण

से यज्ञमान का भूतात्मा (मानुषात्मा) सप्तदशस्तोमस्थानीय 'त्रिणाचिकेतस्वर्ग' में प्रतिष्ठित हो जाता है । १८-१९-२०, इन तीन अर्हर्गणों की समष्टि में 'वंशकर्म' नामक दूसरा यज्ञ प्रतिष्ठित है । इसके संस्कार से विश्वेदेवों के तदहर्गणात्मक लोक प्राप्त होने हैं । २१ वाँ अर्हर्गण इस नवाहयज्ञ की नभ्य (केन्द्र) बिन्दु है । 'एकविंशो वा इत आदत्यः' के अनुसार यही सूर्य प्रतिष्ठित है । यहीं ज्योतिष्टोम' नामक तीसरा यज्ञपूर्व प्रतिष्ठित है । इसके संस्कार से एकविंशस्तोमात्मक, वह 'नाकस्वर्ग' मिलता है, जिसकी- * 'यज्ञ दुःखेन सम्भिन्नम्' इत्यादि रूप में महत्ता बतलाई जाती है । २२-२३-२४, इन तीन अर्हर्गणों की समष्टि में 'सावित्र' नामक चौथा ग्रहपूर्व प्रतिष्ठित है । इसके संस्कार से तदहर्गणात्मक सावित्रलोक प्राप्त होते हैं । २५ वाँ अर्हर्गण 'अविवाक्यमहः' नाम से प्रसिद्ध है ।

'अविवाक्यमहः' नामक यही अर्हर्गण इस नवाहयज्ञ की पराग्विन्दु है । पञ्चविंशस्तोमात्मक यही स्वर्ग 'ब्रध्नस्यविष्टप' नाम से प्रसिद्ध है । यहो नवाहयज्ञ का पाँचवाँ 'महाव्रत' नामक ग्रह प्रतिष्ठित है । इस यज्ञसंस्कार में 'अपुनर्मर'-'कामप्र'-'अशोकनिहिम' इत्यादि विविध नामों से प्रसिद्ध महाव्रतलोककी प्राप्ति होती है । नौ अर्हर्गणों में १-२-३-४-५, ये तीन स्थान तो क्रमशः 'त्रिणाचिकेत-नाक-ब्रध्नस्य-विष्टप' नामक विष्टपस्वर्ग हैं । त्रिणाचिकेत ब्रह्मविष्टप है, नाकस्वर्ग + विष्णुविष्टप है, एवं ब्रध्नस्यविष्टप 'इन्द्रविष्टप' है । शेष '१-२-३-४-५-६-७-८-९-१०-११-१२-१३-१४-१५-१६-१७-१८-१९-२०-२१-२२-२३-२४-२५' ये सात अर्हर्गण क्रमशः अग्निदेवताप्रधान 'अपोदक',-वायुदेवताप्रधान 'ऋतधामा',-मरुत्वानिन्द्रप्रधान-'अपराजित',-मधवेन्द्रप्रधान 'अन्तर्नाक', बरुणदेवताप्रधान 'अधिद्यौ',-मृत्युदेवताप्रधान-'प्रद्यौः',-ब्रह्मप्रधान 'रोचन' नामक सात देवस्वर्ग हैं, जिनके लिए-'सप्त वै देवस्वर्गाः-अपि च सप्त' इत्यादि श्रौत-स्मार्त्त वचन सुने जाते हैं ।

तात्पर्य बहने का यही है कि, सौर-पार्थिव सम्बन्धों के अतिमान से जैसे पार्थिव रथन्तर-वैरूप-शाक्वरसाम तथा सौर बृहत्-वैराज रैवतसाम, इन ऋग्वेदों नामों का पार्थिव रथन्तर, सौर बृहत्-(रथन्तर-बृहत्), पार्थिव वैरूप, सौरवैराज (वैरूप-वैराज) एवं पार्थिव शाक्वर, सौर रैवत (शाक्वर रैवत), इस रूप से परस्पर श्रोतप्रोक्तभाव रहता है । एवमेव इसी अतिमान में पार्थिव नवाहयज्ञ के महाव्रतादि पाँचों यज्ञपूर्व सौर सम्बन्धों में प्रतिष्ठित हो जाते हैं । सुप्रसिद्ध चयनयज्ञ से पाँचो यज्ञसंस्कार यज्ञकर्ता यज्ञमान के मानुषात्मा में प्रतिष्ठित होते हैं, जिनका-'उद्गाता महाव्रतेन रसं दधाति' (शत० १०।४।१।१२ काण्डका से २३

* यज्ञ दुःखेन सम्भिन्नं यच्च ग्रस्तमनन्तरम् ।

अभिलाषोपनीतं च तत्पदं स्वः पदास्पदम् ॥

+ २१ वाँ अर्हर्गण रुक्म, तथा पुरुष भेद से दो भागों में विभक्त है । रुक्मात्मक वही एकविंशस्थान विष्णुविष्टप है । एवं पुरुषात्मक २१ स्थान मधवेन्द्रप्रधान अन्तर्नाक है । इस प्रकार २१ के दो भेद हो जाते हैं । अतएव इसकी विष्णुविष्टप रूप से त्रिविष्टप स्वर्ग में भी गणना हुई है, एवं अन्तर्नाक रूप से सप्तस्वर्ग-समष्टि में भी इसका समावेश हुआ है ।

वी कसिडकापर्यन्त) इत्यादिरूप से विस्तार मे निरूपण हुआ है । इसीलिए चयनयज्ञ सर्वोत्कृष्ट यज्ञ मा ॥ गया है । सोमयागादि इतर यज्ञ जहाँ केवल अशाश्वत फल के प्रवर्त्तक हैं, वहाँ यह अग्नियज्ञ उभयफल का प्रवर्त्तक बन रहा है—“नामृतत्त्वस्य तु-आशास्ति, ऋते चयनात्”

३६-भूतः व्यात्मकः प्रजापति—

अग्नि सोममूर्त्ति—(अन्नाद-अन्नमूर्त्ति) सम्बत्सरप्रजापति का स्वरूप पूर्व में विस्तार से बतलाया जा चुका है । साथ ही सम्बत्सरअग्नि का मुहूर्त्तलक्षण १०८०० कलाओं का, कलाओं के ही प्रमङ्ग में बृहतीसहस्र का भी स्पष्टीकरण किया जा चुका है । इस आधिदैविक सम्बत्सर का आध्यात्मिक पुरुष के साथ क्या सम्बन्ध है?, यह भी संक्षेप से स्पष्ट कर दिया गया है । अब उस 'वेदमहिमा' का संक्षिप्त विवरण वेदप्रेमियों के समक्ष उपस्थित किया जा रहा है, जो महिमा सम्बत्सरप्रजापति से सम्बन्ध रखती है । जो सम्बत्सरप्रजापति अपने विरिचान-भाव के पुनः स्पष्टान के लिए १०८०० कलाओं में विभक्त हो रहा है, जो प्रजापति बृहतीसहस्र (३६०००) प्राण मे युक्त होकर सात अहोरात्रवृत्तों का अधिष्ठाता बन रहा है, जिस प्रजापति का प्रत्येक अहोरात्रवृत्त बृहतीसहस्र के नमन से बृहतीसहस्रात्मक बन रहा है, जो प्रजापति अपने बृहतीसहस्र मे आत्मा के बृहतीसहस्रात्मक आयु सूत्रों की प्रतिष्ठा बना रहा है, उस प्रजापति को अपने लक्ष्य में रखिए, एवं उसकी वेदमहिमा के संख्या-स्तार की मीमांसा आरम्भ कीजिए । सम्बत्सरप्रजापति के मुहूर्त्तात्मक स्वरूप का स्पष्टीकरण करने के अन्तर ही निम्न लिखित श्रुति हमारे सामने आती है—

*—“तानि सम्बत्सरे दश च सहस्राण्यष्टौ च शानानि (१०८००)-समपद्यन्त । सो ऽत्रातिष्ठत-दशसु च सहस्रे ऽकासु च शतषु” (शत० १०४।२।२०-पृ० सं० २२४ में उद्धृत-पूर्वसम्बन्ध सूचन) ।

१—“अथ सर्वाणि भूतानि पर्यैक्षत । स त्रय्यामेव विद्यागं सर्वाणि भूतानि-अपश्यत् । अत्र हि सर्वेषां छ-दसामात्मा, सर्वेषां स्तोमानां, सर्वेषां प्राणानां, सर्वेषां देवानाम् । एतद्वा अस्ति, एतद्वि-अमृतम् । यद्वि-अमृतं, तद्वि-अस्ति । एतदु तत्, मन्मत्यम् । ” (शत० १०।१।२।२१) ।

इस श्रुति का, एवं इस सम्बन्ध में बतलाईं जानें वाली वेदव्यूहनात्मिका आगे की श्रुतियों का अन्वयार्थ प्रमाणवाद में बतलाया जा चुका है । यहाँ इनके रहस्यार्थ का ही संक्षिप्त स्पष्टीकरण होगा । सम्बत्सरअग्नि के त्रिवृत् स्थानीय पार्थिव अग्नि, पञ्चदश स्थानीय आन्तरिद्ध वायु, एकविंश स्थानीय दिव्य आदित्य, नामक जिन तीन पर्वों का पूर्वप्रकरण में यत्र-तत्र स्पष्टीकरण हुआ है, वे ही तीनों पर्व अपने पारस्परिक तान्त्रिकभाव (शपथपूर्विका पारस्परिक मैत्री) से एक दूसरे में मिलते हुए क्रमशः 'विराट्'- 'हिरण्यगर्भ'- 'सर्वज्ञ' नामों से प्रसिद्ध हो गये हैं । पार्थिव त्रिवृत् आग्नि 'योनि' (अग्नि) बना, आन्तरिद्ध वायु, दिव्य आदित्य, दोनो रेत (सोम) बने, दोनो नें अग्नि में आत्मसमर्पण कर डाला । इस अग्निप्रधान, बाष्पादित्यगर्भित, त्रिमूर्त्ति, त्रैलोक्यव्यापक सम्बत्सरअग्नि का ही नाम 'विराट्' हुआ, जो कि विपट्अग्नि

अपनी अर्थशक्ति की प्रधानता से अर्थमूर्ति बनता हुआ प्रजासृष्ट के अर्थप्रपञ्च का अध्यक्ष बन प्रजाओं के 'वैश्वानर' पर्व की प्रतिष्ठा बन रहा है, जो कि इसी वैश्वानरभागद्वारा 'असंज्ञ' जीवों का आत्मा बना हुआ है। आन्तरिच्य पञ्चदशवायु योनि बना, अग्नि-आदित्य रेत बने, दोनों वायु में आत्मसमर्पण कर डाला, इस में वायुप्रधान, अग्नादित्यगर्भित, त्रिमूर्ति, त्रैलोक्यव्यापक सम्बत्तराग्नि का ही नाम 'हिरण्यगर्भ' हुआ, जो कि हिरण्यगर्भवायु अपनी क्रियाशक्ति की प्रधानता में क्रियामूर्ति बनता हुआ प्रजासृष्टि के क्रियाप्रपञ्च का अध्यक्ष बन, प्रजाओं के 'तैजस' पर्व की प्रतिष्ठा बन रहा है, जो कि इसी तैजस भागद्वारा 'अन्तःसंज्ञ' जीवों का आत्मा बना हुआ है। दिव्य, एकविंश आदित्य योनि बना, अग्नि-वायु रेत बने, दोनों ने आदित्य में आत्मसमर्पण कर डाला, इस से आदित्यप्रधान, अग्निवायुगर्भित, त्रिमूर्ति त्रैलोक्यव्यापक उसी सम्बत्तराग्नि का नाम 'सर्वज्ञ' हुआ, जो कि सर्वज्ञ अज्ञदेव्य अपनी ज्ञानशक्ति की प्रधानता से ज्ञानमूर्ति बनता हुआ प्रजासृष्टि के ज्ञानप्रपञ्च का अध्यक्ष बन, प्रजाओं के 'प्राज्ञ' पर्व की प्रतिष्ठा बन रहा है, जो कि इसी प्राज्ञभागद्वारा 'संसंज्ञ' जीवों का आत्मा बना हुआ है। इसप्रकार त्रिः-त्रिः-त्रिः-मूर्ति, अग्नि-वायु-आदित्यप्रधान, विराट्-हिरण्यगर्भ-सर्वज्ञकृतरूप, त्रैलोक्यव्यापक ऐसा सम्बत्तराग्नि ही उक्त श्रुति का 'प्रजापति' है, जो कि १०८०० कलाओं में प्रतिष्ठित हो रहा है।

सम्बत्तरप्रजापतिः प्रजनयिता—

*			
	*-आदित्यः (दिवि)—योनिः (अग्निः)	}	-आदित्यप्रधानस्त्रिमूर्तिः—“सर्वज्ञः” (सहस्रशार्पः) (प्राज्ञः)
२१-द्यौः	२-वायुः (अन्तरिक्षे)		
	३-अग्निः (पृथिव्याम्) } -रेतः (सोमः)		
*			
	*-वायुः (अन्तरिक्षे)—योनिः (अग्निः)	}	-वायुप्रधान स्त्रिमूर्तिः—“हिरण्यगर्भः” (महस्ताक्षः) (तैजसः)
१५-अन्तरिक्षम्	२-आदित्यः (दिवि)		
	१-अग्निः (पृथिव्याम्) } -रेतः (सोमः)		
*			
	*-अग्निः (पृथिव्याम्)—योनिः (अग्निः)	}	-अग्निप्रधानस्त्रिमूर्तिः—“विराट्” (सहस्रपात्) (वैश्वानरः)
१-पृथिवी	२-वायुः (अन्तरिक्षे)		
	३-आदित्यः (दिवि) } -रेतः (सोमः)		
*			
	भूमिः		

उपनिषद् भूमिका—द्वितीयखण्ड

(२४०, तथा २४१ के मध्य में)

(५)—पार्थिव—सम्बत्सरातिमानपरिलेखः—

पार्थिवरेखा

प्रमाणालोकन ————— सप्तमखण्ड ————— सप्तमखण्ड ————— इन्द्रविष्ट

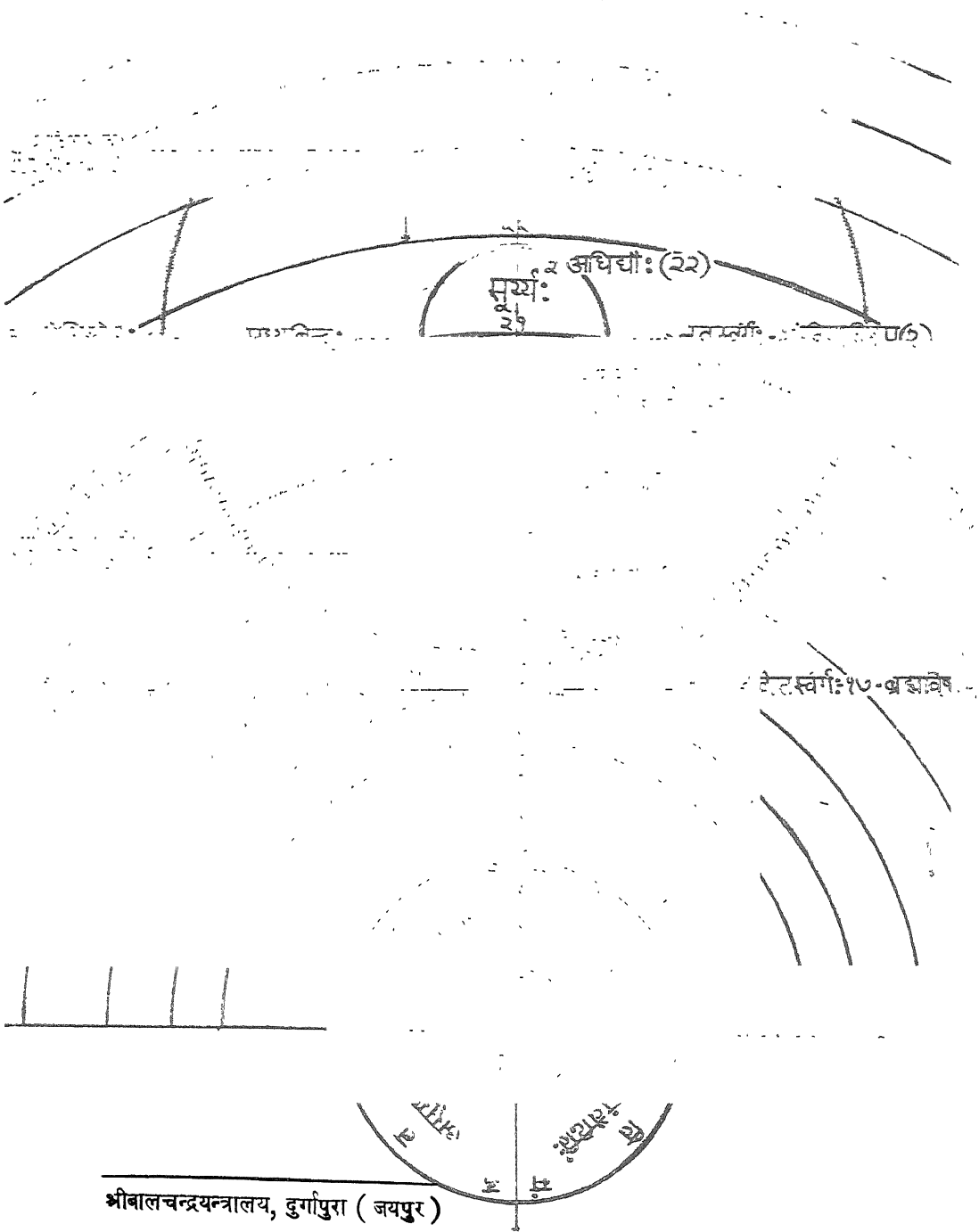

श्रीबालचन्द्रयन्त्रालय, दुर्गापुरा (जयपुर)

३७-प्रजापति की प्रजाचतुष्टयो—

दशसहस्र-अष्टौ-शत कलाओं में प्रतिष्ठित, विराट्-हिरण्यगर्भ-सर्वज्ञात्मक, सम्बत्सरलक्षण इस ईश्वरप्रजापति ने सम्पूर्ण भूतों के साथ योग किया—(पथ्यैक्षत्), एवं त्रयीविद्या में ही इन्हें प्रतिष्ठित देखा—(अपश्यत्) । प्रजापति से उद्भूत प्रजा को भी 'चतुष्टयं वा इदं सर्वम्' इस अनुगम के अनुसार चार ही श्रेणियों में विभक्त किया जा सकता है । चतुष्कल प्रजापति की प्रजा के भी चार ही विभाग होने चाहिए । ज्ञानप्रधाना सर्वज्ञकला क्रियाप्रधाना हिरण्यगर्भकला, अर्थप्रधाना विराट्कला, एवं मृत-प्रधाना भूकला, इन चार कलाओं से प्रजापति चतुष्कल बन रहे हैं । इन चार कलाओं के तारतारम्य से (गौण-प्रधानभाव से) क्रमशः ज्ञानमयी सर्वज्ञकला से-ज्ञानप्रधाना 'ब्रह्म' प्रजा का, क्रियामयी हिरण्यगर्भकला से क्रियाप्रधाना 'देव' प्रजा का, अर्थमयी विराट्कला से अर्थप्रधाना 'भूत'^३ प्रजा का, एवं मृण्मयी भूकला से मृतप्रधाना (प्रवर्ग्य-प्रधाना) 'पशु'^४ प्रजा का विकास हुआ है ।

ब्रह्मप्रजा पाँच भागों में, देवप्रजा ३३ भागों में, भूतप्रजा पाँच भागों में, एवं पशुप्रजा अनन्त भागों में विभक्त हैं । प्राण, आप, वाक्, अन्न, अन्नाद, नाम से प्रसिद्ध पाँच प्रकृतियाँ ही 'पञ्चब्रह्म' हैं, यही ब्रह्मप्रजा है । अग्निप्रमुख आठ वसु, वायुप्रमुख ग्यारह-रुद्र, आदित्यप्रमुख बारह रुद्र, नासत्य-दस्-नामक दो अश्विनीकुमार, इन तैत्तिम-प्राणदेवताओं की समष्टि ही 'देवप्रजा' है । पृथिवी, जल, तेज, वायु, आकाश (मर्त्याकाश) की समष्टि ही भूतप्रजा है । इन भूतों से सम्पन्न धातु-उपधातु-रस-उपरस-विष-उपविष-श्रोषधि-वनस्पतियाँ, आदि अनन्तविध, अनात्मीय, मूर्च्छित, प्रवर्ग्य भौतिक पदार्थ ही 'पशुप्रजा' है । इन चारों प्रजाओं में पशुप्रजा का आधार भूतप्रजा है, भूतप्रजा का आधार देवप्रजा है, देवप्रजा का आधार ब्रह्मप्रजा है, सर्वाधार वही त्रिमुर्ति-सम्बत्सरप्रजापति है । ब्रह्मप्रजा मुख्या है, प्रधाना है, उत्तमस्थानीया है । देवप्रजा-गौणमुख्या है, प्रधानाप्रधाना है, मध्यमस्थानीया है । भूतप्रजा गौणा है, अप्रधाना है, अधमस्थानीया है । पशुप्रजा सर्वस्थान-शून्या स्थानविच्युता है, मूर्च्छिता है । दूसरी दृष्टि से हम ब्रह्मप्रजा को उत्तम, देवभूतप्रजा को मध्यम, एवं पशुप्रजा को अधम मान सकते हैं । केवल पशुप्रजा का उपामक मनुष्य मूढ है, तम से आक्रान्त है । देव-भूत (पारलौकिक स्वर्गादिसुख, ऐहलौकिक वैषयिक सुखरूप) प्रजा का उपारक क्लेश का अनुगामी है । एवं ब्रह्मप्रजा का (प्रकृति का) उपामक प्रकृतिस्थ बनता हुआ सर्वतोभावेन सुखी है * ।

उक्त चारों प्रजाओं में से ब्रह्मप्रजा प्रकृतिस्त्वेन पुरुषप्रजापतिवत् त्रैलोक्य में व्याप्त है, ज्ञानप्रधानस्त्वेन असङ्ग है । अतएव यह कहने भरके लिए प्रजा हंती हुई भी 'अप्रजा' है । इसी प्रकार चौथी पशुप्रजा भी

*-कामात्मानः स्वर्गपरा जन्मकर्मफलप्रदाम् ।

क्रियानिरोधहृत्वा भोगैरचर्यन्ति प्रणि ॥ (गी० २।४।३) ।

१-यश्च बुद्धेः परंगतः]—ब्रह्मोपामकाः

२-क्लिश्यत्यन्तरितो जनः]—देवभूतोपासकाः

३-यश्च मूढतामो लाके]—पश्वनुयायिनः

अन त्मीयत्वेन, देव-भूताश्रित्वेन मूर्च्छितलक्षणा अप्रजा ही मानी जायगी। प्रजाधर्मों का विकास तो देव, तथा भूतप्रजा में ही होता है। अतएव—“देवतानि च भूतानि” के अनुसर इन मध्य प्रजाओं के लिए ही ‘प्रजा’ शब्द व्यवहृत हुआ है। इन में देवप्रजा का अपना लोक ‘द्यौः’ है, सूर्य है—“चित्रं देवाना-मुद्गान्”। एव भूतप्रजा का अपना लोक ‘पृथिवी’ है,—“पृथिवी वै सर्वेषां भूतानां रसः”।

प्रजाचतुष्टयो-परिलेखः—

- १-सर्वज्ञानुगता—ज्ञानप्रधाना—“ब्रह्मप्रजा” (प्राणाब्रवागन्नात्रादविधा)-अप्रजालक्षणा प्रजा।
- २-हिरण्यगर्भानुगता-क्रियाप्रधाना—“देवप्रजा” (वसुरुद्रादित्याश्विनविधा)-प्रजालक्षणा प्रजा।
- ३-विराडनुगता—अर्थप्रधाना—“भूतप्रजा”(पृथिव्यपतेजोवाय्वाकाशविधा)-प्रजालक्षणा प्रजा।
- ४-चित्यभूम्यनुगता-मृतप्रधाना—“पशुप्रजा” (धातूपधात्वः)।—अप्रजालक्षणा प्रजा।

३८-त्रयीविद्या, और भूतदृष्टि—

सौरी देवप्रजा, पार्थिवी भूतप्रजा, इन दो प्रजावर्गों का वेद, एवं लोक के द्वारा परस्पर सम्बन्ध होता है। इस सम्बन्ध से प्रजापति वेदत्रयी में (वेदत्रयीरूप देवप्रजात्रयी के गर्भ में) भूतप्रजा को देखने में समर्थ होते हैं। देवप्रजा की प्रतिष्ठा वेद है। अग्निमय वसुदेवता ऋग्वेद में, वायुमय रुद्रदेवता यजुर्वेद में, एवं आदित्यमय आदित्यदेवता सामवेद में प्रतिष्ठित है। इसी प्रकार भूतप्रजा की प्रतिष्ठा लोक है। वेदसृष्टि ब्रह्म के प्राणमुख से हुई है, अतएव वेद प्राणमय हैं। लोकसृष्टि ब्रह्म के आपोमुख से हुई है, अतएव लोक आपामय हैं *—। प्राण वही सुप्रसिद्ध प्राणारिण है, जिसका पूर्व में ‘ब्रह्मारिण-त्याग्नि’ रूप में बड़े विस्तार के साथ यशोगान हुआ है। प्राण और प्राणारिण अभिन्न है, प्राणारिण और वेद अभिन्न है, वेद और देवता अभिन्न है, यही पहिला वेदविवर्तरूप देवावर्त्त है। यही अग्निविवर्त्त, किंवा अग्नित्रया ववर्त्त है। आपः वही सुप्रसिद्ध भार्गव सोमत्व है, जिसका पूर्व-में भृग्वङ्गिरूप से विस्तार से निरूपण किया जा चुका है। आपः-और सोम अभिन्न हैं, सोम और अथर्व अभिन्न है, अथर्व और लोक अभिन्न हैं, लोक और भूत अभिन्न हैं। यही दूसरा लोकरूप भूतविवर्त्त है, यही सोमविवर्त्त है। दोनों की समष्टि ही ‘अग्निष-मात्मकं जगत्’ है।

वेदात्मक देवता लोकात्मक भूतों के गर्भ में प्रतिष्ठित हैं, लोकात्मक भूत वेदात्मक देवताओं के गर्भ में प्रतिष्ठित हैं। सौमण्डल में बाहिर की ओर देवता हैं, भीतर भूत हैं। पार्थिवजगत् में बाहिर की ओर भूत हैं, भीतर की ओर देवता हैं। सौरजगत् की दृष्टि से प्रत्यक्षप्रिय बनते हुए वे ही प्राणदेवता पार्थिवजगत् की दृष्टि से परोक्षप्रिय बन रहे हैं,—जैसा कि—“परोक्षप्रिया इव हि देवाः प्रत्यक्षद्विषः” इत्यादि-निगम से स्पष्ट है। इस देवभूत-संस्थानभेद से हमें इस निष्कर्ष पर पहुँचना पड़ा कि, सौरसस्था में त्रयीवेद बाहिर

* अप्सु तं मुञ्च भद्रं ते लोकाश्चाप्सु प्रतिष्ठिताः ।

आपोमयाः सर्वरसाः सर्वमापोमयं जगत् ॥ (महाभारत) ।

है, इसके गर्भ में भूत प्रतिष्ठित हैं' एवं पार्थिवसंस्था में त्रयीवेद गर्भीभूत है, इसके बाहिर भूत प्रतिष्ठित हैं। सौरसम्बत्सरप्रजापति त्रयीवेदमूर्ति देवतात्रयी के गर्भ में भूतों को देख रहे हैं। इस नियम के अनुसार यद्यपि पार्थिव सम्बत्सरप्रजापति को लोकमूर्ति भूतों के गर्भ में वेदत्रयीरूप देवत्रयी के दर्शन करने चाहिए थे। एवं उस अवस्था में मौ सम्वत्सर की दृष्टि में तो श्रुति को—“त्रय्यां वाव विद्यायां सर्वाणि भूतान्यपश्यत्”, यह कहना चाहिए था। एवं पार्थिव सम्बत्सर की दृष्टि में—“भूतेषु वाव त्रयी वद्यामपश्यत्” यह कहना चाहिए था। परन्तु ऐसा न कह कर श्रुति ने जो सामान्यतः—“त्रय्यां वाव०” इत्यादि कह दिया, इसका कुछ विशेष प्रयोजन मानना पड़ेगा।

इसमें तो कोई सन्देह नहीं कि, तत्त्वतः पार्थिव सृष्टि में भूतों के गर्भ में ही त्रयीविद्या, किंवा त्रयीवेदमूर्ति देवता प्रतिष्ठित हैं। परन्तु पार्थिव सम्बत्सर का जब सौर सम्बत्सर में अतिमान हो जाता है, दूसरे शब्दों में पार्थिव सम्बत्सर जब सौर सम्बत्सर में प्रविष्ट हो जाता है, तो इसमें सौरसम्बत्सर के ‘त्रय्यां वाव विद्यायां भूतानि’ धर्म का समावेश हो जाता है। स्वयं भूपिण्ड अवश्य ही भूतप्रधान है, अवश्य ही इसके गर्भ में देवत्रयी प्रतिष्ठित है। परन्तु भूमहिमालक्षण भौतिक पार्थिवसम्बत्सर तो सौर सम्बत्सर का सहयोग प्राप्त कर देवप्रधान बनता हुआ त्रयीविद्याप्रधान हो बन रहा है। इसी दृष्टि से श्रुति ने दोनों ही सम्बत्सरों के लिए सामान्यतः—“त्रय्यां वाव विद्यायां सर्वाणि भूतान्यपश्यत्” कह दिया है।

क्या भूपिण्ड की दृष्टि में—“भूतेषु त्रयीविद्यामपश्यत्” यह कहा जा सकता है?, नेति होवाच। कारण स्पष्ट है। प्रश्न दृष्टि का है, देखने का है। एव जहाँ जहाँ दृष्टि का सम्बन्ध है, वहाँ वहाँ सर्वत्र ‘त्रय्यां वाव विद्यायां भूतानि’ नियम प्रतिष्ठित है। ‘यच्च कच्चद्दार्ष्टि विषयकमग्निकर्मैव तन्’ इस नैगमिक सिद्धान्त के अनुसार दृष्टिकर्म अग्निप्रधान है। इधर वेदत्रयी अग्नित्रयीरूपा है। हम भूपिण्ड को देखें, अथवा भूपिण्ड-प्रतिष्ठित किमी भी पार्थिव पदार्थ का देखे देखने में सौर सम्बत्सररश्मि का सहयोग आवश्यक रूप से अपेक्षित है। चन्द्रप्रकाश, अग्निप्रकाश, दीपप्रकाश आदि सभी ज्योतियाँ परम्परया क्षेत्रेन्द्रमहकृत सौर ब्रह्माण्ड के ही रूपान्तर हैं। यह भा सिद्ध विषय है कि त्रिना इम सौर ज्योति (कोई से भी प्रकाश) के सहयोग के हम वस्तु को देख नहीं सकते। सौरप्रकाश ही वस्तुपिण्ड के साथ मंयुक्त होकर तदाकाराकारित बन कर जब हमारे चक्षुपटल पर आता है, तभी हम ‘अयं घटः—अयं पटः—एषा भूमिः—एष मनुष्यः’ इत्यादि रूप में वस्तुपिण्ड के दर्शन करने में समर्थ होने हैं। हमें सदा सौरज्योतिर्मयी त्रयीविद्या के गर्भ में ही भूतों की (पदार्थों की) उपलब्धि होती है। अतः अवश्य ही “त्रय्यां वाव (निश्चयेन) सर्वाणि भूतानि” कहना ही अन्वर्थ बनता है।

यह तो आपके और हमारे देखने की बात हुई। परन्तु अभी भूपिण्डस्थ (केन्द्रस्थ) पार्थिव अग्निदाग्निरूप प्रजापति की दृष्टि शेष है। ये केन्द्रस्थ प्रजापति जब त्रयीविद्यामय हैं, इनके चारों ओर जब भौतिक स्तर है, जब ये इस भौतिक स्तर के गर्भ में प्रतिष्ठित हैं, जब दृष्टि का सम्बन्ध—“पराञ्च खानि व्यृणुस्वयम्भूस्तस्मान् पराङ् पश्यति नान्तरात्मन्” के अनुसार बाहिर की ओर ही माना गया है, तो कम से कम इस केन्द्रस्थ प्रजापति के सम्बन्ध में तो ‘भूतेषु त्रयीविद्यामपश्यत्’ कहना ठीक बन सकता है। नेति होवाच। कारण स्पष्ट है।

भौतिक पिण्ड के साथ 'छन्द-वितान-रस' भेद में तीन भावों का सम्बन्ध रहता है। इनमें छन्द को हम देखते हैं, वितान को हम देखते हैं, एवं रस को हम देखते हैं। कसे ? इस प्रश्न का विशद विवेचन अगले प्रकरण में किया जाने वाला है। प्रकृत में वक्तव्यांश यही है कि, छन्दोभाग ही छन्दोवेदलक्षण 'ऋक्' है, यही वस्तुपिण्ड है। वितानभाग ही वितानवेदलक्षण 'साम' है, यही वस्तुमहिमा (बहिर्मण्डल) है। रसभाग ही रसवेदलक्षण 'यजु' है, यही वस्तुत्व है। इन तीनों में महिमालक्षण वितानवेद तथा रसलक्षण रसवेद की दृष्टि से तो भूतपिण्ड वेद के गर्भ में प्रतिष्ठित है हा। स्वयं भूतपिण्ड भी छन्दोवेद के गर्भ में ही प्रतिष्ठित है। मूर्त वस्तुपिण्ड है, यही भौतिक पिण्ड है। मूर्तिलक्षण इस भूतपिण्ड में विष्कम्भ (व्यास), परिणाह (घेग), विष्कम्भ-परिणाह की प्रतिष्ठारूप हृद्य-त्रिन्दु, ये तीन पर्व हैं। ये ही तीनों पर्व क्रमशः ऋक्-साम-यजुर्वेद है। इन्हीं तीनों पिण्डवेदों की समष्टि ऋग्वेदलक्षण छन्दोवेद है। इस छन्दोवेद की दृष्टि से स्वयं भूतपिण्ड भी त्रयीविद्या (छन्दोवेदलक्षण, ऋडमयी त्रयीविद्या) के गर्भ में ही प्रतिष्ठित हो रहा है। इसप्रकार-'त्रय्यां वाव विद्यायां सर्वाणि भूतान्यपश्यत्' यह सिद्धान्त सर्वत्र समानरूप से चरितार्थ हो रहा है।

त्रय्यां वाव विद्यायां सर्वाणि भूतान्यपश्यत्"—

✽

१-देवानां-स्वो लोकः-"द्यौः"-सूर्यः-"चित्रं देवानामुदगात्"।

१

२-भूतानां-स्वो लोकः-"भूमिः"-पृथिवी वै सर्वेषां भूतानां रसः"।

✽

१-देवाः-वेदेषु प्रतिष्ठिताः - वेदेषु प्रतिष्ठिता देवा लोकेष्वगच्छन्ति।

२

२-भूतानि-लोकेषु प्रतिष्ठितानि-लोकेषु प्रतिष्ठितानि भूतानि वेदेष्वगच्छन्ति।

✽

१-वेदाः-प्राणमयाः-अग्निमयाः-प्राणात्-वेदः पृथुः

३

"अग्नीषोमात्मकं जगत्"

२-लोकाः-आपोमयाः-अद्भिः-लोकसृष्टिः

✽

१-सौरसम्बत्सरमण्डलान्तर्भूतानि भूतानि त्रय्यां वाव विद्यायां प्रतिष्ठितानि।

४

२-पार्थिवसम्बत्सरमण्डलान्तर्भूतानि त्रय्यां वाव विद्यायां प्रतिष्ठितानि।

३-पिण्डात्मकाः सर्वे भूतभावास्त्रय्यां वाव विद्यायां प्रतिष्ठितानि।

४-अन्नादा ग्नमयो भूपिण्डश्छन्दोवेदमय्यां त्रय्यां वाव विद्यायां प्रतिष्ठितः"।

✽-आतश्च-"त्रय्यां वाव विद्यायां सर्वाणि भूतान्यपश्यत्" इत्याहुराचार्याः

✽

दूमरी दृष्टि मे समन्वय कीजिए। वस्तुतत्त्व को 'आत्मा, भूत' भेद मे दो भागों में भी विभक्त माना जा सकता है। इन दोनों में आत्मा स्वरूप मे सदा परोक्ष रहता है। वह कभी दृष्टि का विषय नहीं बनता। दूसरे शब्दों में यों समझ लीजिए एक आत्मा दृश्य नहीं बनता, अपितु दृष्टा बना रहता है। भूतभाग इस परोक्ष, ह्य आत्मा का शरीर है। इस भूतमय शरीर (वस्तुपिण्ड) के 'भूत-देवता' भेद मे दो पर्व हैं। उत्थरूप मूलप्राण देवता हैं, अर्करूप देवप्राण देवभक्तियाँ हैं। इन में मूलप्राणरूप देवता आत्मसम्पत्ति है, तूलप्राणरूप देवभक्तियाँ भूतसम्पत्ति (शरीरसम्पत्ति) है। ये देवभक्तियाँ—१-देवता, २-प्राण, ३-स्तोम, ४-छन्दो' भेद से चार भागों में विभक्त हैं। ८ वसु, ११ रुद्र, १२ आदित्य, ४६ मरुत, १३ विश्वेदेव, १२ माध्यदेव, इन सब प्राणों की समष्टि 'देवता' नाम की पहिली देवभक्ति है। प्राण, उदान, व्यान, समान, अपान, नामक पञ्चप्राणों की समष्टि 'प्राण' नाम की दूसरी देवभक्ति है। त्रिवृत् (६), पञ्चदश (१५), सप्तदश (१७), एकविंश (२१), त्रिणव (२७), त्रयस्त्रिंश (३३) भेदभिन्ना स्तोमसमष्टि 'स्तोम' नाम की तीसरी देवभक्ति है। गायत्री, उष्णिक्, अनुष्टुप्, बृहती, पङ्क्ति, त्रिष्टुप्, जगती, नामक मात छन्दों की समष्टि 'छन्द' नाम की चौथी देवभक्ति है। इन चारों देवभक्तियों का मूलोक्त्य अग्नि-वायु-आदित्य की समष्टि रूप देवसमष्टि है, जो कि देवसमष्टि आत्मनुगामी बना रहता है। आत्मानुगत देवताओं के आधार पर ही देवभक्तिरूप भौतिक शरीर प्रतिष्ठित रहता है। जिसे हम 'आस्त' कहते हैं, वह अस्तिभाव (प्रतीयमान वस्तुभाव) देव प्राण-स्तोम-छन्दोरूपा देवभक्तिचतुष्टयमात्र ही है। ये ही चारों सम्मिलित होकर अस्तित्वुद्धि के परिचायक बन रहे हैं। इन चारों की कारण-कार्यभेद से दो दो अवस्था रहती हैं। कारणदशा में ये चारों अमृतलक्षण हैं, कार्यदशा में भूतभाव में आते हुए ये ही चारों मृत्युलक्षण बन रहे हैं। ये हा 'हैं', ये ही अमृत हैं, ये ही कार्य-दशा में मर्त्य हैं। मर्त्य भूतापण्ड स्वकारणरूप जिन चार देवभक्तियों के अनुग्रह मे 'अस्ति' रूप प्रत्यक्ष का विषय बन रहा है, यह वस्तुतः उन वेदमूलक देवताओं की ही महिमा मानी जायगी। क्योंकि देवभक्तियाँ स्वयं वेदात्मिका देवत्रयी के गर्भ में प्रतिष्ठित हैं। इन दृष्टि मे भी हमारा "त्रय्यां वाच विद्यायाम्" इत्यादि मिद्वान्त अपवादरहित बना रहता है। अथवा छोड़िए इस तत्त्ववाद की जटिल पहेली को। सामान्य लौकिक दृष्टि मे ही विचार कीजिए। प्रत्येक वस्तु के साथ 'स्पृश्य-दृश्य' भेद मे दो भावों का सम्बन्ध रहता है। विज्ञानशास्त्र का यह भी एक माना हुआ सिद्धान्त है कि, जो स्पृश्य है, वह कभी दृश्य नहीं बनता। एवं जो दृश्य है, वह कभी स्पृश्य नहीं बनता। हम देखते हैं किसी भिन्न वस्तुतत्त्व को, एव छूते हैं किसी भिन्न वस्तु को। जिसे देख रहे हैं, उसे छू नहीं सकते। जिसे छू रहे हैं, उसे देख नहीं सकते, जैसाकि पाठक अगले प्रकरण में विस्तार से देखेंगे। स्पृश्यपिण्ड भूतभाग है, भौतिक पिण्ड ही छुआ जा सकता है। दृश्यमहिमा वेदमयी है, देवमयी है। इसके द्वारा ही हम भूतदृष्टि का अनुमान लगाया करते हैं। इस दृष्टि से तो—"त्रय्यां वाच विद्यायाम्" में अब किसी भी प्रकार का मन्देह नहीं रह जाता। त्रयोविद्या की इसी सर्वव्याप्ति को लक्ष्य में रखकर श्रुति ने कहा है—"अथ सर्वाणि भूतानि पर्यैक्षत्"०। इस श्रुति के आगे निम्न लिखित वचन पठित हैं, जो कि व्यूहनप्रक्रिया का स्पष्टीकरण कर रहे हैं—

* मनोयोगः—ईक्षणम्—पर्यैक्षत् ।

चक्षुर्योगः—दर्शनम्—अपश्यत् ।

२—‘स ऐक्षत प्रजापतिः—त्रय्यां वाव विद्यायां सर्वाणि भूतानि ।
हन्त त्रयोमेव विद्यामात्मानमभिसंस्करवा’ इति” ।

(शत० १०।४।२।२२) ।

प्रजापति ने अपना यह निश्चय कर लिया कि, त्रयीविद्या में ही सम्पूर्ण भूत प्रतिष्ठित हैं। फिर क्या विलम्ब था। अमृतसंहिता हम मनुष्यों का ईक्षण-दर्शन व्यर्थ जा सकता है, जाता है। परन्तु अग्निप्रधान, अत-एव सत्यमंहित सम्बत्सरप्रजापति का ईक्षण-दर्शन व्यर्थ कैसे हो सकता है। प्रजापति ने यह निश्चय किया कि, जिस त्रयीविद्या के गर्भ में सम्पूर्ण भूत प्रतिष्ठित हैं, जिन भूतों में अपनी मात्राप्रदान से मैं रिरिचान बन गया हूँ, उन भूतों के पुनःसन्धान के लिए, पुनिश्चिति के लिए, सर्वभूतों में आत्मरूप से प्याप्त होने के लिए मुझे भूतों को गर्भ में रखने वाली त्रयीविद्या से ही अपने आपका संस्कार करना चाहिए” ।

जैसा कि पूर्व के सुहूर्त्त-प्रकरण में स्पष्ट किया जा चुका है, प्रजापति सुहूर्त्तपर्यन्त व्याप्त होते हुए १०८०० कलाओं में विभक्त हो रहे हैं। कलात्मक यह प्रजापति निष्कल एक सम्बत्सररूप में परिणत कैसे हुए ?, कलाविभागों के रहते हुए भी सम्बत्सर एक क्यों कहलाया ?, किस के आधार पर कहलाया ?, इन सब कलाओं का वह एक अभिन्न आत्मा किस आधार पर बना ?, इन सब प्रश्नों का समाधान ‘त्रयीविद्या-संस्कार’-प्रक्रिया पर ही अवलम्बित है। एवं यह त्रयीसंस्कार त्रयीविद्या की व्यूहनप्रक्रिया पर ही अवलम्बित है। इसी व्यूहनप्रक्रिया का उपक्रम करते हुए आगे चल कर वेदभगवान् कहते हैं—

३—“स ऋचो व्याहत्-द्वादश बृहतीसहस्राणि । एतावत्यो ऽर्चो, याः प्रजापति-
सृष्टाः । तस्त्रिंशत्तमे व्यूहे पंक्तिष्वतिष्ठन्त । ता यत्त्रिंशत्तमे व्यूहे ऽतिष्ठन्त,
तस्मात्त्रिंशन्मासस्य रात्रयः । अथ यत् पंक्तिषु, तस्मात् पांक्तः प्रजापतिः ।
ता अष्टशतं शतानि पंक्तयोऽभवन्” (शत० १०।४।२।२३) ।

४—“अथेतरौ वेदौ व्याहौत्-द्वादशैव बृहतीसहस्राण्यष्टौ यजुषां, चत्वारि साम्नाम् ।
एतावद्वैतयोर्वेदयोर्ष प्रजापातसृष्टम् । तौ त्रिंशत्तमे व्यूहे पंक्तिष्वतिष्ठेताम् ।
तौ यत् त्रिंशत्तमे व्यूहे ऽतिष्ठेतां, तस्मात् त्रिंशन्मासस्य रात्रयः । अथ यत्
पंक्तिषु, तस्मात् पांक्तः प्रजापतिः । ता अष्टशतमेव शतानि पंक्तयोऽभवन्” ।

—शत० १०।४।२।२४ ।

५—‘ते सर्वे त्रयो वेदाः—दश च सहस्राण्यष्टौ शतानि—अशीतीनामभवन् । स
सुहूर्त्तेन सुहूर्त्तेनाशीतिमाप्नोत्, सुहूर्त्तेन सुहूर्त्तेनाशीतिः समपद्यत ।

६—“स एष त्रिषु लोकेषूखायां योनौ रेनोभूतमात्मानमसिञ्चत-छन्दोमयं, स्तोममयं, प्राणमयं, देवतामयम् । तस्याद्धर्मासे प्रथम आत्मा समस्क्रियत, दवीयासि परः, दवीयसि परः । सम्बत्सरऽएव सर्वः कृत्स्नः समास्क्रियत ।

—शत० १०।४।२।२५।)

७—“तद्यत् परिश्रितमपाधत्, तद्रात्रिमुपाधत् । तदनु पञ्चदशमुहूर्त्तान् । मुहूर्त्तानु पञ्चदशाशीतीः । अथ यद्यजुष्मतीमुपाधत्, तदहरुपाधत् । तदनु पञ्चदश मुहूर्त्तान् । मुहूर्त्तानु पञ्चदशाशीतीः । एवमेतां त्रयीं विद्यामात्मन्नावपत्, आत्मन्नकुरुत्, साऽत्रैव सर्वेषां भूतानामात्माभवच्छन्दोमयः, स्तोममयः, प्राणमयः, देवमयः । स एतन्मय एव भूत्वा-ऊर्ध्व उदक्रामत् । स यः स उदक्रामत्-एष स चन्द्रमा。” (शत० १०।४।२।२७।)

८—“तस्यैषा प्रतिष्ठा-य एष तपति । एतस्मादेवाध्यचोयते एतस्मिन्नध्यचीयत आत्मन एव तन्निराममीत, आत्मनः प्राजनयत्” (शत० १०।४।२।२८”) इति ॥

३६-छन्दांसि, और त्रयीवेद—

उक्त आठ वचनों के समन्वय के लिए निम्नलिखित यजुर्मन्त्र, एवं तत् सम्बद्ध छन्दःपदार्थ की ओर ही पाठकों का ध्यान आकर्षित किया जाता है—

“तस्माद्य गत सर्वहुत ऋचः सामानि जज्ञिरे ।

छन्दांसि जज्ञिरे तस्माद्यजुस्तस्मादजायत” (यजु सं० ३१।७।)

“योगमायावच्छिन्न, पञ्चपर्वा, पञ्चपुराणीरा-ब्रह्मात्मक जिस आभूप्रजापति (स्वयम्भूवृहत्) ने सम्पूर्ण विश्व को अपने अधिकार में करने के लिए स्वयं अपने आपको विश्व में, एवं सम्पूर्ण विश्व को अपने आप में हुत कर लिया, प्रजापति का वही समष्टिरूप ‘सर्वमेध’ लक्षण ‘सर्वहुत’ यज्ञ कहलाया, जो कि वैधयज्ञ-प्रक्रियाओं में ‘त्रिश्वजित्’ नाम से भी प्रसिद्ध है * । इस सर्वहुतयज्ञ से ऋचाएँ उत्पन्न हुईं, साम उत्पन्न

१ * “ब्रह्म ह वै स्वयम् य तपोऽतप्यत । तदैक्षत-न वै तपस्यानन्त्यमस्ति । हन्ताहं भूतेष्व्वात्मानं जहवान्, भूतानि चात्मनीति । तत् सर्वेषु भूतेष्व्वात्मानं हुत्वा, भूतानि चात्मनि, सर्वेषां भूतानां श्रैष्ठ्यं, स्वाराज्यं, आधिपत्यं पर्यैत्” ।

(शेष पृ० २४८ पर देखिए)

—शत० १३।७।१।१।

हुए, छन्द उत्पन्न हुए, एवं यजु-उत्पन्न हुआ” यह है मन्त्र का अक्षरार्थ। सर्वश्रीसायण, उक्वट, महीधरादि भाष्यकारों ने इस मन्त्र का क्या तात्त्विक अर्थ किया है ?, इस प्रश्न का समाधान हमारे पास नहीं है। हाँ इस सम्बन्ध में केवल यही जान लेना पर्याप्त होगा कि, अपने अथर्ववेदभाष्य के उक्त मन्त्रव्याख्यान में ‘छन्दः’ को ‘छन्दांसि’ परक मानते हुए सायणाचार्य्य ने शब्दात्मक वेदग्रन्थ की ही सर्वदुतयज्ञ से उत्पत्ति बतलाई है, जैसाकि उनके निम्न लिखित भाष्यवचन से स्पष्ट है—

“सर्वदुतः अश्वभूतात् तस्माद्यज्ञात् पुरुषाद् ऋचः पादबद्धा मन्त्राः सामानि गीत्या-
त्मकानि जज्ञे । तस्माद् यज्ञात् पुरुषात् छन्दः । जपं लुक् । छन्दांसि । हशब्दश्चार्थे ।
छन्दांसि च ऋगाद्यधिष्ठानानि जज्ञिरे । तस्मादेव पुरुषाद् यजुः प्राश्लष्टपाठात्मका मन्त्रः
अजायत्” । (अथर्वसं० १६।१३-सायणभाष्य) ।

हमारे प्रकृत व्यूननकर्म का ‘छन्दः’ पदार्थ के साथ प्रवान सम्बन्ध है। दूसरे शब्दों में यों कहना चाहिए कि, पूर्वश्रुतियों में जिस व्यूहन का उल्लेख हुआ है, उसका एकमात्र ‘छन्दोवेद’ के साथ ही सम्बन्ध है। अतएव सर्वप्रथम इस ‘छन्दः’ पदार्थ का दिग्दर्शन कराना आवश्यक हो जाता है। ‘छन्दांसि सुत्राण भवन्ति’—‘ननु चोक्तं छन्दांसि क्रियन्ते’—‘छन्दसि बहुलम्’ इत्यादि व्याकरणसिद्धान्तों के अनुसार छन्दः शब्द वेद शब्द का पर्याय है। ‘छन्दसि’ का अर्थ वहाँ ‘वेद’ ही हुआ है। वेदतत्त्व ‘ऋक्-यजुः-साम’ भेद में तीन भागों में विभक्त है। इसप्रकार जब वेदत्रयी, और ‘छन्दांसि’ अभिन्न है, तो उस दशा में श्रुति ने ‘ऋचः सामानि जज्ञिरे, छन्दांसि जज्ञिरे, यजुस्तस्मादजायत्’ इत्यादि रूप से वेदत्रयी से पृथक् छन्द सि का निर्देश क्यों, एवं किस आधार पर किया ?, यह एक प्रश्न है। इस प्रश्न के समाधान के लिए अवश्य ही छन्दःपदार्थाववेचन प्रासङ्गिक बन जाता है।

‘वेद का मौलिक स्वरूप’ नामक द्वितीय स्तम्भ के “व्यष्टिलक्षण प्राजापत्यवेद” नामक परिच्छेद में (पृ० सं० ५५ मे ६१ पर्यन्त) गायत्र्यादि सात छन्दों के तत्त्वात्मक रूपों का विस्तार से निरूपण किया जा चुका है। वही यह स्पष्ट कर दिया गया है कि, वयलक्षण वस्तुत्व को चारों ओर से घेर कर उसे सीमित बनाए रखने वाला वयोनाधलक्षण परिश्रितभाव ही ‘छन्द’ है। छन्द से छन्दित वस्तु वय है, वय को अपने गर्भ में रखने वाला वयोनाध ही छन्द है। ऋक् का अग्नि में, वायु का यजु से, आदित्य का साम से सम्बन्ध है + दूसरे शब्दों में अग्नि ही ऋक् है, वायु ही यजु है, एवं आदित्य ही साम है। यह वेदत्रयी वयस्थानीय

(२४७ वें पृष्ठ की टिप्पणी का शेषांश)

- २ “सहस्रे प्रवृञ्जयात् । सर्वं वै सहस्रम् । सर्वं वै सर्वभेदसम् । सर्वं वै विश्वजित् ।
एतान्यस्य प्रवर्जनानि । अतो नान्यत्र” (शत० १४।३।३७।) ।
- ३ यो यज्ञो विश्वतस्तन्तुभिस्तत् एकं तं देवकर्मभिरायतः ।
इमे वयन्ति पितरा य आययुः प्रवयाप वयंत्यासते तते ॥ (ऋक्सं० १०।१३०।१।) ।

वस्तुतत्त्व है। इस वेदत्रयी का जो वयोनाथ होगा वही इमका छन्द कहलाएगा। यद्यपे व्यष्टिरूप मे ऋक् का गायत्रीछन्द है, यजु का त्रिष्टुप्छन्द है, साम का जगतीछन्द है। परन्तु समष्ट्यात्मक छन्द कौन ?, उमका क्या स्वरूप ?, इस प्रश्न का एकमात्र समाधान है—‘भृग्वङ्किरामय अप्नत्त्व’। अग्नित्रयीरूपा वेदत्रयी अप्-गर्भ में ही प्रतिष्ठित रहती है। सौरसम्बत्सर के चारों अंश पारमेष्ठ्य-भृग्वङ्किरामयी आपः वा वेष्टन है। इसी वयोनाथ मे त्रयमूर्त्ति सम्बत्सर नद्ध है, सीमित है, छन्दित है, सुरक्षित है, जीवित है। अतः हम इस पारमेष्ठ्य आपः को ही ‘छन्दःपदार्थ’ मानने के लिए तय्यार है। ‘ब्रजं गच्छ गोष्ठानम्’ (यजुः सं० १।२५।) के अनुमार पारमेष्ठ्य आपोमय समुद्र ही गोस्थान है, यही ब्रजस्थान है, आपोमय छन्द एतद्रूप ही हैं। अतएव—‘छन्दांसि वै ब्रजो गोस्थानः’ (तै० ब्रा० ३।२।६।३।) यह कहा गया है। इसी आपोमय समुद्र के गर्भ में सौराग्नि के समावेश मे मेध्य अश्व उत्पन्न हुआ है, जो कि अश्व ‘वाजी’ नाम से प्रसिद्ध है। हमारे ये छन्द भा ‘अ.सुयानिर्वा अश्वः’ को भाँति आपापय ही हैं, अतएव—‘छन्दांमि वै वाजिनः’ (गो०ब्रा०उ० १ २०।) यह कहा जाता है। “आमा हिष्ठा मय भुवः—यो वः शिवतमो रमः” (यजु सं० ११।५०.५१) के अनुमार पारमेष्ठ्य अप्तत्त्व स्वरूप (अम्भारूप) है, हमारे छन्द एतन्मय हैं, अतएव—“रमो वै छन्दांसि” (तां० ब्रा० ६।६.२६) यह भी कहा जाता है। इसप्रकार यह मवात्मना मिद्ध हो जाता है कि, वेदत्रयमूर्त्ति सम्बत्सर का वेष्टित गन्वे वाला पारमेष्ठ्य भृग्वङ्किरोमय अप्-तत्त्व ही छन्दःपदार्थ है। यही ‘छन्दांसि’ है, एवं यही छन्दांमि हमारे उस सोममय चाँथे ‘अथर्ववेद’ का संग्राहक है। ‘अथर्ववेद’ और ‘छन्दांसि’ पर्याय नहीं हैं। अपिनु आनामय (सोममय) अथर्ववेद का वयोनाथ छन्दांसि है। ‘आपः’ स्वयं बहुवचनान्त है, अतएव तद्रूप ‘छन्दः’ को ‘छन्दांसि’ कह दिया गया है। हाँ इस सम्बन्ध में यह अवश्य ही मान लिया जायगा कि, क्योंकि सोममय अथर्ववेद, एव आपोमय ‘छन्दांसि’ दोनों समानजातीय हैं। अतएव ‘छन्दांसि’ मे अथर्व का उद्देश्य किया जा सकेगा। जहाँ छन्दांसि के स्थान में—‘छन्दः’ एकवचनान्त रहेगा (अथर्वमं १.६ ६।१३), वहाँ छन्दः को अथर्वपरक ही मानना पड़ेगा। इसप्रकार “अथर्वणां सर्वाणि छन्दांसि” इत्यादि रूप से तत्त्वतः अथर्व अंश छन्द को पृथक् मानने हुए भी सजातीयता से इनमें पर्याय सम्बन्ध बन जाता है।

उक्त छन्दःपरिभाषा के आधार पर ‘तस्माद्यज्ञात्’ इत्यादि मन्त्र के सम्बन्ध में हमें इम निष्कर्ष पर पहुँचना पड़ता है कि, यहाँ ‘छन्दांसि’ पद भृग्वङ्किरोमय आपोमय अथर्व का सूचक बनने के साथ सम्बत्सराग्नि त्रेलाका के चारों ओर व्याप्त रहने वाले आपोमय, परिश्रितलक्षण वयोनाथ का भी द्योतक बन रहा है। इम वयानावात्मक आपोमय छन्दस्तत्त्व का स्वयं सम्बत्सरमण्डल में भी भोग हो रहा है। सम्बत्सर वस्तु-तस्तु बृहतीछन्द मे हो छन्दित है। अतएव सम्पूर्ण सम्बत्सर ‘बार्हत’ नाम से प्रसिद्ध हो रहा है। इसी बृहती-छन्द का का इतर गायत्र्यादि षड्छन्दों में समन हो रहा है, जैसाकि पूर्व में विस्तार से बतलाया जा चुका है।

प्रकृत में ज्योतिःशास्त्र के सुप्रसिद्ध ‘वृत्’ को छन्द मान कर ही प्रकृत की ब्यूहनप्रक्रिया का समन्वय करना है। अहोरात्रवृत्, क्रान्तिवृत्, विक्षेपवृत्, क्षितिजवृत्, याम्योत्तरवृत्, आदि वृत्तों में से प्रकृत में मन्त-संख्याक वे अहोरात्रवृत्त ही अभिप्रेत हैं, जिन्होंने इन्द्र का सहयोग प्राप्त कर भूपिण्ड को स्थिर मार्ग पर परिभ्रमणशील बना रक्खा है। ‘चक्राण ओपशं दिवः’ (ऋक्.सं० ८।१४।५) इत्यादि श्रुति ने इन्द्र के जिस ओपश को भूपरिभ्रमण का कारण बतलाया है, वह ओपश छन्दोरूप यही अहोरात्रवृत्त (विशेषतः

मध्यस्थ बृहतीवृत्त) ही है, जैसा कि—“छन्द ओपशः” (ऋक्सं० १०।८५।८) इत्यादि श्रुत्यन्तर से प्रमाणित है ।

४०—बृहतीछन्द के तीन वितान—

बृहतीछन्द मध्य में प्रतिष्ठित है । इस से २४ अंश उत्तर, तथा २४ अंश दक्षिण, ४८ अंश के परिसर का जो एक ज्योतिर्मण्डल है, वही ‘सम्बत्सर’ (सौर सम्बत्सर) है । इस परिसर के चारों ओर का दीर्घवृत्तात्मक (अण्डवृत्तात्मक) वृत्त ही ‘क्रान्तिवृत्त’ नाम से प्रसिद्ध है । इसी पर भूपिण्ड अपने स्वाक्ष-परिभ्रमण से दैनंदिनगति का अधिष्ठाता बनता हुआ साम्बत्सरिक गति का अधिष्ठाता बन रहा है । इस सम्बत्सरमण्डल के मध्य में ‘सूर्यो बृहता मध्य्ठन्तपति’—“नैवोदेता नास्तमेता, मध्ये एकल एव स्थाता” इत्यादि के अनुसार सूर्य तप रहा है । बृहतीछन्द से छन्दित मध्यस्थ सूर्य से उत्तर जो अर्ध-मण्डलात्मक २४ अंशों का भाग है, उसके ‘१२-८-४’ इस क्रम से तीन विभाग हैं । एवमेव दक्षिणाङ्क-मण्डल में भी १२-८-४ इसी क्रम से तीन विभाग हैं । इन अंशों की दूरी से सौर-बृहती से उत्तर मण्डल में भी तीन पूर्वापरवृत्त हो जाते हैं । एव दक्षिण में भी तीन पूर्वापरवृत्त हो जाते हैं । मध्यस्थ बृहती-वृत्त स्वयं सातवाँ पूर्वापरवृत्त बन रहा है । इसप्रकार सम्भूय सम्बत्सर में सात अहोरात्रवृत्त हो जाते हैं । जिसप्रकार मध्यस्थ बृहती नामक पूर्वापरवृत्त बृहती-हस्तसम्पत्ति से युक्त है, तथैव बृहती से उत्तर दक्षिण समानान्तर पर प्रतिष्ठित इतर ६ओं वृत्त भी इसी सम्पत्ति से युक्त हैं । यदि ६ अंशों समानान्तर पर हैं, तो फिर ‘१२-८-४’ यह वैषम्य क्यों?, इस प्रश्न का उत्तर ‘शर’ भाव है । दीर्घवृत्तात्मक क्रान्तिवृत्त के शरभाव से ही दृश्यस्थिति की अपेक्षा से इन समानन्तरानुबन्धी वृत्तों में ‘१२-८-४’ यह वैषम्य हो जाता है । सातों अहोरात्रवृत्त समान हैं, फिर भी दृश्यपरिस्थिति की अपेक्षा से जैसे सातों में (दक्षिण से आरम्भ कर उत्तर पर्यन्त) ‘६-७-८-९-१०-११-१२’ यह संख्यावैषम्य हो रहा है, एवमेव क्रान्तिशर के अनुग्रह से ‘द्वादश-द्वादश-द्वादश’ भावों से युक्त, समानान्तर पर प्रतिष्ठित दक्षिणोत्तरवर्ती पूर्वापरवृत्तों में भी ‘द्वादश-अष्टौ-चत्वारः’ यह वैषम्य हो रहा है ।

विष्वद् (बृहती) वृत्तस्थ सौर बृहतीप्राण ही वेदमूर्ति, सौर, नभ्य, सम्बत्सरप्रजापति है । इसके “ऋक्-साम-यजुः” भेद से तीन विवर्त्त हैं । यही मूलवेद है । “यदेतन्मन्त्रं तपति, तन्महदुक्तम् । ता ऋचः । स ऋचां लोकः” के अनुसार बृहत्प्राणात्मक सूर्यबिम्ब ऋचाओं की समष्टि है । “यदेतदचिर्दीप्यते, तन्महाव्रतम् । तानि सामानि । स साम्नां लोकः” के अनुसार बृहत्प्राणात्मक सौर अर्चिर्मण्डल (रश्मिमय ज्योतिर्मण्डल, प्रकाशमण्डल) सामों की समष्टि है । एवं सौर अग्नि यजुर्वेद है । इसप्रकार बृहती से छन्दित सूर्य में तीनों वेदों का भोग सिद्ध हो रहा है, जैसा कि “त्रयी वा एषा विद्या तपति” इत्यादि से स्पष्ट है । इस बर्हिंत सौरवेद का उन ‘१२ ८ ४’ अंशात्मक तीन पूर्वापरवृत्तों में व्यूहन होता है । इसी व्यूहन से सौरसम्बत्सरप्रजापति की व्याप्ति त्रैलोक्य में हो जाती है । सौरवेद मूलवेद है, यही उक्थ है, आत्मा है ।

अंशात्मना व्याप्त वेद तूलवेद है, यही अर्क है, यही शरीर है । प्रकृत व्यूहनप्रक्रिया इस शरीरवेद की संख्याआ का ही विस्तार बतला रही है ।

४१-द्वि तानवेदत्रयी और बृहती छन्द—

उपक्रमभाव प्रस्ताव है, यही 'ऋक्' है । मध्यमभाव उद्गीथ है, यही 'यजुः' है । उपसंहारभाव निधन है, यही 'साम' है । विष्वद्वृत्त से उत्तर १२ अंश पर प्रतिष्ठित पहिला पूर्वापरवृत्त (तदवच्छिन्न द्वादशधा विभक्त बृहतीसहस्रप्राण) उपक्रमस्थानीय ऋक् है । ८ अंश पर प्रतिष्ठित दूसरा पूर्वापरवृत्त (तदवच्छिन्न अष्टधा विभक्त बृहतीसहस्रप्राण) मध्यमस्थानीय यजुः है । एवं ४ अंश पर प्रतिष्ठित तीसरा पूर्वापरवृत्त (तदवच्छिन्न चतुर्धा विभक्त बृहतीसहस्रप्राण) उपसंहारस्थानीय साम है । ठीक यही क्रम, इसी से समतुलित क्रम विश्वद्वृत्त से दक्षिण के तीनों पूर्वापरवृत्तों में है, जैसा कि परिलेख से स्पष्ट हो रहा है—

३-द्वादशाक्षरा जगती (४८)-४-अंशात्मकं पूर्वापरवृत्तम्-उपसंहारभावः-साम	}
२-एकादशाक्षरा त्रिष्टुप् (४४)-५-अंशात्मकं पूर्वापरवृत्तम्-मध्यमभावः-यजुः	
१-दशाक्षरा पंक्तिः (४०)-१२-अंशात्मकं पूर्वापरवृत्तम्-उपक्रमभावः-ऋक्	

❁ नवाक्षरा बृहती (३६)-मध्यस्थं पूर्वापरवृत्तम्

१-अष्टाक्षरा अनुष्टुप् (३०)-१२-अंशात्मकं पूर्वापरवृत्तम्-उपक्रमभावः-ऋक्	}
२-सप्तक्षरा उष्णक् (२८)-६-अंशात्मकं पूर्वापरवृत्तम्-मध्यमभावः-यजुः	
३-षडक्षरा गायत्री (२४)-४-अंशात्मकं पूर्वापरवृत्तम्-उपसंहारभावः-साम	

'मन्तल्लन्दोविज्ञान' का दिग्दर्शन करते हुए पूर्व में यह बतलाया जा चुका है कि, गायत्र्यादि सातों छन्दों में मध्यस्थ बृहतीछन्द तो अपने स्वरूप में अहोरात्रेष्टका बना हुआ है, एवं शेष गायत्र्यादि ६ छन्द दो दो मिलकर ७२-७० भावों में परिणत होते हुए ७२० अहोरात्रों के स्वरूपसमर्पक बने हुए हैं । इस सिंहावलोकन से कहना प्रकृत में यही है कि, षडक्षरा सामात्मिका गायत्री, द्वादशाक्षरा सामात्मिका जगती, दोनों का युग्म एक वस्तुतत्त्व है, यही प्राजापत्य सामवेद है । सप्ताक्षरा यजुरात्मिका उष्णक्, एकादशाक्षरा यजुरात्मिका त्रिष्टुप्, दोनों का युग्म एक वस्तुतत्त्व है, यही प्राजापत्य यजुर्वेद है । अष्टाक्षरा ऋगात्मिका अनुष्टुप्, दशाक्षरा ऋगात्मिका पंक्ति दोनों का युग्म एक वस्तुतत्त्व है, यही प्राजापत्य ऋग्वेद है । इसप्रकार इस छन्दोयुग्म में दो वेदमंस्थाओं की परमार्थतः एक ही वेदसंस्था रह जाती है । मध्यस्थ बृहतीछन्द ने छन्दित बृहतीसहस्रप्राण स्वयं नभ्यप्रजापति है, यह उक्थवेदमूर्ति है, यही 'प्रजापतिवेद' है । इस प्रजापतिवेद का (मूलवेद का) उक्त प्राजापत्या वेदत्रयी में व्यूहन होता है । वेदत्रयी का छन्दोवितान के द्वारा खण्ड-खण्डभाव में परिणित हो जाना ही व्यूहन है ।

१	१-दक्षिणस्था, षडक्षरा, सामात्मिका गायत्री-साम २-उत्तरस्था, द्वादशाक्षरा, सामात्मिका जगती-साम	} बृहतीसहस्रात्मकः सामवेदः प्राजापत्यः ।
२	१-दक्षिणस्था, सप्ताक्षरा, यजुर्गात्मिका उष्णिक्-यजुः २-उत्तरस्था, एकादशाक्षरा, यजुरात्मिका त्रिष्टुप्-यजुः	} बृहतीसहस्रात्मको यजुर्वेदः प्राजापत्यः ।
३	१-दक्षिणस्था, अष्टाक्षरा ऋगात्मिका अनुष्टुप्-ऋक २-उत्तरस्था, दशक्षरा, ऋगात्मिका, पक्तिः—ऋक	} बृहतीसहस्रात्मक ऋग्वेदः प्राजापत्यः ।
	* मध्यस्था, नवाक्षरा, त्रयीरूपा बृहती-त्रयावेदः	} बृहतीसहस्रात्मिका त्रयीविद्या ।

४२—बृहतीसहस्र, और तत्त्ववेदसंख्या—

तीन छन्दो युग्मों के साथ क्रमशः '४-८-१२' इस क्रम में विभक्त अंशों का सम्बन्ध बतलाया गया है। इन अंशों के सम्बन्ध में ही चार अंशात्मक, गायत्र-जागत-जक्षरा, बृहतीसहस्रप्राणात्मक सामवेद का चार बृहतीसहस्रमावों में व्यूहन हो रहा है। आठ-अंशात्मक, ओष्णिक्-त्रैष्टुभ-नक्षरा, बृहतीसहस्रप्राणात्मक यजुर्वेद का आठ बृहतीसहस्रभावों में व्यूहन हो रहा है। एवं द्वादश अंशात्मक, आनुष्टुभ-पाकतलक्षरा, बृहतीसहस्रप्राणात्मक ऋग्वेद का द्वादश बृहतीसहस्रभावों में व्यूहन हो रहा है। तात्पर्य यही हुआ कि, तीनों वेद अपने अपने बृहतीसहस्रभावों से बृहतीसहस्रसंख्या (३६००० कला) में तो पहिले से (स्वस्वरूप से) ही परिणत हो रहे हैं। आगे जाकर ४-८-१२, इन अंशों के सम्बन्ध में द्वादश अंशात्मक, बृहतीसहस्रसंख्या में विभक्त ऋग्वेद को बारह बृहतीसहस्रसंख्या (४३२००० चार लाख बत्तीस हजार कलाओं) में परिणत हो जाना पड़ता है। आठ अंशात्मक, बृहतीसहस्रसंख्या में विभक्त यजुर्वेद का आठ बृहतीसहस्रसंख्या [२८८००० दो लाख अठान्न हजार कलाओं] में विभक्त हो जाना पड़ता है। एवं चार अंशात्मक, बृहतीसहस्रसंख्या में विभक्त सामवेद का चार बृहतीसहस्रसंख्या (१४४००० एक लाख चत्तीस हजार कलाओं) में विभक्त हो जाना पड़ता है। यदि तीनों तूलवेदों के बृहतीसहस्रों का संकलन किया जाता है, तो '१२-८-४' के सम्बन्ध से २४ बृहतीसहस्र हो जाते हैं, तीनों वेदों के सम्मिलित कलाविभाग ८६४००० (आठ लाख चौसठ हजार) हो जाते हैं। सम्बन्धप्रज्ञापति के तात्त्विक वेद की यही माहिमा (विस्तार) है। वह नभ्य मूलवेद अंशानुगता अपनी व्यूहनप्रक्रिया से, बृहतीसहस्रप्राणरूप से उक्त कलाविभागों में परिणत हो रहा है। प्राजापत्य ऋग्मन्त्र संख्याएँ चार लाख बत्तीस हजार हैं। प्राजापत्य यजुर्मन्त्र-संख्याएँ दो लाख अठान्न हजार हैं, प्राजापत्य सामन्त्र संख्याएँ एक लाख चत्तीस हजार हैं। सम्भूय यह प्राजापत्य, तात्त्विक नित्य, अपौरुषेय, कूटस्थ त्रयीवेद आठ लाख चौसठ हजार कलाओं में विभक्त हैं। यही 'प्राजापत्यवेदमहिमा' है, इसके स्पष्टीकरण के लिए हमें उक्त विस्तारक्रम का आश्रय लेना पड़ा है।

उपनिषद्भूमिका—द्वितीयखण्ड

(२५२, तथा २५३ के मध्य में)

(६)—सप्तदेवच्छन्दोमय-मौररथचक्रपरिलेखः—

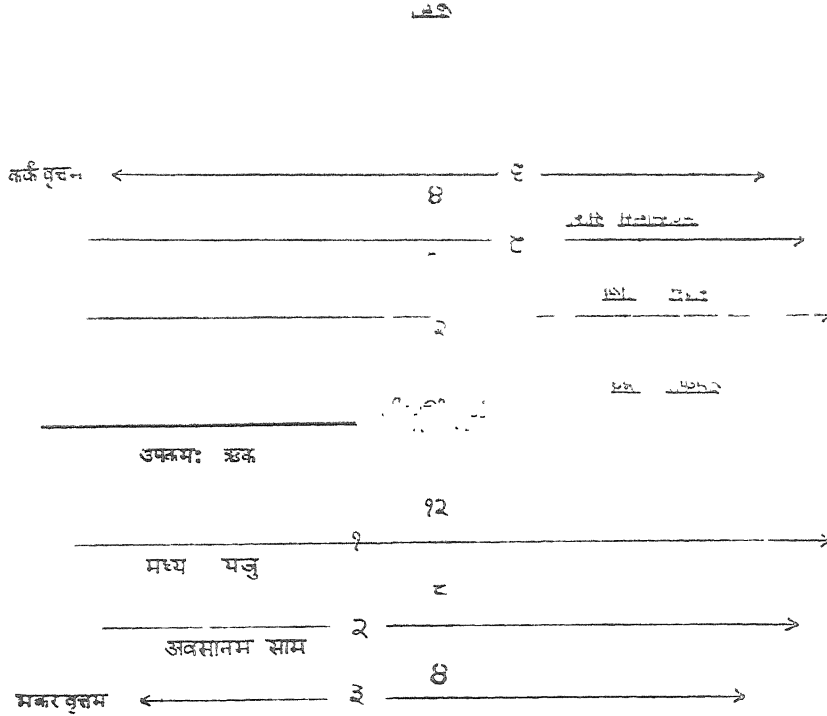

८४

*

२४-१—बृहनीसहस्र	३६०००
२३-२—बृहतासहस्र	३६०००
२२-३—बृहतीसहस्र	३६०००
२१-४—बृहतीसहस्र	३६०००
२०-५—बृहनीसहस्र	३६०००
१९-६—बृहतसहस्र	३६०००
१८-७—बृहतीसहस्र	३६०००
१७-८—बृहतीसहस्र	३६०००
१६-९—बृहतासहस्र	३६०००
१५-१०—बृहतीसहस्र	३६०००
१४-११—बृहतीसहस्र	३६०००
१३-१२—बृहतीसहस्र	३६०००

४ २:००—“स ऋचौ ऋहन् द्वादश बृहतीसहस्राणि ।
एतावत्यो हर्षो याः प्राजापतिरुवाः”

—ऋग्वेदकला:—“ऋचः”

*

१२-५—बृहतीसहस्र	३६०००
११-२—बृहतीसहस्र	३६०००
१०-३—बृहतीसहस्र	३६०००
९-४—बृहतसहस्र	३६०००
८-५—बृहतीसहस्र	३६०००
७-६—बृहतीसहस्र	३६०००
६-७—बृहतीसहस्र	३६०००
५-८—बृहतीसहस्र	३६०००

२:८०००—“अष्टौ यजुषाम्”

—यजुर्वेदकला:—“यजूंषि”

*

४-१—बृहतीसहस्र	३६०००
३-२—बृहतीसहस्र	३६०००
२-३—बृहतीसहस्र	३६०००
१-४—बृहतीसहस्र	३६०००

१४४०००—“चत्वारिंशत्सामानाम्”

—सामवेदकला:—“सामानि”

“६४००० ते सर्वे त्रयो वेदाः—
दश च सहस्र्यष्टौ च शतान्यशीतीनामभवत्”

त्रयीवेदकला:—“ऋग्यजुःसामानि”

“स एषः प्राजापत्यवेदमहिमा”

४३-वेदमंख्यापिज्ञानोपयोग, और अग्नियज्ञ—

प्रजापति ने इस व्यूहनकर्म में लाभ क्या उठाया ?, यह प्रश्न है। उत्तर वही 'आत्ममंस्कार' है। प्रजापति में आज जो माम-पक्ष-ऋतु-अयनादि पर्वविभाग (अग्निखण्ड) देखे जाते हैं, प्रज्ञानिर्माण-प्रक्रिया में सतत अपनी मात्रा वर्ध करते हुए भी प्रजापति रिरिचान नहीं बनते, वह इसी वेदसंस्कार की महिमा है। इन्हीं वेदकलाओं के द्वारा रिरिचान प्रजापति का पुनःसन्धान होता रहता है। यही इस व्यूहन कर्म का चरम फल है। हम इसे जानकर क्या लाभ उठाते हैं ?, इस प्रश्न का उत्तर वही पूर्ण सुप्रसिद्ध 'अग्नियज्ञ' (चयनयज्ञ) है। वेदग्रह में युक्त, अग्निमय सम्बत्सरप्रजापति का जिस वैध प्रक्रिया ने हम अपन आत्मा में आधान करने हैं, वही प्राजापत्यसंस्कार हमें मृत्युभाव से विमुक्त करता है। भगवान् याज्ञवल्क्य ने मुने में ही फल-वशा कीजिए !

"यही वह मृत्यु है, जो कि सम्बत्सर है। यही अपने अहोरात्रपर्वों से हम मर्त्य (मरणधर्मी) मनुष्यों की आयु दिन दिन क्षीण किया करता है। जब सम्बत्सरप्रजापति अपने ३६००० प्रहोरात्रों के द्वारा हमारे आध्यात्मिक ३६००० आयुःसूत्रों को खा जाता है, तो हमारे मृत्यु हो जाती है। इस प्रकार सम्बत्सरप्रजापति हमारे लिए मृत्युदेवता बन रहा है। जो विद्वान् सम्बत्सर के अहोरात्रलक्षण इस मृत्युरूप को भलीभाँति जान लेता है, इसके उपयोग से पूर्ण परिचय प्राप्त कर ठीक सम्बत्सरचक्र के अनुरूप अपनी जीवनचर्या रखता है, वह अपनी पूर्णायु (१०० वर्ष, ३६००० अहोरात्र) से पहले कभी नहीं मरता (सामान्यफल)।

यही सम्बत्सर *अन्तक (यमराज) है। यही अपने अहोरात्रों की भंगकाल-समाप्ति पर आयु के ३६००० सूत्रों का अवमान बनता हुआ समष्टि के अन्त (अवसान) का कारण बनता है। जो इस अन्तक (सामूहिक अवमानलक्षण), एवं मृत्युरूप (क्षणिक परिवर्तनरूप) सम्बत्सर का स्वरूप जानकर अपने आहार-विहारादि में नियमशः प्रतिष्ठित रहता है, वह पूर्ण आयु प्राप्त करने में समर्थ हो जाता है (दृष्टफल)।

अतएव सर्वमाधारण की दृष्टि में 'मृत्यु' और 'यम' दोनों शब्द समानार्थक बन रहे हैं। किन्तु तत्त्वतः दोनों भिन्नार्थों के ही वाचक हैं। मृत्यु का क्षणिक विनाश से सम्बन्ध है, एवं यम का सामूहिक विनाश से सम्बन्ध है। हमारी अध्यात्मसंस्था का प्रातःक्षण परिवर्तन हो रहा है। यह क्षणिक परिवर्तन ही 'मृत्यु' है। कोई समय आता है, जब अध्यात्मसंस्था एकान्त विलीन हो जाती है। वही सामूहिक अवमान है। 'यमो-वै अत्रसानस्येष्टे'—'ददाद्यमोऽवसानं पृथिव्याः' इत्यादि श्रौत सिद्धान्त के अनुसार इस सामूहिक अवसान का एकमात्र यम से ही सम्बन्ध है। सम्बत्सरप्रजापति क्षणिक परिवर्तन का कारण बनता हुआ मृत्यु भी है, एवं सामूहिक अवमान का कारण बनता हुआ अन्तक (यम) भी है। वही मृत्यु है, वही यम है। परन्तु मृत्यु तथा यम दोनों उसी प्रकार भिन्न हैं, जैसे वहां (आत्मा) कान है, वही नाक है, परन्तु नाक-कान दोनों भिन्न हैं। इसी भेद के आधार पर व्यासदेव की निम्न लिखित सूक्ति का समन्वय हुआ है—

यदा दासश्च व्यासश्च यमेन सह मृत्युना ।

भवितव्यगृहं यान्ति तदा दासो मरिष्यति ॥

तत्त्वद्रष्टा वैज्ञानिकों ने इन दृष्ट-सामान्य फलों पर ही सन्तोष न किया। उन्होंने देखा कि, यदि पूरे सौ वर्ष जा भी लिए, तो इससे क्या हुआ। मरना फिर भी एक दिन अवश्य पड़ेगा। मृत्युभय से एकान्ततः त्राण तो फिर भी न हुआ। अवश्य ही हमें किमी वैसे उपाय का अन्वेषण करना पड़ेगा, जिनमे मृत्युभाव से सदा के लिए पीछा छूट जाय। सम्बत्सरचक्र की, सम्बत्सरचक्र में रहने वाले तत्त्वों का परीक्षा आरम्भ हुई। इस परीक्षण का फल यह हुआ कि, इन विद्वानों ने सम्बत्सरचक्र में सम्बन्ध रखने वाले अहोरात्रखण्डात्मक अग्निहोत्र, पञ्चखण्डात्मक दर्शपूर्णाम, ऋतुखण्डात्मक चातुर्मास, अयन-खण्डात्मक पशुबन्ध, एवं समष्ट्यत्मक सौम्य अध्वर का पना लगा लिया। इन प्राकृतिक नित्य यज्ञों के आधार पर ये इम निष्कर्ष पर पहुँचे कि, जैसा कुछ प्रकृति में हो रहा है, यदि भौतिक व्योम के माध्यम से हम वैसा ही करने लगें, तो हमारी इम वैध यज्ञप्रक्रिया से हमारे अध्यात्म का उम अधिदैवत के साथ ग्रन्थिबन्धन हो जायगा। फलतः वह जैसे श श्वत बन रहा है, हम भी अमृतभाव को प्राप्त हो जायेंगे। इमी लक्ष्य को सामने रखते हुए इन वैज्ञानिकों ने कालखण्डावच्छिन्न उन प्राकृतिक यज्ञों के अनुरूप वैध यज्ञप्रक्रियाओं का आविष्कार किया, एवं इनके अनुष्ठान से अमृतत्व (त्रिणाचिकेतस्वर्ग) का वह अधिकार प्राप्त किया, जो अस्मदाद सामान्य अयज्ञिय मनुष्यों का नहीं भिजा करता।

विद्वानों का परीक्षण कर्म केवल इस पञ्चविध सौम्य अध्वर पर ही समाप्त नहीं हो गया। अपितु इन अनुष्ठानों के साथ यह तत्त्वान्वेषण उत्तरोत्तर चलता रहा। परिणामतः इन्होंने उस सम्बत्सराग्नि का पता लगा, जो वेदमय बनकर त्रैलोक्य में व्याप्त हो रहा है। इस अग्नि का भी इन्होंने आत्माग्नि में संस्कार करना चाहा। फलस्वरूप वैध चयनप्रक्रिया का आविष्कार हुआ। उम अग्निचिति का अध्यात्म में अधिभूत के द्वाग चयन करने के लिए ईंटें बनाई गईं। परन्तु अभी परीक्षा अधूरी थी। अतएव इष्टकाओं की सख्या में प्रकृतिका अनुरूपभाव प्राप्त न हो सका। अपरिमित, अव्यवहित इष्टकाओं के चयन का परिणाम यह निकला कि, इन्होंने जिस सम्बत्सराग्नि की चिति में सौम्य अध्वर-संस्कार की अपेक्षा कही अधिक जिस अमृतत्व को प्राप्त करना चाहा था, वह अमृतत्व इन्होंने न मिल सका। पुनः परीक्षा आरम्भ हुई। बड़ा परिश्रम किया, प्राकृतिक तत्त्वों का अध्ययन किया। होते होते इन्होंने सम्बत्सरप्रजापति के उन सत्र परिगणित, व्यवहित पर्वों का पता लग गया, जिन की व्यवहित, परिगणित चिति से अमृतत्व प्राप्त हो जाता है। स्वयं सम्बत्सर-प्रजापति प्रत्यक्षवत् इन के बौद्धजगत् में प्रकट हो गए। तत्र कही इन्होंने यह पता लगा कि, मानो सम्बत्सर-प्रजापति कह रहे हों कि, तुमने मेरे सम्पूर्ण रूपों का (अवयवों का) चयन न किया। तुमने अपने अनुमान से कम-अधिक चितियाँ कर डालीं। यही कारण था कि, तुम्हें अमृतत्व प्राप्ति न हो सकी। तत्त्वज्ञानसु इन विद्वानों ने प्रजापति की इस हृद्या नभोवाणी से मानों यह प्रश्न किया कि, हे प्रजापते ! अब आप ही बतलाइए ! आपके कितने रूप हैं ? प्रजापति कहने लगे-३६० परिश्रित पर्व हैं, ३६० यजुष्मता इष्टका है, १०८०० लोक-मृणा इष्टका हैं। अर्थात् मेरे सामान्य अहोरात्रपर्व ७२० हैं, एवं खण्ड-खण्डात्मक सूक्ष्म सुहृत् पर्व दस हजार आठ सौ हैं। ये ही मेरे परिगणित पर्व हैं। बस इतनी चितियों के चयन से तुम्हें अमृतत्व मिल सकता है। ऐसा ही हुआ। उन विद्वानों ने परिश्रम-तप-परीक्षा से सम्बत्सरप्रजापति के पर्वों का प्रत्यक्ष कर चयन यज्ञ किया, फलस्वरूप उन्हें अमृतत्व प्राप्त हो गया।”

चयनयज्ञ से प्राप्त होने वाले अमृतत्व का क्या स्वरूप, क्या चयनयज्ञ करने वाला अपने पाञ्च-मौलिक शरीर से सदा अमृतत्व वापस (अमर) रहता है?, क्या इसे कभी शरीर नहीं छोड़ना पड़ता?, अथवा क्या अमृतत्व का यह अर्थ है कि, जो चयनयज्ञ नहीं करते, उन्हें तो मर कर यातनाशरीर से लोका-न्तरों में भ्रमण कर पुनः इसी मृत्युलोक में जन्म लेना पड़ता है। एव जा चयनयज्ञ कर लेते हैं, उन्हें पुनः मृत्यु-लोक में जन्म नहीं लेना पड़ता? वैज्ञानिक कहते हैं, नहीं। शरीर का सदा विद्यमान बने रहना अमृतत्व नहीं है। क्योंकि 'संयोगा विप्रयं गान्ताः' इस प्राकृतिक सिद्धान्त के अनुसार भूतसयाग पे उत्पन्न होने वाला शरीर अपने नियत समय पर (सौ वर्ष में) अवश्य ही नष्ट होगा। न डम यज्ञ के अनुष्ठान से पुनरावर्तन ही रुक सकता है। चयनयज्ञकर्ता को भी उमीप्रकार नियत समय पर शरीर भी छोड़ना ही पड़ेगा, नियत समय पाँछे इसी पाञ्चमौलिक शरीर से पुनः जन्म भी लेना ही पड़ेगा, जैसाकि यज्ञ न करने वाले 'जायम्ब-मित्रयस्व' के धागावाहिक चक्रमें पड़े रहते हैं। 'प्लवा ह्येते अदृढा यज्ञरूपाः' इत्यादि उपनिषद्-श्रुतियों में भी यज्ञ से पुनरावर्तन का अवरोध अम-भव ही बतलाया है। ऐसी दशा में अमृतत्व का क्या रूप?, न्यो इतना प्रयास किया जाय? समाधान स्पष्ट है। संसार में सभी जीते हैं, सभी मरते हैं। परन्तु स्पष्ट है कि, एक बुद्धमान् पनुष्य बुद्धिपूर्वक जीवनयात्रा व्यतीत करता हुआ जहाँ सुखी बना रहता है, वहाँ सामान्य अजजन सदा मत्त बने रहते हैं। इन्हींप्रकार शरीर-धारण-परित्याग में तो एक यज्ञ, और अयज्ञिय दोनों समान हैं। दोनों का परिस्थिति में अन्तर यही है कि, यज्ञिय मनुष्य प्राकृतिक यज्ञ के साथ सम्बन्ध जाड़ता हुआ जहाँ अवश का अज्ञाद (भोक्ता) बना रहता है, वहाँ अयज्ञिय व्यक्ति प्राकृतिक तत्त्वों के उपयोग में वञ्चित रहता हुआ विश्वका अन्न बना रहता है। इस दृष्ट (लौकिक) फल के अतिरिक्त चयनकर्ता जहाँ शरीर छोड़ने पर यावदगिनसंस्कारास्यातम्यन्त सम्बत्सरलोक में आनन्द से (प्रकृत-यथापूर्वक) विचरता है। वहाँ अयज्ञिय लौकिक व्यक्ति को इस लोक के छोड़ देने पर परलोक में भी यामायातनाएँ सहना पड़ती हैं। इसका अतिरिक्त यज्ञिक मनुष्य इस यज्ञप्रक्रिया के द्वारा प्रकृति का अनुग्रह प्राप्त करता हुआ अपने राष्ट्र का सम्पूर्ण समृद्धियों में युक्त रह सकता है। यह समृद्धिलक्षण आनन्द ही अमृतत्व है, एवं यही अमृतत्व यहाँ अभिप्रेत है। मृत्यु की सम्वादभाषा में अमृतत्व के इसी स्वरूप का स्पष्टीकरण करते हुए आगे जाकर भगवान् याज्ञवल्क्य कहते हैं—

“जत्र विद्वानो नै यज्ञद्वारा अमृतत्व प्राप्त कर या, त मृत्यु ने न विद्वानों में कहा कि, यदि इसी प्रकार सब मनुष्य अमृतत्व प्राप्त कर लेंगे, तो मेरे जीवन का मान क्या होगा? विद्वानों ने उत्तर दिया कि, मृत्यु! स्मरणकरवा, इस पाञ्चमौलिक शरीर में कोई अन्न नहीं हा सकता। यह मर्त्य शरीर सदा तुम्हारा अपना ही भाग रहेगा। 'अमृतत्व मिल गया' इस का तात्पर्य केवल यही है कि, शरीर का छोड़कर उस यज्ञ-कर्ता का आत्मा अमृतभाव में परिणत हो गया। उस अमृतत्वप्राप्ति का कारण बने इस विद्वान् की विद्या, और कर्म। वह विद्या और कर्म यही अग्निविद्या है। प्राकृतिक, वेदमयी सम्बत्सरविद्या, एवं अग्नि-कर्म (प्राकृतिक सम्बत्सरगिन के आचारपर वित्त चयनयज्ञ) है। जो विद्वान् इसे जान लेते हैं, इसका अनुष्ठान कर लेते हैं, वे उत्पन्न तो अवश्य होते हैं। परन्तु उत्पन्न के साथ ही (जाति-वर्ण-आयु-वृद्धि-प्रजा आदि-मुख-समृद्ध्यात्मक) अमृतत्व उनके साथ रहता है। जो ऐसा नहीं करते, वे यहाँ भा दुःखा रहते हैं, वहाँ भी दुःखी रहते हैं। सबका अन्न बनने वाले ये यातनाशरीरवासी जात्र दुःखमय उत्पत्ति-विनाश-चक्र में चक्रायित रहते हैं?। लक्ष्णैकचतुष्कता के नाते यह आवश्यक है कि, यहाँ श्रुत के वे अन्नर ज्यों के त्यों उद्धृत कर दिए जायँ, जिन से प्रमाणभक्तों को ऊहापोह करने का अवसर न मिले—

१-“एष वै मृत्युयेत् मन्वन्मरः । एष हि मर्त्यानामहोरात्राभ्यामायुः जिज्ञोति, +
अथ अियन्ते । तस्मादेष एव मृत्युः । स या हैतं मृत्युं सम्बत्सरं वेद, न हास्वैव
पुरा जरमाऽहोरात्राभ्यामायुः जिज्ञोति, सर्वं हैवायुरेति” ।

२-“एष उ एवान्तकः । एष हि मर्त्यानामहोरात्राभ्यामायुषोऽन्तं गच्छति, अथ अियन्ते ।
तस्मादेष एवान्तकः । स यो हैतमन्तकं मृत्युं सम्बत्सरं वेद, न हास्वैव पुरा
जरसाऽहोरात्राभ्यामायुषोऽन्तं गच्छति, सर्वं हैवायुरेति” ।

३-“ते देवाः—(विद्वांसः)—एतस्मादन्तकान् मृत्याः सम्बत्सरात् प्रजापतेर्वि-
भयाश्चक्रुः—यद्वै नाऽयमहोरात्राभ्यामायुषोऽन्तं न गच्छेदिति । तऽएतान्
यज्ञक्रतूँस्तेनिर्ग—अग्निहोत्रं, दर्शपूणामासौ, चातुर्मास्यानि, पशुबन्धं, सौम्य-
मध्वम् । तऽएतयज्ञक्रतुभियजमानानाममृत्वमानशिरै” ।

४-“ते हाप्यग्निं चिक्वियरे । तेऽपरिमिता एव परिश्रित उपदधुः, अपरिमिता यजुष्मतोः,
अपरिमिता लोकम्पृणाः, यथेदमप्येतर्हि एके (अवैजानिका—यथेच्छं) उपदधति-
‘देवा अहूर्वन्नि’ ति (वदन्तः) । त ह नत्रामृतत्वमानशिरै । तेऽचन्तः श्राम्यन्त-
श्चेरुः—अमृतत्वमरुरुन्ममानाः । तान् प्रजापतिरुवाच—न वै मे सर्वाणि रूपाणि
उपधत्थ, अति वै रंचयथ, न वाभ्यापयथ, तस्मान्नामृता भवथ—इति” ।

५-“ते हो चुः—नेभ्यो नै न म्त्वमेव तद्ब्रूहि, यथा ते सर्वाणि रूपाण्युपदधामेति ।
स हावाच—षष्टि च त्रीणि च शतानि पशुश्रित उपधत्त, षष्टि च त्रीणि च शतानि
यजुष्मतराधमटात्रशतम् अथ लोकम्पृणा दश च महस्त्रारयष्टां च शतान्युपाधत्त ।
अथ मे सर्वाणि रूपाणि उवाचस्यथ, अथामृता भविष्यथेति । ते ह तथा देवा उपदधुः,
तना देवा अमृता असुः” ।

❀ “देवा अहेथ देवा, अप ये शुश्रवोऽनोऽनूचानास्ते ब्राह्मणा देवाः” इत्यादि सिद्धान्त के
अनुसार प्राकृतिक प्राण देवता ता ‘देवाः’ ह ही । जो इन का स्वरूप जानन वाले विद्वान् है, वे भी ‘देवाः’
कहलाए हैं । प्रकृत में इन उभयविध देवताओं में से उन दूसरे मनुष्यदेवताओं का ही ग्रहण है, जिन्होंने
परीक्षा के द्वारा यज्ञविद्या का आविष्कार किया था । ‘तेऽपरिमिताः’ इत्यादि वाक्य मनुष्यविध देवताओं के
सम्बन्ध में ही अन्वर्थ बनता है !

६-‘स मृत्युर्देवानव्रतीत्-इत्यमेव सर्वे मनुष्या अमृता भविष्यन्ति, अथ को मयं भागो भविष्यतीति । ते हाचुः-नातोऽपरः कश्चन मह शरारेणाऽमृताऽसत् । यदव त्वमेतं भागं हरासा, अथ व्यवृत्त्य शारेणाऽमृताऽसत्, योऽमृताऽसत्-विद्यया वा, कम्मणा वा इति । एषा हैव सा विद्या-यदग्निः, एतदु हैव तत् कम्म-यदग्निः’ ।

७-‘ते यऽएवमेतद्विदुः, ये दैतत् कर्म कुर्वते, मृत्वा पुनः सम्भवन्ति, ते सम्भवन्त एवामृतत्वमपिसम्भवन्ति । अथ य एवं न विदुः, ये दैतत्कर्म न कुर्वते, मृत्वा पुनः सम्भवन्ति, तऽएतस्त्रैवान्नं पुनः पुनर्भवन्ति’ ।

—(शन० १०।४। तृतीय ब्राह्मण) ।

४४-वेदव्यूहनप्रक्रिया, और चयनयज्ञ—

‘प्रयं जनमनुांशय न मन्दोऽ प प्रवर्त्तते’ न्याय से सम्बन्ध रखने वाली जिज्ञासा का प्रासङ्गिक समाधान किया गया । पुनः प्रक्रान्त उमी व्यूहनकर्म की ओर ध्यान आकर्षित किया जाता है । कहा जाचुका है कि, ऋग्वेद का द्वादश, यजुर्वेद का आठ, सामवेद का चार बृहतीसहस्रभागों में व्यूहन हुआ । इनमे तीनों वेदों के सम्मिलित २४ बृहतीसहस्र हो गए । इनमें ऋक् के जो द्वादश बृहतीसहस्र (४३२०००) विभाग हैं, इनकी ‘अष्टाशतशतानि’ (आठ सौ, और सौ, ६० नौसौ) पंक्तियाँ हो जाती हैं । पंक्तिछन्द सप्तछन्दों में (गायत्री मे आरम्भकर गायत्री^१, उष्णिक^२, अनुष्टुप्^३, बृहती^४, पंक्ति^५ इस क्रम से) पाचवाँ छन्द पड़ता है । पाचवाँ होने मे इसे ‘पंक्ति’ कहा गया है । दूसरे शब्दों में ‘पंक्ति’ शब्द पञ्चावयवता का भी सूचक है । पांक्तलक्षण यह पंक्तिछन्द दशाक्षर है । एक एक चरण के १०-१० अक्षर हैं । चार चरणों के मभूय ४० अक्षर हो जाते हैं । यदि ४३२००० ऋचाओं को ४० अक्षरात्मक पंक्तिभागों में विभक्त किया जाता है, तो कुल ‘१०८००’ (दशहजार आठसौ) पंक्तियाँ हो जाती हैं । इन पंक्तियों का ३०-३० का एक एक विभाग कीजिए । कुल ३६० विभाग हो जायेंगे । यदि १२-१२ में विभक्त किया जायगा, तो १०८०० के ६०० विभाग हो जायेंगे । ६०० को पुनः ३०-३० भागों में विभक्त किया जायगा, तो कुल ३० विभाग होंगे । यही पंक्ति का त्रिंशत्तम (तीसवाँ) व्यूह कहलाएगा । ऋङ्गुय सम्बत्सर-प्रजापति क्योंकि इसी त्रिंशत्तम पंक्तिव्यूह में प्रतिष्ठित रहता है, अतएव एक मास की ३० रात्रियाँ होती हैं । त्रिंशत्तम व्यूह पंक्ति के सम्बन्ध से पांक्त (पञ्चावयव) बतलाया गया है । अतएव (इसी पांक्तलक्षणा पंक्ति के सम्बन्ध से) प्रजापति पांक्त (पञ्चावयव) भी बन रहा है । इसप्रकार त्रिंशत्तम पंक्तिव्यूह में प्रतिष्ठित रहने से रात्रिसम्पत्, और पञ्चावयवयज्ञसम्पत् (अग्निहोत्र^१, दर्शपूर्णमास^२, चातुर्मास्य^३, पशुबन्ध^४, सौम्यअध्वरसम्पत्^५) का समन्वय हो रहा है । इसी ऋग्व्यूहन को लक्ष्य में रख कर कहा गया है—

‘स ऋचो व्याहृत्-द्वादश बृहतीसहस्राणि०’ (—३-शत० १०।४।२।३) ।

यजुर्वेद के जो आठ बृहतीसहस्र (२८८०००) विभाग हैं, इनकी ४० के भागहर सम्बन्ध से ७२०० पंक्तियाँ हो जाती हैं । सामवेद के जो चार बृहतीसहस्र (१४४०००) विभाग हैं, इनकी ४० के

द्वितीयखण्ड

भागहर सम्बन्ध मे ३६०० पंक्तियाँ हो जाती हैं। यदि दोनों वेदों की बृहतीसहस्रसंख्या का संकलन कर दिया जाता है, तो द्वादश बृहतीसहस्र (४३२०००) विभाग हो जाते हैं, एवमेव दोनों की ७२००-३६०० पंक्तियों के संकलन मे १०८०० पंक्तियाँ हो जाती हैं। तात्पर्य यह निकलता कि, जिनमे बृहतासहस्र विभाग, एव पंक्तिविभाग ऋक्-के हैं, उतने यजुः-और साम दोनों के मिल कर हैं। यदि ऋक् की १०८०० पंक्तियोंका, और यजुः साम की १०८०० पंक्तियोंका संकलन कर लिया जाता है, तो सम्भूय २१६०० (इक्कीस हजार छःस्रा पंक्तियाँ) हो जाती हैं। यद्यपि एक सम्बन्ध मे मुहूर्त्त १०८०० इतने ही हैं। परन्तु तीनों वेदों के सम्मिलित २४ बृहतीसहस्रों के ८६४००० (आठचाब चौसठहजार) विभागों के ४०-४० अक्षरात्मक पंक्तिविभागों की अपेक्षा से २१६०० विभाग हो जाते हैं। एकमात्र इसी आधार पर हमने पूर्व में प्राणन-अपानन भेद मे एक अहोरात्र में द्विगुणित मुहूर्त्तों का भोग बतलाते हुए अहोरात्र में २१६०० श्वास-श्वासे का सम्बन्ध बतलाया है।

जिस प्रकार ऋक्-सम्बन्धी १०८०० पंक्तियों के १२ के भागहर सम्बन्ध से ९०० विभाग हो जाते हैं, ९०० के ३० के भागहर सम्बन्ध से ३० विभाग हो जाते हैं। एवमेव इन यजुः साम-सम्बन्धी १०८०० पंक्तियों के भी इसी क्रम मे आरम्भ में ९००, पुनः ३० विभाग हो जाते हैं। यजुःसाम के इसी व्युत्पन्न का स्पष्टीकरण करते हुए श्रुति ने कहा है-“अथैतरी वेदौ व्याहृत्-द्वादश बृहतीसहस्राणि-अष्टौ यजुषां, च-वारि साम्नाम्” (४-शत० १०।४।२।२४।)।

*

- | | |
|--|--------------------|
| १-द्वादश बृहतीसहस्राणि-४३२०००-ऋच-पंक्तयः-१०८०० (४०) । ‘अष्टाशतं शतानि’ | } ‘अष्टाशतं शतानि’ |
| २-अष्टौ बृहतीसहस्राणि-२८८०००-यजूषि-पंक्तयः-७२०० (४०) | |
| ३-चत्वारि बृहतीसहस्राणि-१४४०००-सामानि-पंक्तयः-३६०० (४०) | |

*

X चतुर्विंशत् बृहतीसहस्राणि-८६४०००-त्रयो वेदाः-पंक्तयः-२१६०० (४०)

*

- (१) १०८००+३० भागहरसम्बन्धेन ३६० पंक्तयः
- (२) १०८००+१२ भागहरसम्बन्धेन ९०० पंक्तयः
- (३) ९००+३० भागहरसम्बन्धेन ३० विभागाः (अष्टाशतं शतानि)

*

जिन तीनों वेदों की ८६४००० संख्याओं का ऊपर उल्लेख हुआ है, उनके १०८०० ‘अशीति’ विभाग हो जाते हैं। अपने १०८०० मुहूर्त्तरूप पर्वों से (एक एक पर्व मे) प्रजापति एक एक वेदरूपा अशीति का भाग किया करते हैं। यही इनका आत्मसंस्कार है। तात्पर्य यह है कि, ‘अशीति’ शब्द जहाँ

८० संख्या का वाचक बना हुआ है। वहाँ संख्याविज्ञान के अनुसार यही 'अशीति' अन्न का भी वाचक बन रहा है। मान लीजिए, हमें इन्द्र के लिए आहुति देनी है। आहुतिमाधनभूत मन्त्र ८० हों, अथवा मन्त्र के अक्षर ८० हों, इन्हीं से अन्न की मावनः गतार्थ मान ला जायगी। 'हम आपके लिए अन्नाहुति दे रहे हैं' यह न कह कर 'अशीति' संख्यात्मक वाङ्-भाव का प्रयोग कर दिया जायगा। इती से अन्न-प्रयोजन सिद्ध हो जायगा। ८० संख्या के वाचक 'अशाति', अथवा 'अशिति' शब्द अन्नार्थक कैसे मान-लिए गए ? इमका उत्तर यही प्राकृतिक वेदमंस्था है। सम्बत्सरप्रजापति महदुक्त्यलक्षण अन्नाद है, अन्नभोजता है। यह अपने मुहूर्त्तलक्षण १०८०० पर्वों से क्रमशः वेदात्मक अन्न का अपने आप में आधान करता है। वेदान्तक अन्न २४ बृहतीसहस्र के सम्बन्ध में ८६४००० संख्याओं में विभक्त होता हुआ ४० संख्यात्मिका पंक्ति के सम्बन्ध में २१६०० संख्याओं में विभक्त है। अन्नादपर्वों (१०८००) की अपेक्षा अन्नपर्व द्विगुणित (२१६००) है। समतुलनभाव की अपेक्षा से अन्नादपर्वरूप एक एक मुहूर्त्तार्गि में अन्नपर्वरूप दो दो पंक्तियाँ संचित हैं। दो पंक्तियों का ८० मात्रा होता है। एक एक ८० मात्रा (दो दो पंक्तियाँ) एक एक मुहूर्त्तार्गि का अन्न बन रही है। इसी प्राकृतिक संख्यामाम्य से 'अशीति' (८० वाचक) शब्द अन्न का वाचक बन गया है। प्रकृत में कहना यही है कि, तीनों वेदों का संकलित संख्या (८६४०००) द्विगुणित पंक्तिमम्बन्ध में १०८०० 'अशीति' रूप में परिणत हो रही है। इसी अशाति-विज्ञान से महदुक्त्यलक्षण मुहूर्त्तवियवकृतमूर्त्ति सम्बत्सरप्रजापति का आप्यायन हो रहा है। इसी अशीति-विज्ञान को लक्ष्य में रखकर श्रुति न कहा है—“ते सर्वे त्रयो वेदाः दश च सहस्राण्यष्टौ च शतानि अशीतीनामभवन्” (—५—शत० १०४।२।२५) ।

❀

सम्बत्सरप्रजापतिर्महदुक्त्योऽन्नादः—

१०८००-मुहूर्त्तवियवाः—अन्नादाः

❀

वेदविभागाः—८६४०००

४०-पंक्तिविभागाः—२१६००

८०-अशीतिविभागाः—१०८०० अन्नानि

❀

वेदान्तसंस्कार से संस्कृत बने हुए इस सम्बत्सरप्रजापति ने त्रिवृत्-पञ्चदश-एकविंश-स्तौमात्मिका, त्रैलोक्यरूपा उखा (उख्यत्रिलोकी) में पूर्वप्रतपादित छन्द-स्तोम-प्राण-एवं-देवता-लक्षण देवभाक्तियों से युक्त अपने आपकी आहुति दी। इस प्रथम आहुति में अहोरात्रात्मक प्रथम पर्व का संस्कार हुआ, यही संस्कृत प्रथम पर्व 'अग्निहोत्र' कहलाया। अनन्तर दूसरी आहुति से प्रथम अहोरात्रपर्व की अपेक्षा बृहत् (द्वितीयसि परः) मासात्मक द्वितीय पर्व का संस्कार हुआ। यही संस्कृत द्वितीय पर्व 'दर्शपूर्णमास' कहलाया।

अनन्तर तीसरी आहुति से द्वितीय मास पर्व की अपेक्षा बृहत् (दवीयसि परः) तृतीय ऋतुपर्व का संस्कार हुआ। यही संस्कृत तृतीय पर्व 'चातुर्मास्य' कहलाया। अनन्तर चौथी आहुति से तृतीय ऋतुपर्व की अपेक्षा बृहत् चतुर्थ अयनपर्व का संस्कार हुआ। यही संस्कृत चतुर्थ पर्व 'पशुवन्ध' कहलाया। सर्वान्त में समष्ट्यात्मिका पञ्चमी आहुति से सर्वापेक्षया बृहत् पञ्चम सम्बत्सरपर्व का संस्कार हुआ। यही संस्कृत पञ्चम पर्व 'सौम्यअध्वर' कहलाया। इसप्रकार मुहूर्त्तलक्षण अहोरात्रात्मक अग्निहोत्र से आरम्भ कर सम्बत्सरात्मक सौम्य अध्वरपर्यन्त, उत्तरोत्तर बड़े पर्वों के संस्कार से वेदद्वारा सम्पूर्ण सम्बत्सर का सर्व, और कृत्स्नरूप से उभयथा संस्कार हो गया। रिरिचान प्रजापति अपनी वेदमहिमा से, व्यूहनकर्म्म से पूर्ण बन गए, पांक्त बन गए, सबकुछ बन गए, आज तक बन रहे हैं।

तात्पर्य्य श्रुति का यही है कि, मूलप्रजापति पहिले तो सम्बत्सर-अयन-ऋतु-पक्ष-अहोरात्र-मुहूर्त्त-भेद से ६ पर्वों में विभक्त होकर पार्थिवसृष्टि का निर्माण करते हैं। अनन्तर वेदव्यूहनद्वारा अपनी मुहूर्त्तकलाओं का, मुहूर्त्तोंसे अहोरात्रों का, अहोरात्रों से पक्षों का, पक्षों से ऋतु का, ऋतु से सम्बत्सर का पुनःसंस्कार कर पूर्ण बन जाते हैं। यह क्रम धारावाहिकरूप से निरन्तर चलता रहता है- 'यायातथ्यतोऽथान् व्यदधाच्छ्वाश्वतीभ्यः-समाभ्यः'। इसप्रकार प्राजापत्य अयनादि पर्वों का भी संस्कार हो जाता है, एवं स्वयं समष्टिलक्षण, एकात्मक सम्बत्सर भी संस्कृत बन जाता है। इन्हीं द्विविध (पर्व, और समष्टि) संस्कारों को लक्ष्य में रखकर- 'सर्वः कृत्स्नः समस्क्रियत' यह कहा गया है। एक का अशेषत्व 'कात्स्न्य' है, एवं अनेकों का अशेषत्व 'सार्च्य' है। एक मनुष्य का सर्वात्मना ग्रहण करते समय- 'कृत्स्नो मनुष्यः' कहा जायगा। अनेक मनुष्यों की समष्टि का अभिनय करते हुए 'सर्वे मनुष्याः' कहा जायगा। एक मनुष्य की सर्वाङ्गीणता में- 'सर्वो मनुष्यः' कहना अशुद्ध होगा। एवं अनेक मनुष्यों की सर्वाङ्गीणता में 'कृत्स्ना मनुष्याः' कहना अशुद्ध होगा। यहाँ भी पर्वदृष्टि से 'सर्वः समस्क्रियत' कहा गया है, क्योंकि पर्व अनेक है। एवं एकाकी सम्बत्सर की दृष्टि से 'कृत्स्नः समस्क्रियत' कहा गया है, क्योंकि एक की अशेषता ही कृत्स्नता है। इसी संस्कार-प्रक्रिया का स्पष्टीकरण करते हुए श्रुति ने कहा है—

‘स एषु त्रिषु लोकेषु उखायां योनौ रेतोभूतमात्मानमसिञ्चत्’

(६-शत० १०।१।२६।)।

५-सम्बत्सरः—-१	(सौम्यअध्वरः)
४-अयने —- २	(पशुबन्धः)
३-ऋतवः —- ६	(चातुर्मास्यानि)
२-पक्षाः —- २४	(दर्शपूर्णमासौ)
१-अहोरात्राणि-७२०	(अग्निहोत्रम्)
* * *	
* मुहूर्त्ताः-१०८००	

“द्वीयसि परः-द्वीयसि परः”

‘सम्बत्सर एव सर्वः कृत्स्नः समस्क्रियते’

साम्बत्सरिक-अग्नि के स्वरूप का उपक्रम करते हुए इसके प्राकृतिक ‘सुत्या’ ‘चित्या’ भेद से दो पर्व बतलाए गए थे। एवं इन में ‘चित्या’ पर्व (चयनयज्ञ) के सम्बन्ध में यह स्पष्ट किया गया था कि, वैध (अस्मदादि-कृत) चयनयज्ञ में प्राकृतिक चयनयज्ञ से समतुलित ही अग्निचितियाँ होती हैं। परिश्रित-लोकम्पृणा-यजु-ष्मती, आदि का जो संख्याविभाग वहाँ है, ठीक वही संख्याविभाग यहाँ रहता है (देखिए पृ० सं० २०६ से २०८ पर्यन्त)। इसप्रकार आधिभौतिक चयनयज्ञ की आधिदैविक चयनयज्ञ से तुलना करते हुए वहाँ यह प्रतिज्ञा हुई थी कि, इन चयन पर्वों का वेदमहिमाप्रकरणोपसंहार में स्पष्टीकरण होमा। इसी प्रतिज्ञा की रक्षा के लिए क्रमप्राप्त इन चयनपर्वों का संक्षेप से दिग्दर्शन करा दिया जाता है।

प्राकृतिक सम्बत्सरयज्ञ के परिश्रित, यजुष्मती इष्टका, पुरीष, लोकम्पृणा इष्टका, इन चार पर्वों की अवान्तर संख्याओं का यदि संकलन किया जाता है, तो ११५५६ संख्या हो जाती है। रात्रिलक्षणा परिश्रित ३६० हैं, अहर्लक्षणा यजुष्मती इष्टका ३६० हैं, अर्द्धमासलक्षणा (शुक्ल-कृष्णपक्षलक्षणा) २४ पुरीष, ऋतु-मर्मितमसलक्षणा १२ पुरीष, इत्प्रकार ३६ पुरीष हैं। मुहूर्त्तलक्षणा १०८०० लोकम्पृणा इष्टका हैं। इसप्रकार पृथिवी से आरम्भ कर २१ अहर्गणपर्यन्त व्याप्त रसने वाले इस साम्बत्सरिक चयन की पाँच चितियों में कुल ११५५६ इतने पदार्थ हो जाते हैं। इन के चयन-सम्बन्ध में यह भी जान लेना आवश्यक होगा कि, रात्रिलक्षणा ३६० परिश्रितों की चिति का ‘२१-७८-२६१’ यह संख्याक्रम है। पृथिवीलोकलक्षणा मार्ह-पत्याग्नि में २१ परिश्रित होते हैं, अन्तरिक्षलक्षणा विष्वाग्नि में ७८ परिश्रित चित्त है। एवं ध्रु लोकलक्षणा आहवनीय में २६१ परिश्रित चित्त है, त्रैलोक्य-परिश्रित-समष्टि ३६० हैं। ऋतुगमित मासलक्षणा ३६ पुरीष, एवं ३६० अहर्लक्षणा यजुष्मती इष्टका, दोनों के संकलन से ‘३६६’ इष्टका हो जाती हैं। त्रैलोक्यचिति दो सन्निस्थानों के समावेश से पाँच भागों में विभक्त रहती है। इसी

द्वितीयखण्ड

आधार पर 'पञ्चचितिकोऽग्निः' कहा जाता है। ३६६ संख्यायुक्त यजुष्मती इष्टका, एवं पुरीषों का इन पाँचों में क्रमशः 'हृद-४१-७१-४७-१३३' इत्तनी इतनी चितियाँ प्रतिष्ठित हैं। इनके संकलन से '३६५' चितियाँ हो जाती हैं *। १०८०० संख्यामें विभक्त मुहूर्त्तचितियाँ पुरीषवत् महर्षित्व (पृथिवी), धिष्य (अन्तरिक्ष) आहवनीय (क्षु लोक), इन तीनों लोकों में क्रमशः '२१-७५-१०७०१' इस क्रम से चित हैं। उक्त चितियों में मुहूर्त्त, अहोरात्र, पक्ष, मास, ऋतु, सम्वत्सर (कालात्मक) इन कालखण्डों की समष्टि 'लोकाः' है। पार्श्वान्तरिक्षदिव्याग्नि (अग्नात्मक सम्वत्सर) लोकप्रतिष्ठ यज्ञाधिष्ठाता 'यजमानः' है। लोकी लोक में प्रतिष्ठित है। लोक उसका शरीर है, लोकी इस शरीर का आत्मा है, समष्टि प्रजापति है। यही इस चयन पर्व का संक्षिप्त दिग्दर्शन है।

<p>१-परिश्रितः—रात्रयः — ३६०</p> <p>२-यजुष्मत्यः—अहानि — ३६०</p> <p>३-पुरीषाणि—२४अर्द्धमासाः ऋतुगर्भिता १२ मासाः } ३६</p> <p>४-लोकम्पृणाः—मुहूर्त्ताः—१०८००</p>	<p>—“११५४६-चितयः”—सम्वत्सरे</p>
---	---------------------------------

<p>१-पृथिव्यां परिश्रितः—२१</p> <p>२-अन्तरिक्षे परिश्रितः—७५</p> <p>३-दिवि परिश्रितः—२६१</p>	<p>—“३६० परिश्रितः—रात्रयः”</p>
--	---------------------------------

<p>१-पृथिव्यां—मुहूर्त्ताः—२१</p> <p>२-अन्तरिक्षे—मुहूर्त्ताः—७५</p> <p>३-दिवि —मुहूर्त्ताः—१०७०१</p>	<p>—“१०८००-लोकम्पृणाः—मुहूर्त्ताः”</p>
---	--

* ३६० यजुष्मती, ३६ पुरीष के संकलन से यद्यपि ३६६ चितियाँ होती हैं। उधर संख्याक्रमानुसार ३६५ (१ कम) चितियाँ हुई हैं। इस न्यूनता का कारण है प्रजापतिका प्रजननधर्मम्। “न्यूनान् प्रजाः प्रजायन्ते” के अनुसार न्यूनता ही प्रजापति का कारण है। पूर्णता में सृष्टिक्रम का अवसान है। इसी आधार पर—‘यद्वै न्यूनं-तत् पूर्णं, यत् पूर्णं-तन्न्यूनम्’ यह सिद्धान्त प्रतिष्ठित है।

- (१) १-पृथिव्यां—६८—प्रथमा चितिः
 (२) ❀ सन्धौ—४१—द्वितीया चितिः
 (३) २-अन्तरिक्षे—७१—तृतीया चितिः
 (४) ❀ सन्धौ—४५—चतुर्थी चितिः
 (५) ३-ऋषि—१३८—पञ्चमी चितिः

—‘३६५-यजुष्मत्यः, पञ्चमासर्त्तवश्च-अहानि’
 ‘एकतो न्यूनाश्चितयः—‘न्यूनाद्ब्रह्मै प्रजाः प्रजायन्ते’
 इत्याहुर्वैज्ञानिकाः ।

‘प्रकृतिवद्विकृतिः कर्त्तव्या’—‘यद्वै देवा अकुर्वस्तत् करवाणि’—‘देवाननुविधा वै मनुष्याः’—
 ‘व्यृद्धं वै तद्यज्ञस्य यन्मानुषं, नेद् व्यृद्धं यज्ञे करवाणि’ इत्यादि निगम-सिद्धान्तो के अनुसार हमें अपने
 आधिभौतिक चयनयज्ञ में प्रकृतिवत् ‘११५५६’ चितियों का ही समावेश करना पड़ता है । छन्दोमार्ग से वह उस
 अन्तक, मृत्युरूप सम्बत्सरमूर्ति प्रजापति अग्नि को ही प्राप्त करता है । इससे वह इसके आत्मा में तंस्काररूप से
 चित हो जाता है । ५० अन्त० द्यौ की प्रतिकृतिरूप गार्हपत्य, धिष्य, आहवनीय, तीनों में जो क्रमशः
 ‘२१-७८-२६१’ परिश्रितों का चयन होता है, इन से ३६० भागों में विभक्त रात्रिसम्पत् मिल जाती है ।
 यजुष्मती इष्टकाओं से अहःसम्पत् मिल जाती है, पुरीषचिति से अर्द्धमास, मास, ऋतुःसम्पत् मिल जाती है ।
 एवं लोकम्पृष्णा इष्टकाओं से मुहूर्त्तसम्पत् मिल जाती है । इसी समसम्पत् का स्पष्टीकरण करती हुई श्रुति
 कहती है—

“स यदग्निं चिनुते, एतमेव तदन्तकं मुत्युं सम्बत्सरं प्रजापतिमग्निमाप्नोति,
 यं देवा आप्नुवन् । एतमुपधत्ते, यथैवैनमदो देवा उपादधत । परिश्रिद्धिरे-
 वास्य रात्रीराप्नोति, यजुष्मतीभिरहानि, अर्धमासान्, मासान्, ऋतून् ।
 लोकम्पृष्णाभिर्मुहूर्त्तान् । तथाः परिश्रितः, रात्रिलोकास्ताः । रात्रीणामेव साप्तिः
 क्रियते, रात्रीणां प्रतिमा । ताः षष्टिश्च, त्रीणि च, शतानि (३६०) भवन्ति ।
 षष्टिश्च, त्रीणि च, शतानि सम्बत्सरस्य रात्रयः । तासामेकविंशतिं (२१)
 गार्हपत्ये, द्वाभ्यां नाशीतिं (७८) धिष्येषु, द्वे, एकषष्टे, शते (२६१)
 आहवनीये” (शत० १०।४।३।११-१३ क०) ।

३६० यजुष्मती, ३६ पुरीष मिलकर ३६६ चितियाँ होती हैं । एवं इनका पाँच चितियों में क्रमशः
 ‘६८-४१-७१-४५-१३८’ इस क्रम से विभाजन बतलाया गया है । प्रसङ्गतः इनके नाम उद्धृत कर दिए
 जाते हैं । पञ्चचिति से सम्बन्ध रखने वाले इन आधिभौतिक पर्वों का आधिदैविक पर्वों से घनिष्ठ सम्बन्ध है ।
 प्राकृतिक पदार्थों के जो गुण-कर्म हैं, वे ही गुण कर्म चित होने वाले इन भौतिक पदार्थों के हैं । जिन्हें
 प्राकृतिक पर्वों का रहस्यज्ञान अभीष्ट है, उनसे हम निवेदन करेंगे कि, वे शतपथ के उन ‘६, ७, ८, ९, १०’
 चार काण्डों का स्वाध्याय करें, जिनमें (६-७-८-९) चयनयज्ञ, एवं अग्निरहस्य (१०) का विस्तार
 से प्रतिपादन हुआ है । यहाँ संख्या-साम्य-प्रदर्शन के लिए उन पर्वों के चितिक्रम से नाममात्र उद्धृत कर
 दिए जाते हैं ।

१-प्रथमा चितिः—	२-द्वितीया चितिः—	३-ऋतव्ये	२
१-दर्भस्तम्बः १	१-आश्विन्यः ५	४-सृष्टयः	१७
२-लोगोष्ठकाः ३	२-ऋतव्ये २	“सप्तचत्वारिंशत् ४७	
३-पुष्करपर्णम् १	३-वैश्वदेव्यः ५	५-पञ्चमी चितिः—	
४-रुक्मपुरुषौ २	४-प्राणभृतः ५	१-असपत्नाः ५	
५-म्रुचौ २	५-अपस्याः ५	२-विराजः ४०	
६-स्वयमातृणा १	६-वयस्याः १६	३-स्तोमभागाः २६	
७-दूर्वेष्टका १	“एकचत्वारिंशत्”—४१		
८-द्वियजुः २	३-तृतीया चितिः—		
९-रेतःसिचौ २	१-स्वयमातृणा १	४-पञ्चचूडाः ५	
१०-विश्वज्योतिः १	२-दिश्याः ५	६-छन्दस्याः ३१	
११-ऋतव्ये २	३-विश्वज्योतिः १	७-गार्हपत्यचितिः ८	
१२-अषाढा १	४-ऋतव्याः ४	८-पुनश्चितिः ८	
१३-कूर्मः १	५-प्राणभृतः १०	९-ऋतव्ये २	
१४-उलूखलमुसले २	६-छन्दस्याः ३६	१०-विश्वज्योतिः १	
१५-उखा १	७-बालखिल्याः १४	११-विकर्णा १	
१६-पशुशीर्षाणि ५	“एकसप्ततिः” ७१		
१७-अपस्याः १५	४-चतुर्थी चितिः—		
१८-छन्दस्याः ५	१-स्तोममया ऋविप्राणाः १८	१-६८	} —३६५
१९-प्राणभृतः ५०	२-स्पृतप्राणाः १०	२-४१	
“द्वाभ्यां न शतम्” ६८		३-७१	
		४-४७	
		५-१३८	
<p>“ताः सर्वाः पञ्चभिर्न चत्वारि शतानि (३६५) । ततो याः षष्टिश्च, त्रीणि च शतानि (३६०) अहर्लोकास्ताः । अह् नामेव साप्तिः क्रियते, अहनां प्रतिमा । अथ याः षट्त्रिंशत् (३६) पुरीषं, तासां षट्त्रिंशी । ततो याश्चतुर्विंशतिः (२४), अर्धमासलोकास्ताः । अर्धमासानामेव साप्तिः क्रियते, अर्द्धमासानां प्रतिमा । अथ या द्वादश (१२), मासलोकास्ताः । मासानामेव साप्तिः क्रियते, मासानां प्रतिमा । ता उ द्वे-द्वे सहर्तु लोकाः, ऋतूनामशून्यतयै”-(शत०-१०।४।३।१४-१६) ।</p>			

भाष्यभूमिका

१-प्रथमाचितिः—प्रकारान्तरेण (तत्त्वसमन्वयदृष्ट्या)—	
१	<p>❁ आत्मा..... अव्ययपुरुषः षोडशी</p> <p>❁ अग्निः..... यजुर्वेदाग्निः—वाय्याकाशरूपं द्विब्रह्म</p> <p>१ सत्यं साम..... आपः—भृग्वङ्गिरोमयं षड्ब्रह्म</p>
२	<p>२ पुष्करपर्णम्..... आपः—बृहत्सामात्मकं लोकत्रयसंस्थानम्</p> <p>३ रुक्मः..... सूर्यबिम्बः—समुद्रजश्चित्याग्निपिण्डः</p> <p>४ पुरुषः..... सौरप्राणोऽग्निः—अमृताग्निः प्रजापतिः</p> <p>५ चित्रंसाम..... ज्योतिःसंस्था—विश्वरूपसंस्थानम्</p>
३	<p>६ सर्पनामोपस्थानम्..... सूर्यमण्डलमभिपृथिव्यादि स्पर्शः (सर्पणम्)</p> <p>७ अग्नीन्द्रौ..... तेज-आजसी, पृथिवीत ऊर्ध्वं गच्छतोरनुगमः</p>
४	<p>८ स्वयमातृणा..... पृथिवी-सूर्यज्योतिषि पिण्डपृथिवी-भोगः</p> <p>९ व्याहृतिसाम..... भूः—रथन्तरसाम्ना पृथिवीरूपम्</p>
५	<p>१० दूर्वेष्टका..... पशुः—भूपिण्डोपरि भूतग्रामाः</p> <p>११ द्वियजुः..... आत्मानौ—भूतग्रामे द्यावा-पृथिव्यप्राणयोगः</p> <p>१२ रेतःसिचौ..... आण्डौ—विराट्-स्वराजौ, अग्नीन्द्रयोः संस्थे</p>
६	<p>१३ विश्वज्योतिः..... अग्निः प्रथमा</p> <p>१४ ऋतव्ये..... मधु-माधवौ</p>
७	<p>१५ अषाढा..... पृथिवी-वाक्-वामभृत् ।</p> <p>१६ कूर्मः..... दधि-घृत-मधु-रसो-द्यावापृथिव्यः</p> <p>१७ उलूखलमुसले..... अन्नोर्कप्राणो विष्णुः—योनिः</p>
८	<p>१८ उक्ता..... त्रयोलोकाः स्तौम्याः (६-१५-२१)</p> <p>१९ पञ्चपशुशीर्षाणि..... मनश्चक्षुःप्राणःश्रोत्रवाचः</p> <p>❁ हिरण्यशकलाः..... पञ्चपशुप्राणाः</p> <p>❁ अग्न्युपस्थानम्..... अग्निस्कारदाढर्धम्</p>
९	<p>२० अवस्याः, छन्दस्याः..... अवस्याः षड्दश, छन्दस्याः पञ्च</p> <p>२१ प्राणभृतः..... सार्वयानुषोऽग्निः (पञ्चाशत्)</p>

२-द्वितीया चितिः—

- १-आश्विनः
- २-ऋतव्ये
- ३-वैश्वदेव्यः
- ४-अपस्याः
- ५-वयस्याः
- ६-प्राणभृतः

३-तृतीया चितिः—

- १-स्वयमावृण्णा-अन्तरिक्षं
साम गायति (भुवः)
- २-दिश्याः
- ३-विश्वज्योतिः
- ४-ऋतव्याः
- ५-प्राणभृतः
- ६-छन्दस्याः
- ७-बालखिल्याः

४-चतुर्थी चितिः—

- १-प्राणाः (अष्टादशस्तोमाः,
ऋषयः)
- २-स्पृतप्राणाः
- ३-ऋतव्ये
- ४-सृष्टयः

५-पञ्चमी चितिः—

- (३)-१-असपत्नाः, २-विराजः, ३-छन्दस्याः
- (३)-१-स्तोमभागाः, २-नाकसदः, ३-पञ्चचूडाः
- (३)-१-पुनश्चितिः, २-ऋतव्याः, ३-विश्वज्योतिः (आदित्यः-उत्तमा) ।
- (३)-१-विकर्णी, २-अशमावृण्णिः, ३-स्वयमावृण्णा (द्यौः साम गायति, स्वः)

*-चितेनिधेयाग्निः

१०८०० संख्या में विभक्त लोकम्पृणा इष्टका एतत्संख्यावच्छिन्न मुहूर्तों की प्रतिकृति है । इन में मुहूर्त्सम्पत् प्राप्त होती है । (प्रकृतिवत्) मुहूर्त्प्रतिकृतिरूप २१ लोकम्पृणा गार्हपत्य में, ७८ लोकम्पृणा धिष्ण्य में, एवं १०७०१ लोकम्पृणा आहवनीय में चित होती हैं । इसप्रकार ३६० परिश्रित, ३६० यजुष्मती इष्टका, ३६ पुरीष, १०८०० लोकम्पृणा इष्टका, इन सबका संकलन ११५५६ (११५५५) पर विश्रान्त है । इतने ही सम्बत्सर (प्राकृतिक चयनयज्ञ) के पर्व है, इतने ही इस वैधयज्ञ के पर्व हैं । इन्हीं छन्दःसाम्य के हमारे इस कर्म से वह गृहीत है, जैसा कि श्रुति कहती है—

“अथ या लोकम्पृणाः-मुहूर्त् लोकास्ताः । मुहूर्त्तानामेव साप्तिः क्रियते, मुहूर्त्तानां प्रतिमा । ता (लोकम्पृणाः) दश च सहस्राणि, अष्टौ च शतानि (१०८००) भवन्ति । एतावन्तो हि सम्बत्सरस्य मुहूर्त्ताः । तासां (लोकम्पृ०) एकविंशतिं (२१) गार्हपत्यऽ-उपदधाति, द्वाभ्यां नाशीतिं (७८) धिष्ण्येषु, आहवनीयऽइतराः (१०७०१) । एता-
वन्ति वै सम्बत्सरस्य रूपाणि । तान्यस्यात्रापान्युपहितानि भवन्ति” (शत० १०४।३।२१) ।

*-प्रकरणोपसंहार-

जिस 'प्राजापत्यवेदमहिमा' का अब तक यशोगान हुआ है, उसका निष्कर्ष यही है कि, सम्बत्सराग्नि ही प्रजापति है। यह अग्नि स्तोम भेद से अग्नि-वायु-आदित्य रूप से तीन भागों में विभक्त है। अग्नि तत्त्व महदुक्थ बनता हुआ 'ऋक्' है, वायु तत्त्व पुरुष बनता हुआ 'यजु' है, एवं आदित्य तत्त्व महाव्रत बनता हुआ साम है। *अग्नि त्रयी का ही नाम 'वेद त्रयी' है, यही 'प्रजापतिरूप मूलवेद' है, जो कि सूर्यरूप से सौर सम्बत्सर के केन्द्र में प्रतिष्ठित है, एवं अन्नादरूप से भूकेन्द्र में प्रतिष्ठित है। इस मूलवेद का देवयानोपलक्षित '१२-८-४' भागों में विभक्त, बृहतीसहस्रप्राणात्मक छन्दों के आधार पर २४ बृहतीसहस्रभावों में व्यूहन होता है। फलतः तूल ऋक् ४३२००० संख्या कला में, तूल यजुः २८८००० कला में, एवं तूल साम १४४००० कला में विभक्त हो जाता है। सम्भूय त्रयीलक्षण इस त्रयीवेद की ८६४००० कला हो जाती है। ये उसी तूलवेद की महिमा हैं, मूलवेद के वितान हैं, अतएव इन्हें अवश्य ही 'प्राजापत्यवेदमहिमा' नाम से व्यवहृत किया जा सकता है। एक सम्बत्सरमण्डल में भुक्त अग्निमय-वेदकला कितनी ?, प्राकृतिक ऋक्-यजुः-साम-मन्त्रों के कितने अवान्तर विभाग ?, इन प्रश्नों का उत्तर-"२४ बृहतीसहस्राणि" (८६४०००)" ही है।

यही पर अपने इस वेदमहिमाप्रकरण का उपसंहार करते हुए सर्वान्त में यह कहना और आवश्यक समझते हैं कि, जो वेदभक्त शब्दात्मक वेदग्रन्थों पर ही वेदतत्त्व का पर्यवसान माने बैठे हैं, उनसे प्रश्न किया जायगा कि, यदि शब्दात्मक वेद ही तत्त्वतः अपौरुषेय वेदपदार्थ है, तो-"ऋचां दश सहस्राणि ऋचां पञ्च शतानि च" इत्यादिरूप से चरणव्यूहसम्मत जो मन्त्रसंख्या प्रामाणिक मानी जाती है, उसके साथ-"द्वादश बृहतीसहस्राणि-ऋचः, अष्टौ यजुषां, चत्वारि साम्नाम्" इत्यादि रूप से पूर्वप्रतिपादित वेद कलाओं की ८६४००० संख्याओं का वे किस आधार पर समन्वय करेंगे ?। "एतावत्यो ह्येषां यः प्रजापति-सृष्टः" इस श्रुतिसिद्ध वेदसंख्या को वे प्रामाणिक मानेंगे ?, अथवा चरणव्यूहसम्मत संख्या प्रामाणिक मानी जायगी ?, इसी प्रश्न पर हमारा यह 'प्राजापत्यवेदमहिमा' प्रकरण उपरत हो रहा है, एवं प्रकृत प्रकरण की अपेक्षा भी कहीं अधिक रहस्यपूर्ण, वेदरहस्योद्घाटक अगला प्रकरण उन वेदभक्तों के सम्मुख उपस्थित हो रहा है, जो तत्त्वतः वेद-पदार्थ की जिज्ञासा रखते हैं।

उपनिषद्विज्ञानभाष्यभूमिका-द्वितीयखण्डान्तर्गत

"प्राजापत्यवेदमहिमा" नामक

तृतीयस्तम्भ उपरत

—३—

* "अग्नयो वै त्रयीविद्या देवयानः पन्थाः। गार्हपत्य ऋक्, पृथिवी, रथन्तरम् । अन्वाहार्यपचनो यजुः, अन्तरिक्षं, वामदेव्यम् । आहनीयः साम, सुवर्गो लोको, बृहत् । तस्माद्गनीन् परमं वदन्ति"

(तैत्तिरीय आरण्यक १० प्र०।६३०। अनु० ।)

श्रीः

‘उपनिषद्भिज्ञानभाष्यभूमिका-द्वितीयखण्डान्तर्गत

“प्राजापत्य-वेदमहिमा”-नामक

तृतीयस्तम्भ-उपरत

३

श्रीः

उपनिषद्भिज्ञानभाष्यभूमिका-द्वितीयखण्डान्तर्गत-

“अपौरुषेयवेद का तात्विक इतिवृत्त” नामक

चतुर्थ-स्तम्भ

४

—*—

श्रीः

अपौरुषेयवेद का तात्त्विक इतिवृत्त

१-प्रजापति, और वेद—

प्रजापति की जिस वेदमहिमा का चतुश्चत्वारिंशत् परिच्छेदात्मक पूर्व के तृतीय स्तम्भ में दिग्दर्शन कराया गया है, उस वेदमहिमा से अभी तक हमारी वेद-स्वरूपविषयिणी जिज्ञासा शान्त होती दिखाई नहीं देती । अग्नि-वायु-आदित्य-नामक प्राणदेवता ऋग्-यजुः-साममय हैं ? अथवा ऋक्-यजुः-सामत्रयी का ही नाम देवत्रयी है ? अथवा देवत्रयी का ही नाम का वेदत्रयी है ? इसप्रकार भेद-अभेद मर्यादाओं से संदिग्ध वेदपदार्थ अभी तक हमारा 'इदमित्थमेव' रूप से समाधान करने में असमर्थ—सा ही बन रहा है । ऐसी दशा में आवश्यक है कि, इन संदिग्ध भावों का निराकरण करते हुए वेद का कोई ऐसा समन्वय किया जाय, जिससे घट-पटादि भौतिक पदार्थों की भौति वेदतत्त्व का भी हमें इदमित्थमेव रूप से परिज्ञान हो जाय । इसी उद्देश्य की पूर्ति के लिए प्रत्येक पदार्थ में व्याप्त, छन्दो-वितान-रसलक्षण-वेदत्रयी का संक्षिप्त स्वरूप वेदप्रेमियों के सम्मुख उपस्थित हो रहा है ।

पूर्वप्रतिपादित 'प्राजापत्यवेदमहिमा' से यह तो निर्विवाद प्रमाणित है कि, वेद, और प्रजापति का परस्पर घनिष्ठ सम्बन्ध है । त्रैलोक्यव्यापक, अग्नि-वायु-आदित्यकृतमूर्ति-सौर सम्बत्सरप्रजापति से ही अपने मूलवेद के आधार पर २४ बृहतीसहस्र (८६४०००) कलात्मक वेदमहिमा का विकास हुआ है । अब देखना यह है कि, इस प्रजापति, तथा प्राजापत्यवेद का परस्पर क्या सम्बन्ध है ? तत्त्वविवेचन के आधार पर इस सम्बन्ध में हम निम्नलिखित तीन विभिन्न वाक्यों का प्रयोग कर सकते हैं—

१-प्रजापतेर्वेदा उत्पद्यन्ते—जन्यजनकभावसम्बन्धः ।

२-प्रजापतेर्धेदा निःश्वसिताः—अङ्गाङ्गिभावसम्बन्धः ।

३-प्रजापतिरेव वेदाः—तादात्म्यसम्बन्धः ।

उक्त तीनों सम्बन्धों के समन्वय के लिए हमें 'मृद्-घट' का कार्यकारणभाव सामने रखना पड़ेगा । सर्वसाधारण की दृष्टि में उपादानकारण बनी हुई मिट्टी घट का पिता है, स्वयं घट इसका पुत्र है । यद्यपि 'पिता-पुत्र' से सम्बन्ध रखने वाला औपादानिक कार्यकारणभाव यहाँ नहीं है । पिता से उत्पन्न पुत्र की स्वतन्त्र सत्ता हो जाती है । पिता के (उपादानकारण के) सत्तोच्छेद से पुत्र (कार्य) की कोई हानि नहीं होती, एवं पुत्रसत्तोच्छेद से पिता का कुछ नहीं बिगड़ता । परन्तु मृद्-घट के कार्यकारणभाव में यह सत्ता-भेद नहीं है । 'वाचारम्भणं विकारो नामधेयं, मृत्तिकेत्येव सत्यम्' के अनुसार मिट्टी की सत्ता से ही घट सत्तायुक्त बन रहा है । उपादान (पिता) स्थानीया जो मिट्टी घट (पुत्र) रूप में परिणत हो गई है, वहीं घट का आत्मा बन रही है । यदि मिट्टी (पिता) का सत्तोच्छेद हो जायगा, तो अवश्यमेव घटस्वरूप (पुत्र-स्वरूप) उच्छिन्न हो जायगा । इसप्रकार उपादानकारणता से सम्बन्ध रखने वाला कार्यकारणसम्बन्ध

‘भिन्नसत्ताकार्यकारणभाव’^१—‘अभिन्नसत्ताकार्यकारणभाव’^२ भेद से दो भागों में विभक्त मानना पड़ेगा। इनमें पितापुत्रीय सम्बन्ध प्रथम कार्य० से सम्बन्ध रखता है, एवं मृद्घटानुबन्धी सम्बन्ध द्वितीय कार्य० से सम्बन्ध रखता है। अभिन्नसत्तात्मक कार्यकारणभावापन्न इस मृद्-घट के दृष्टान्त का ही ‘प्रजापति-वेद’ सम्बन्ध के साथ समन्वय करना है।

क्योंकि मिट्टी ही घट द्रव्य का उपादानकारण है, उपादान ही जनक कहलाया है। अतएव इस दृष्टि से ‘मृत्तिकातो घट उत्पद्यते’ यह कहा जा सकता है। जिस प्रकार आँख कान-नाक, आदि इन्द्रियाँ अङ्गी-भूत एक ही आत्मा के अनेक अङ्ग हैं, एवमेव यच्चयावत् मृगमय पदार्थ आत्मभूत अङ्गीरूप एक ही मृत्तिका के अनेक अङ्ग हैं। इस दृष्टि से भी मृद्-घट में अङ्गाङ्गीभाव बन रहा है। एवं निःश्वासदृष्टि से भी अङ्गाङ्गीभाव का समर्थन किया जा सकता है। अङ्गीरूप एक भूतात्मा [सम्बत्सर की प्रतिकृतिरूप अंशात्मक जीवात्मा] से निकलने वाले अङ्गरूप २१६०० श्वास-प्रश्वाम इसी के अवयव हैं। एवमेव अङ्गीभूता मृत्तिका की दृष्टि से मृत्तिका को उक्त मान कर मृत्तिका के आधार पर अपने अर्क [रश्मि] लक्षण निःश्वासरूप [घटस्वरूपा-भिव्यक्तिरूप] को प्रतिष्ठित रखने वाला घट अवश्य ही मृत्तिका का अङ्ग है। इस दृष्टि से “मृत्तिकाया घटो निःश्वासः” यह भी कहा जा सकता है। यदि घटद्रव्य का तत्त्वतः अन्वेषण किया जाता है, तो सिवाय मृत्तिका के अन्य द्रव्य अनुपलब्ध है। मृत्तिका की एक अवस्थाविशेष को ही ‘घट’ नाम दे दिया गया है। वस्तुतः मृत्तिका ही घट है। एवं इसी दृष्टि से—‘मृत्तिकैव घटः’ इस तादात्म्यसम्बन्ध का भी अभिनय किया जा सकता है।

अग्नि-वायु-आदित्यकृतमूर्ति सम्बत्सरप्रजापति का अग्निभाग पिंगड-(मूर्ति)-भाव में आकर छन्दोरूप में परिणत होता हुआ ऋग्वेद बना है। वायुभाग क्रिया-(गति)-भाव में आकर रसरूप में परिणत होता हुआ यजुर्वेद बना है। एवं आदित्यभाग वितान-(तेज)-भाव में आकर वितानरूप में परिणत होता हुआ सामवेद बना है। तीनों प्रजापत्य देवता तीनों के उपादान बन रहे हैं। दूसरे शब्दों में देवत्रयी-रूप प्रजापति वेदत्रयी का उपादान बन रहा है, एवं इसी दृष्टि से—“प्रजापतेर्वेदा उत्पद्यन्ते” इस जन्य-जनकभाव का अभिनय किया जा सकता है। सम्बत्सरप्रजापति केन्द्र में उक्तरूप से प्रतिष्ठित है। इसके मूलरूप से अर्करूपद्वारा विनिर्गत, सम्बत्सरमण्डल में व्याप्त, संख्या में निःश्वासों से समुलित वेदत्रयी कलाएँ अवश्य ही प्रजापति के निःश्वास माने जा सकते हैं, एवं इसी दृष्टि से “प्रजापतेर्वेदा निःश्वासाः” इस अङ्गाङ्गीभाव का भी समर्थन किया जा सकता है। मूर्तिलक्षण छन्दोवेद, गतिलक्षण रसवेद, तेजोलक्षण वितानवेद, तीनों का तत्त्वतः अन्वेषण करने पर प्रजापत्य-(अग्नि-वायु-आदित्य)-प्राण के अतिरिक्त और कुछ उपलब्ध न होगा। इसी आधार पर—‘प्रजापतिरेव वेदाः’ इन तादात्म्यसम्बन्ध का भी समर्थन किया जा सकता है। इसप्रकार कारणभूत प्रजापति के, तथा कार्यरूप वेदों के सम्बन्ध में विरुद्धभावानुगत सम्बन्धत्रयी का दृष्टिकोणभेद से यथावत् समन्वय हो रहा है।

उक्त सम्बन्ध समन्वय के अनन्तर अत्र वेदतत्त्व के निश्चित स्वरूप के सम्बन्ध में हम यह कह सकते हैं कि, सम्पूर्ण सौर-ब्रह्माण्ड में (जिसके एक अल्पप्रदेश में पार्थिव ब्रह्माण्ड भी अन्तर्भूत है) सूर्य से आरम्भ कर पृथिव्यादि पर्यन्त जितने भी पदार्थ हैं, प्रत्येक में ‘अग्नि, वायु, आदित्य’ इन तीन

देवताओं का भोग हो रहा है। अथवा “त्रिदेवसमष्टित्वमेव पदार्थत्वम्” ही पदार्थ का अवच्छेदक है। अपने इन यज्ञिय शब्दों को छोड़ कर यदि विज्ञानभाषा के शब्दों में हम इस स्थिति का स्पष्टीकरण करने चलें, तो यह कहा जायगा कि, ‘छन्द-रस-वितान’ की समष्टि ही पदार्थत्व है। यदि भाषा का स्थान और भी निम्नघरातल पर लाया जायगा, तो इसी स्थिति का यों स्पष्टीकरण होगा कि, ‘मूर्ति-गति-तेज’ की समष्टि ही पदार्थ का पदार्थत्व है। यदि लोकभाषा के माध्यममें विचार किया जायगा, तो कहा जायगा कि— ‘पिण्ड-क्रिया-विकास’ की समष्टि ही पदार्थ का पदार्थत्व है। अग्नि, छन्द, मूर्ति, पिण्ड, इत्यादि विविध नामों से प्रसिद्ध जो एक तत्त्व है, वही ‘ऋग्वेद’ है। अग्निवेद, छन्दवेद, मूर्तिवेद, मन्त्र इमी के नामान्तर हैं। वायु, रस, गति क्रिया, आदि नामों में विभक्त तत्त्वविशेष ही ‘यजुर्वेद’ है। वायुवेद, रसवेद, गतिवेद, क्रियावेद, सब इसी के नामान्तर हैं। आदित्य, वितान, तेज, विकास, आदि नामों से उपभ्रुत तत्त्वविशेष ही ‘सामवेद’ है। आदित्यवेद, वितानवेद, तेजवेद, विकासवेद, सब इसी के नामान्तर हैं। यही वेदत्रयी की प्रत्यक्ष दृष्टि है। प्रत्येक पदार्थ वेदत्रयीयुक्त है, प्रत्येक भौतिक पदार्थ को हम त्रयीवेद के गर्भ में प्रतिष्ठित देख रहे हैं। किंवा त्रयीवेदरूप त्रिपर्वा भूतपदार्थ ही हमारी दृष्टि का विषय बन रहा है, जैसाकि पूर्वप्रकरण में—“त्रय्यां वाव विद्यायां सर्वाणि भूतान्यपरयत्” इत्यादि श्रुतिव्याख्यान में विस्तार से बतलाया जा चुका है।

१-अग्नि:-	छन्द:-	मूर्ति:-	पिण्ड:-	ऋग्वेद:	} —पदार्थस्य—पदार्थत्वम्
२-वायु:-	रस:-	गति:-	क्रिया:-	यजुर्वेद:	
३-आदित्य:	वितानम-	तेज:-	विकास:-	सामवेद:	

२-सूर्य, और वेदत्रयी—

यद्यपि सभी पदार्थों में उक्त वेदत्रयी के दर्शन किए जा सकते हैं। क्योंकि प्रत्येक पदार्थ में (चेतन-जड़, सर्वसाधारण में) ‘पिण्ड, क्रिया, विकास’ तीन पर्व प्रतिष्ठित रहते हैं। तथापि स्व-ज्योतिर्घन सूर्य को उदाहरणरूप से उद्धृत करना विशेष सुविधाजनक होगा। क्योंकि सौरसंस्था वेदत्रयी का एक श्रौत उदाहरण है, साथ ही इसमें त्रयीवेद की (रूपज्योतिर्मय पार्थिव पदार्थों की अपेक्षा) स्पष्ट प्रतीति हो रही है। सौरसंस्था पर दृष्टि डालिए। इस में आप ‘सूर्यपिण्ड-प्रकाश-गति’ तीन पर्व देखेंगे। आप देखेंगे कि, खगोल में एक स्थान पर (बृहतीछन्द पर) स्थिररूप से प्रतिष्ठित रहता हुआ, पृथिवी-परिभ्रमण से पार्थिव मनुष्यप्रजा को गतिशील, उदयस्तभावों से युक्त बनाता हुआ सूर्य अपनी हिरण्यज्योति (नारायणाग्नि) से बड़े भ्राजभाव में प्रदीप्त हो रहा है—“परमया ज्यूता बल्वतीति” (शत०ब्रा०) —(परम अोज-वेग-से प्रज्वलित हो रहा है)।

सूर्यपिण्ड के अतिरिक्त आप यह भी देखेंगे कि, सूर्यपिण्ड के चारों ओर ज्योतिर्मयी रश्मियों का प्रसार हो रहा है। इन रश्मियों के विकास को ही हम अपनी भाषा में—‘प्रकाश’ (उजला-धूप) कहा करते हैं। साथ ही यह भी देखते हैं कि, यह सौर प्रकाश हमारी दृष्टिसीमा से भी कहीं विदूर स्थान

पर्यन्त व्याप्त हो रहा है। यहाँ तक कि जिम भूपिण्ड पर हम प्रतिष्ठित हैं, वह इसी प्रकाशमण्डल के गर्भ में भुक्त है। सूर्यपिण्ड और रश्मिमय प्रकाशमण्डल, इन दो प्रत्यक्ष भावों के अतिरिक्त एक तीसरा गतिभाव इसी सौरसंस्था में हमें और उपलब्ध हो रहा है। जिस पार्थिव प्रदेश में छाया और आतप (धूप), दोनों सहचरसम्बन्ध से प्रतिष्ठित रहते हैं, वहाँ इस गतिभाव का भी साक्षात्कार किया जा सकता है। ज्यों ज्यों धूप आगे बढ़ती जाती है, त्यों त्यों छाया आगे आगे सरकती जाती है। यहाँ तक कि मध्याह्न में सूर्य जब हमारे ठीक खस्वस्तिक (शिरोविन्दु) पर आ जाता है, तो उस समय हमारा सम्पूर्ण शरीर प्रकाशमण्डल में आजाता है, छायाभाग हमारे पैरों के नीचे आजाता है। छायामय असुरों का एकान्ततः पराभव हो जाता है। “मृत्युर्वै तमश्छाया” (ऐ० ब्रा० ७।१२) के अनुसार यह छायामय प्राण उस अमृतलक्षण सौर-ज्योति की अपेक्षा अवश्य ही मृत्युलक्षण माना जायगा। छायामय मृत्युभाव, ज्योतिर्मय अमृतभाव, दोनों का यथास्थान सन्निवेश इसी सूर्य के द्वारा हो रहा है, जैसा कि—“निवेशयन्नमृतं मर्त्यञ्च”। (यजुः सं० ३।३१) इत्यादि मन्त्रवर्णन से स्पष्ट है।

इस सम्बन्ध में बतलाना यही है कि, रश्मिपुञ्जलक्षण प्रकाश को छायास्थानों में हम प्रत्यक्ष ही गतिशील पारहे हैं। यही गतिभाव की प्रत्यक्षदृष्टि है। इसी सम्बन्ध में यह भी स्मरण रखना चाहिए कि, रश्मिवच्छिन्न इस सौरप्राण की गति ‘प्राणन-अपानन’ भेद से दो विरुद्ध भावों में परिणत रहती है। न केवल सौर प्राण की ही, अपितु ‘गति’ नाम की जितनी भी क्रियाएँ हैं, सब में दोनों धर्म अवश्य ही प्रतिष्ठित रहते हैं। गति (क्रिया) का स्वरूप ही प्राणन-अपानन है। आगे बढ़ना ‘प्राणन’ है, पीछे हटना ‘अपानन’ है। दूसरे शब्दों में यों कह लीजिए कि, हृदय की ओर झुकना अपानन है, हृदय ने बाहिर की ओर झुकना प्राणन है। केन्द्रानुगता गति अपानन है, केन्द्रवर्हिर्वा गति प्राणन है। बिना केन्द्रगति (अपानन) को प्रतिष्ठा बनाए वर्हिर्वा गति (प्राणन) असम्भव है। मैदान में दौड़ लगा कर बाजी मारने वाले एक मल्ल को आगे बढ़ने से पहिले (प्राणनसे पहिले) उस केन्द्रत्रलक्षण प्रतिष्ठाबल (अपानन) की प्राप्ति के लिए दो चार कदम पीछे हटना पडता है। आकाश में आगे बढ़ने वाले चीह्लादि पक्षी अपने दोनों पक्षों (पंखों) को पीछे हटाते हुए (अपानन करते हुए) ही आगे संचार करने में समर्थ होते हैं। चलते हुए एक पैर पीछे रख कर ही दूसरा आगे बढ़ाया जा सकता है। एँजिन की गति अपानन को मूल बना कर ही प्राणन में समर्थ होती है। इसप्रकार गतिमात्र में ‘प्राणन-अपानन’ दोनों भाव समाविष्ट हैं। जिस स्थान पर धूप-छाया का युग्म है, उसके ठीक बीच में धूपसीमा पर आप एक रेखा खैच दीजिए। आप देखेंगे कि धूप आगे बढ़ने से पहले सहसा पीछे हटती है, फिर आगे बढ़ती है। इसप्रकार अपानन करते हुए ही धूप प्राणन व्यापार करने में समर्थ होती है। सूर्यरश्मि पीछे हटती हुई ही आगे बढ़ रही है। गतितत्त्व के इसी स्वाभाविक विज्ञान को लक्ष में रखकर श्रुति ने कहा है—“अन्तञ्चरति रोचना, अस्य प्राणदपानती, व्यख्यन् महिषो दिवम्” (यजुः सं ३।७)। यही तीसरे गतितत्त्व के साक्षात् दर्शन हैं।

इसप्रकार एक सौरसंस्था में ‘सूर्य-प्रकाश-गति’ तीनों भावों का हम साक्षात्कार कर रहे हैं। इन तीनों भावों को हम उस केन्द्रस्थ तत्त्व के ही तीन विकास मानेंगे, जो कि ‘प्रजापति’ नाम से प्रसिद्ध है, जिसे कि मनःप्राणवाङ्मय कहा जाता है, जो कि प्रकृति के सम्बन्ध से ‘वाग्नि’ नाम से भी प्रसिद्ध हो रहा है,

डैमा कि-‘प्रजापतिश्चरति गर्भे’-‘स वा एष आत्मा वाङ्मयः प्राणमयो मनोमयः’-‘आत्मा उ एकः सन्ने-
ननत्रयम्’-‘तस्य वा एतस्याग्नेर्वाग्वोपनिषन्’ इत्यादि मन्त्र-ब्राह्मश्रुतियों में स्पष्टीकरण हुआ है।
ननःप्राणगर्भित, गर्भीभूत वागग्नि के ही ‘अग्नि-वायु-आदित्य’ नामक तीन विकास हैं। अग्निविकास ही
सूर्यपिण्ड है, वायुविकास ही गति है, आदित्यविकास ही प्रकाश है। पिण्ड के आधार पर ही प्रकाश
(रश्मियाँ), तथा गति, दोनों भाव प्रतिष्ठित हैं। पिण्ड ही दोनों का उक्थ (प्रभव) बन रहा है, पिण्ड
ही दोनों की प्रस्तावभूमि (उपक्रमस्थान) है। अतएव अग्निविकासलक्षण इस पिण्ड को अवश्य ही
‘ऋग्वेद’ कहा जा सकता है। पिण्ड सीमित है, सीमाभाव ही विज्ञानभाषा में ‘छन्दो’ नाम से प्रसिद्ध है।
अतएव अग्निपिण्डात्मक इस ऋग्वेद को अवश्य ही ‘छन्दोवेद’ कहा जा सकता है।

आदित्यविकास ही सौरप्रकाशमण्डल (रश्मिमण्डल, अर्चिर्मण्डल) है। पिण्डकेन्द्र को आधार
बना कर ही यह ब्रह्मिर्मण्डलरूप से वितत हो रहा है-(नैल रहा है) ‘ऋक् (पिण्ड) के आधार पर ही इन
नाम (मण्डल) का गान (विस्तार) हो रहा है-‘ऋच्यध्यूढं साम गीयते’। प्रकाशमण्डल ही पिण्ड-
दृष्टि की अवसानभूमि है। जहाँ तक प्रकाश की सीमा है, वहाँ तक वस्तुपिण्ड देखा जा सकता है। मण्डल
के बाहिर पिण्डदृष्टि का अवसान है, निधन है। अतएव अवसानात्मक उपसंहारस्थानीय, आदित्यविकास-
लक्षण इस वेदको ‘सामवेद’ कहा जा सकता है। वितान ही इसका प्रातिस्विकरूप है, इसी आधार पर इसे
‘वितानवेद’ कहना भी अन्वर्थ बनता है।

सूर्यपिण्ड, तथा सौरमण्डल, दोनों ही एकप्रकार की सीमा हैं, आयतन हैं, आकारविशेष हैं। जिन
वस्तुतत्त्व का यह पिण्ड है, एवं जिसका यह मण्डल है, पिण्डमण्डलरूप पुरों के भीतर व्याप्त रहने वाला
वह वस्तुतत्त्व ही ‘पुरुष’ नाम से प्रसिद्ध है। पिण्ड-मण्डल, दोनों स्थिर हैं, पुरुष गतिमान् है, प्रखणशील
है, रसनधर्मा है, अतएव इसे ‘रस’ भी कहा जा सकता है। वायुविकास ही सौरगतितत्त्व है। यह पिण्ड-
मण्डल की सीमा से सीमित रहता हुआ भी स्वस्वरूप से छन्दोमय्यादा से वञ्चित है। शब्दप्रपञ्च में जो
स्थान पद्यात्मिका वाक् का है, अर्थप्रपञ्च में वही स्थान पिण्डात्मक ऋग्वेद का है। जो स्थान गेयात्मक वाक्प्र-
पञ्च का है, वही स्थान मण्डलात्मक सामवेद का है। एवं जो स्थान गद्यात्मिका वाक् का है, वही स्थान
गत्यात्मक यजुर्वेद का है। इस ओर के पिण्डरूप ऋग्वेद, उस ओर के मण्डलरूप सामवेद, दोनों के मध्य में
प्रतिष्ठित, अतएव दोनों से योग करता हुआ ही वायुविकासलक्षण यह रसनशील तत्त्व ‘यजुर्वेद’ नाम से प्रसिद्ध
है। अपनी रसनवृत्ति से ही यह ‘रसवेद’ भी कहलाया है। इसप्रकार पिण्ड-प्रकाश-गति (मूर्ति-मण्डल-
तेज, -छन्द-वितान-रस,) रूप से हम सौरसंस्था में तीनों वेदों का प्रत्यक्ष दर्शन कर रहे हैं। साथ ही हमें यह
भी मान लेना चाहिए कि, प्रत्येक पार्थिव वस्तु में भी ये तीनों पर्व नित्य प्रतिष्ठित हैं। इन में वस्तुपिण्ड का
हम प्रत्यक्ष कर रहे हैं, परिवर्त्तनरूप गतिभाव का भी साक्षात्कार हो रहा है। प्रश्न है-प्रकाशमण्डल का।
अवश्य ही रूपज्योतिर्मय इन पार्थिव पिण्डों का स्वज्योतिर्मय सूर्यपिण्ड की भाँति प्रकाशमण्डल नहीं
बना करता। किन्तु मण्डल अवश्य बनता है। ज्योतिर्मय प्राण हो, अथवा तमोमय। अवश्य ही यह अपना
एक मण्डल बनाता है। प्रत्येक वस्तुपिण्ड के चारों ओर वस्तुकेन्द्र से निकल कर बड़ी दूर तक व्याप्त रहने वाला
प्राण मण्डलरूप में परिणत रहता है, जैसा कि आगे जाकर विस्तार से बतलाया जाने वाला है। प्रकृत में
यही वक्तव्य है कि, पदार्थमात्र में भावत्रयी का प्रत्यक्ष दर्शन हो रहा है। ‘छन्दोऽपि दृश्यते, वितानमपि,

न्मोऽपि' का कभी अपलाप नहीं किया जा सकता। यही वेदसाधारण का एक दृष्टिकोण है, जिसका निम्न-लिखित वाजिश्रुति स्पष्टीकरण कर रही है—

१—“अयं वात्र 'यजु'र्योऽयं पवते । तदेतद्यजुर्वायुश्चान्तरिक्षञ्च, यच्च जूश्च, तस्माद्यजुः । एष एव 'यत्', एष ह्येव ह्येति । तदेतद्यजुर्ऋक्सामयोः प्रतिष्ठितं, ऋक्सामे ब्रह्मतः” (शत० १०।३।५।१,२,) ।

२—“तस्य वाऽएतस्थाग्नेर्वागोपनिषत् । वाचा हि चीयते-ऋचा, यजुषा, साम्ना-इति-नु दैव्या । सा वा एषा वाक् त्रेधा विहिता-ऋचो, यजूंषि, सामानि । तेनाग्नि- (वागग्नि) स्त्रेधा विहितः । सोऽयमात्मा त्रेधा विहितः । सोऽनेन त्रेधा विहितेनात्मना-एतं त्रेधा विहितं देवममृतमाप्नोति” (शत० १०।५।१।१,३।) ।

३—“सा या सा वाक्, असौ स आदित्यः । स एष मृत्युः (सम्बत्सरः) । तद्यत् किञ्चार्वाचीनमादित्यात्, सर्वं तन्मृत्युनाप्तम् । सा वा एषा वाक् त्रेधा विहिता-ऋचो, यजुंषि, सामानि । मण्डलमेव (पिण्ड एव) ऋचः, अर्चिः सामानि, पुरुषो यजुंषि” (शत० १०।५।१।४,५,) ।

४—“यदेतन्मण्डलं तपति, तन्महदुक्थम् । ता ऋचः, स ऋचां लोकः । अथ यदेतद-र्चिर्दीप्यते, तन्महाव्रतम् । तानि सामानि, स साम्नां लोकः । अथ य एष एतस्मिन्, मण्डले पुरुषः, सोऽग्निः (प्राणविधः) , तानि यजुंषि, स यजुषां लोकः । सैषा त्रय्येव विद्या तपति” (शत० १०।५।२।१,२,) ❀

५—“ऋग्भ्यो जातां सर्वशो मूर्चिमाहुः—

सर्वा गतिर्याजुषी हैव शश्वत् ।

सर्वं तेजः सामरूपं ह शश्वत्—

सर्वं हेदं ब्रह्मणा हैव सृष्टम् ॥”

(तै० ब्रा० ३।१।२।६।२।) ।

* यह आधिदैविक वेद का स्पष्टीकरण है। आगे जाकर इसी ब्राह्मण में बड़े विस्तार के साथ आधि-भौतिक, तथा आध्यात्मिक वेद का निरूपण हुआ है। वेद के तात्त्विक स्वरूप के जिज्ञासु को उक्त ब्राह्मण अवश्य ही देखना चाहिए।

उपर्युक्त तृतीय श्रुति ने वाग्निरूप आदित्य को मृत्यु वतलाया है। स्वयं सम्बत्सरप्रजापति अहोरात्र-पर्वों से हमारे आध्यात्मिक बृहतीसहस्र (३६०००) आयुः-सूत्रों का एक एक के क्रम में श्रादान करता हुआ मृत्यु बन रहा है। अन्तक बन रहा है। सम्बत्सरप्रजापतिलक्षण, वेदाग्निमय प्रजापति का यह 'मृत्यु' भाव केवल मध्यस्थ 'यजु' से ही सम्बन्ध रखता है। श्रुतियों में 'मर्त्य'-'मृत्यु' दो शब्द आया करते हैं। अमृतगर्भित मृत्यु का नाम जहाँ 'मर्त्य' है, वहाँ विशुद्ध मृत्यु को मृत्यु ही कहा गया है। पूर्वप्रतिपादित मंग-वेद में ऋक्-साम, दोनों आयतनरूप आकाशात्मक बनते हुए (अपरिवर्तन की दृष्टि में) जहाँ 'अमृत' माने जायेंगे, वहाँ दोनों के मध्य में प्रतिष्ठित गति-लक्षण यजु (परिवर्तन की दृष्टि से) मृत्यु माना जायगा। "तदे-तद्यजुर्ऋक्सामयोः प्रतिष्ठितं, ऋक्सामे बहूतः" के अनुसार भृत्युलक्षण यह मध्यस्थ यजु अमृतलक्षण, अवारपारीण ऋक् साम के आधार पर प्रतिष्ठित है। यजुर्लक्षण मृत्युभाव अपने क्षणिक परिवर्तन के कारण क्षण क्षण में बदल रहा है। ऐसी दशा में प्रश्न होना चाहिए था कि, यदि यजु मृत्यु है, यही वस्तुतत्त्व है, तो प्रत्येक पदार्थका स्वरूप क्षण क्षण में बदलता रहना चाहिए, एवं 'स एवायम्' यह टापरिवर्तनरूप प्रत्यभिज्ञा नहीं होनी चाहिए ?। इस प्रश्न का समाधान यही होगा कि, अवश्य ही यजुरूप मृत्यु मृत्यु है, क्षणिक परिवर्तनशील है, अतएव पदार्थ क्षण क्षण में बदल भी रहे हैं। तथापि क्योंकि यह मध्यस्थ मृत्यु (यजुः) उभयतः अर्चिलक्षण अमृत (ऋक्-साम) से परिगृहीत है। इसी अवारपारीण अविच्छिन्न धरा-तल के आधार पर-'स एवायम्' प्रत्यभिज्ञा होती रहती है। अतएव पदार्थ बदलते हुए भी न बदलते में दिखलाई देते हैं। यही इस यजुर्मुक्त्यु का अमृतभाव है। इसी रहस्य को लक्ष्य में रख कर आगे जाकर बाजिश्रुति कहती है—

“अथैतदमृतं—यदचिर्दीप्यते । तस्मान्मृत्युर्न अियते । अमृते ह्यन्तः ।

तस्मादु* न दृश्यते । अमृते ह्यन्तः । तदेषः श्लोको भवति—

अमृतं मृत्योरमृतं मृत्यावमृतमाहितम् ।

मृत्युर्विवस्वन्तं वस्ते मृत्योरात्मा विवस्वति ॥

(शत० १०।१।२।३,४,) ।

❖

१-महदुक्थम्--ऋचः--आदौ--अमृतम्)

२-पुरुषः--यजूषि--मध्ये--मृत्युः)

३-महाव्रतम्--सामानि--अन्ते--अमृतम्)

—'निवेशयन्नमृतं-मर्त्यं च'

* मण्डल-पिण्ड-गति, तीनों में वस्तुतत्त्व गतिरूप यजु ही है। परन्तु आश्चर्य्य है कि, जो वस्तुतत्त्व (यजु-गति) है, उसे तो हम नहीं देखते। देखते हैं मण्डल, तथा पिण्डरूप आकारमात्र को। अमृतके दर्शन हो रहे हैं, दूसरे शब्दों में मृत्युगर्भित (यजुर्गर्भित) अमृत (ऋक्-साम) का ही साक्षात्कार हो रहा है।

❀	
१-मण्डलम्-पिण्डः-छन्दः-ऋचः (छन्दोवेदः)	} —“सैषा त्रयीविद्या तपति”
२-पुरुषः-गतिः-रसः-यजुषि (रसवेदः)	
३-अर्चिः-विकासः-वितानम्-सामानि (वितानवेदः)	
❀	

३-वेदत्रयी का सामान्य परिचय—

जिस त्रयीवेद का पूर्वपरिच्छेद में दिग्दर्शन कराया गया है, उस की 'लाभार्थ' के साथ तुलना करते हुए भी वेदत्रयी का सामान्य परिचय कराया जा सकता है। 'विद्यते, वेत्ति, विन्दते' तीनों ही निर्वचनों से संसिद्ध वेदशब्द का प्रकृत में 'विन्दते'-इति वेदः' यह लाभार्थक भाव ही अभिप्रेत है। जिस पदार्थ के साथ हमारा ऐन्द्रियक सम्बन्ध होता है, उसे 'ज्ञेय' कहा जाता है। जिन इन्द्रियों के द्वारा सम्बन्ध होता है, वह ऐन्द्रियकज्ञान 'ज्ञान' है। एवं संस्काररूप ऐन्द्रियक-मानसज्ञान के आधार पर 'इदमहं जानामि' कहने वाला 'अहं' भाव ही 'ज्ञाता' है। ज्ञाता अन्तःकरणावच्छिन्न चैतन्य है, ज्ञान अन्तःकरण-वृत्त्यवच्छिन्न चैतन्य है, एवं ज्ञेय विषयावच्छिन्न चैतन्य है। तीनों के एकत्र समन्वय से ही हमें तत्पदार्थ का प्रत्यय होता है, इसी प्रत्यय को हम पदार्थोपलब्धि कहा करते हैं। उपलब्धिलक्षण पदार्थ (ज्ञानीय पदार्थ) ही वस्तुलाभ है। यह लाभार्थक भाव ही वेदत्रयी है, एवं इसी लाभार्थ को लक्ष्य में रख कर हम वेदशब्द का 'विन्दते-इति वेदः' यह निर्वचन किया करते हैं।

ज्ञाता, ज्ञान ज्ञेय, तीनों के उक्त विवेचन से थोड़ी देर के लिए हमें इस निष्कर्ष पर पहुँचना पड़ता है कि, ज्ञाता, ज्ञान, ये दो पर्व तो आध्यात्मिक हैं, एवं ज्ञेयपर्व आधिभौतिक है। दो सम्पत्तियाँ हमारी, एक बाह्यसम्पत्, तीनों के संयोग से तात्कालिक प्रत्यय का उदय माना गया है। परन्तु तत्त्वदृष्ट्या विचार करने पर हमें इस तथ्य पर पहुँचना पड़ता है कि, जिसे हम 'ज्ञाता' कहते हैं, उसमें भी ज्ञाता, ज्ञान, ज्ञेय, तीन पर्व हैं। एवं जिस भौतिक पदार्थ को 'ज्ञेय' कहते हैं, उसमें भी 'ज्ञाता-ज्ञान-ज्ञेय' तीनों पर्व हैं। पहिले 'ज्ञाता' से सम्बन्ध रखने वाली पर्वत्रयी का ही विचार कीजिए।

चिल्लक्षण आत्मा ही दर्शनपरिभाषा में 'ज्ञाता' नाम से प्रसिद्ध है। वैदिकविज्ञान इस आत्मा का आत्मा न कह कर अपनी विज्ञानभाषा में 'प्रजापति' कहा करता है, जो कि प्रजापति शब्द 'ज्ञाता' की अपेक्षा कहीं रहस्यपूर्ण, एवं अन्वर्थ शब्द बन रहा है। यद्यपि स्वयं 'ज्ञाता' शब्द भी सापेक्ष बनता हुआ वैज्ञानिक प्रजापति शब्द की यथाकथञ्चित् पूर्ति कर देता है, तथापि अध्यात्मसंस्था का जैसा विस्पष्ट ग्रहण प्रजापति शब्द से हो रहा है, ज्ञाता शब्द इस दृष्टि से सर्वथा असमर्थ है। यद्यपि ब्राह्मणग्रन्थों का यह प्रजापति शब्द अपनी विशेषताओं से असंख्य स्थानों में व्याप्त हो रहा है। तथापि यहाँ सामान्यरूप से चार व्याप्तियों का, एवं विशेष रूप से एक व्याप्ति का ही दिग्दर्शन कराया जायगा।

सहस्रब्रह्मात्मक, सहस्रविश्वत्मक, महामायावच्छिन्न, षोडशकल, चतुष्पाद, सर्वाधार, निराधार, सर्वधर्मोपन्न महेश्वर ही 'अमृतप्रजापति' नामक पहिला प्रजापति है। पञ्चकलाव्ययाक्षरद्वार ही इसका विवरण

है। यह सम्पूर्ण महाविश्व का एक प्रजापति है। एकब्रह्मात्मक, पञ्चपुण्डरीक-प्राजापत्यब्रह्मात्मक विश्व का आत्मा, योगमायावच्छिन्न, पञ्चकल, विश्वाधार, सर्वधर्मविशिष्ट उपेश्वर ही 'सत्यप्रजापति' नामक द्रमश प्रजापति है। ब्रह्मनिःश्वसित वेद ही इसका शरीर है। नारायणाग्निमूर्ति, पारमेष्ठ्य अप्तत्त्व से समन्वित भृग्वङ्गिरो-मय, गायत्रीमात्रिकवेदमूर्ति, मैथुनीसृष्टयधिष्ठाता, गोसहस्रकृतात्मा, यज्ञेश्वर ही 'यज्ञप्रजापति' नामक तीसरा प्रजापति है। एवं अग्नि-वायु-आदित्यकृतमूर्ति, त्रैलोक्यन्यापक, रोदसीब्रह्माण्डाधिनायक, रुद्रकृतात्म, पलितवामाग्निलक्षण, सम्बत्सरचक्रप्रवर्त्ताक, यज्ञमात्रिकवेदमूर्ति, सहस्रशीर्ष-सहस्राक्ष-सहस्रपाल्लक्षण, सौर-ब्रह्माण्डकृतशरीर 'इश्वर' ही 'विराट्प्रजापति' नामक चौथा प्रजापति है। विराट् की प्रतिष्ठा यज्ञ है, यज्ञ की प्रतिष्ठा सत्य है, सर्वप्रतिष्ठा अमृत है। साथ ही चारों का परस्पर अन्तरान्तरीभावसम्बन्ध है। विराट्प्रजापति ही पूर्वप्रतिपादित-अमृतमृत्युलक्षण वह सम्बत्सरप्रजापति है, जो वेदत्रयी के द्वारा सम्पूर्ण भूतों को अपने गर्भ में प्रतिष्ठित रखता है। इसी विराट्प्रजापति का प्रकृत में 'वेदत्रयी' शब्द से ग्रहण है, जिसकी मूलप्रतिष्ठा सत्य-प्रजापति बन रहा है। सत्य के आधार पर यज्ञ होता है, यज्ञाधार पर विराट्वेद का विकास होता है। अतः प्रकृत प्रकरण में सत्यप्रजापति की ओर ही विशेषरूप से पाठकों का ध्यान आकर्षित किया जा रहा है।

*

स्वतन्त्रः—[१—अमृतप्रजापतिः—गोडशीपुरुषो महामायावच्छिन्नः ।—श्वश्वत्थब्रह्माण्डं—शरीरम्

समन्विताः—[२—सत्यप्रजापतिः—प्राकृतपुरुषो योगमायावच्छिन्नः ।—स्वायम्भुवब्रह्माण्डं—शरीरम्
 ३—यज्ञप्रजापतिः—यज्ञपुरुषो योगनिद्रावच्छिन्नः ।—पारमेष्ठ्यब्रह्माण्डं—शरीरम्
 ४—विराट्प्रजापतिः—सम्बत्सरपुरुषो गुणमायावच्छिन्नः ।—सौरब्रह्माण्डं—शरीरम्

*

ब्रह्मनिःश्वसितवेदमूर्ति सत्यप्रजापति के आधार पर यज्ञ का वितान होने वाला है, एवं इसी यज्ञाधार से हमें छन्दो-वितान-रसलक्षणा-वेदत्रयी का सामान्य विवेचन करना है। अतः सर्वप्रथम सत्यप्रजापति का ही विवर्त्त लक्ष्य में रखना होगा। 'सत्यम्' शब्द का अर्थ है—'विपर्वातत्त्व' A। 'स-ति-यम्' ही सत्य का प्राति-स्विक निर्वचन है। तीन पर्वों की सूचना के लिए ही तद्वाचक शब्द के तीन पर्व उपस्थित हुए हैं। वे तीन पर्व क्रमशः—'नाभि-मूर्ति-महिमा' इन नामों से प्रसिद्ध हैं। महिमा उसीका 'प्रजा' रूप है, मूर्ति उसीका 'शरीर' है, एवं 'नाभि' उसी का 'आत्मा' है। आत्मा, शरीर, प्रजा, लक्षण नभ्य-शरीर-महिमा-भावत्रयी की समष्टि ही 'सत्यप्रजापति' है।

'यद्वै किञ्च प्राणि, स प्रजापतिः' यह प्रजापति का सामान्य लक्षण माना गया है। प्राणतत्त्व विना भूत के आधार पर प्रतिष्ठित नहीं रह सकता। क्योंकि प्राण गतिमान् है, गतिरूप है, क्रियात्मक है। क्रिया अपने संचार के लिए प्रत्येक दशा में किसी निष्क्रिय वस्तुतल की अपेक्षा रखती है। क्रियात्मक प्राण का

A 'सत्यम्' शब्द की विशद वैज्ञानिक व्याख्या 'भीताविज्ञानभाष्यभूमिका' द्वितीयखण्ड 'ग' विभागा-न्तर्गत 'कर्मयोगपरोक्ष' नामक प्रकरण के 'वैदिककर्मयोग' नामक अवान्तर प्रकरण में देखनी चाहिए।

आधारभूत वह निष्क्रिय पदार्थ ही जहाँ विज्ञानभाषा में 'पशु' कहलाया है, वहाँ लोकभाषा में वही 'भूत' कहलाया है। प्राण क्रिया है, भूत पशु है, दोनों ही जड़ हैं। जिस प्रकार बिना भूतप्रतिष्ठा के क्रिया का सञ्चार अवरुद्ध है, एवमेव बिना ज्ञानमयी कामना के भी क्रिया का विकास असम्भव ही है। "अकामस्य क्रिया काचिन् ० * " इत्यादि नानवसिद्धान्तानुसार अवश्य ही ज्ञानोत्थिता कामना में ही प्राणात्मिका क्रिया का विकास होता है, एवं पशुरूप निष्क्रिय भूतभाग ही इसकी संचारभूमि बनता है। क्रियाविकासक, कामनामय उसी ज्ञान को—'मन' कहा जाता है। इसप्रकार 'यद्वै प्राणि०' की व्याप्ति "पशुगर्भितो यः प्राणः, तद्गर्भितः—य आत्मा, स प्रजापतिः" इत्यादिरूप से 'मनः—प्राण—पशु—समष्टिः प्रजापतिः' इस लक्षण पर विश्रान्त हो रही है। भूतरूप पशुभाग वागाकाशमूलक है। वाङ्मय मर्त्याकाश ही पञ्चभूतरूप में परिणत हुआ है। अतएव इसे 'वाक्' कहा जायगा। इसप्रकार प्रजापतिलक्षण आत्मा का अन्ततोगत्वा—'स वा एष आत्मा वाङ्मयः प्राणमयो मनोमयः" इस प्रसिद्ध लक्षण पर ही पर्यवसान मानना पड़ेगा। 'मन—प्राण—वाक्' तीनों को ही प्राणात्मक भी माना जा सकता है। क्योंकि प्रजापति की मध्यस्था प्राणविभूति की दोनों ओर व्याप्ति है। तभी तो 'यद्वै—किञ्च—प्राणि०'—'प्राणः प्रजानाम्' इत्यादि कहना अन्वर्थ बनता है। निम्न लिखित श्रुति से तो स्पष्टरूप से ही प्रजापति की प्राणप्रधानता व्यक्त हो रही है—

"तद्वै स प्राणोऽभवत् महान् भूत्वा प्रजापतिः। भुजो भुजिष्या वित्वा यत् प्राणान् प्राणयत् पुरि" इति। आत्मा (शरीरं) वै पूः। यद्वै प्राणान् प्राणयत्, तस्मात् प्राणा देवाः। अथ यत् प्रजापतिः प्राणयत्, तस्माद् "प्रजापतिः प्राणः" (शत० ७।५।१।२१।)।

मनःप्राणवाग्लक्षण इम प्राणत्रयी के प्राणात्मक मनोमय आत्मा को 'मुख्यप्राण' कहा जायगा, व्यवहार में इसे 'आत्मा' बोला जायगा। मुख्यप्राणलक्षण मनोमय आत्मा के अङ्गभूत प्राणलक्षण प्राण को 'प्राणाः' कहा जायगा, एवं वाङ्मयी प्राणलक्षणा वाक् (पशु) को 'श्रीः' कहा जायगा। इसप्रकार "मनः—प्राण—वाक्"—"आत्मा—प्राणा—श्रीः"—"नाभिः—मूर्तिः—महिमा"—"ज्ञानं—क्रिया—अर्थः"—इत्यादि रूप से त्रिपर्वी सत्यप्रजापति का अनेक प्रकार से अभिनय किया जा सकेगा।

१—मनः—ज्ञानम्—नाभिः—आत्मा—आत्मा—आत्मा	} "सत्यप्रजापतिः"
२—प्राणः—क्रिया—महिमा—प्राणाः—प्राणः—महिमा	
३—वाक्—अर्थः—मूर्तिः—श्रीः—पशुः—शरीरम्	

* अकामस्य क्रिया काचिद् दृश्यते नैह कर्हिचित् ।

यद्यद्वि कुरुते किञ्चित्तत् कामस्य चेष्टितम् ॥

—मनुः २।४।

द्वितीयखण्ड

इस त्रियर्वा सत्यप्रजापति का अत्र एव स्वतन्त्र दृष्टिकोण से 'विश्वातीत-विश्वात्मा-विरव' नामक तीन पर्वों में उपभोग देखिए। प्रजापति का मनोभाग 'रस' है, प्राणभाग 'बल' है, एवं वाग्भाग 'अभ्व' है। रस 'ब्रह्म' है, बल 'कर्म' है, अभ्व 'माया' है। ब्रह्म 'अमृत' है, कर्म 'मृत्यु' है, माया 'विलक्षण' है। अमृत 'आमू' है, मृत्यु 'तुच्छ' है, एवं विलक्षण 'वस्तुभूत' है। रस-बल-अभ्वावस्थापन्न वही मनः-प्राणवाङ्मय आत्मा विश्वातीत 'परात्पर' है। ज्ञानक्रियार्थापन्न वही मनःप्राणवाङ्मय आत्मा विश्वात्मलक्षण 'पुरुष' है। एव नामरूपकर्मात्मक मनःप्राणवाङ्मय वही आत्मा विश्वलक्षण 'पुर' है। इन तीनों में प्रकृत में मध्यस्थ विश्वात्मलक्षण पुरुष ही सत्यप्रजापतिरूप से गृहीत है।

१-रसः—ब्रह्म—अमृतम्—आमूः—ज्ञानम्—मनः	} प्रजापतिः
*	
२-बलम्—कर्म—मृत्युः—तुच्छम्—क्रिया—प्राणः	
*	
३-अभ्वम्—माया—विलक्षणम्—वस्तुभूतम्—अर्थः—वाक्	

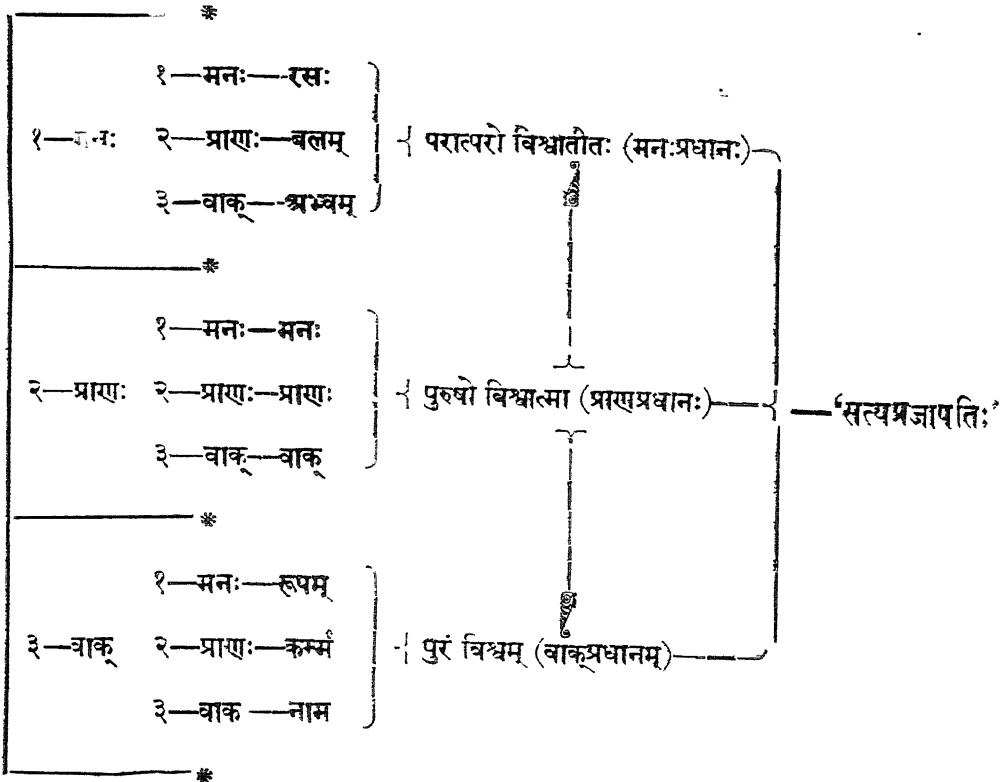

मनःप्राणावाङ्मय सत्यप्रजापति की अपने इन्हीं तीन पवों से तीन अवस्था हो जाती हैं, जिन्हें कि क्रमशः 'अणोरणीयान्-मध्यमः-महतोमहीयान्' इन नामों से व्यवहृत किया जा सकता है। नाभिलक्षण नभ्यभाव 'अणोरणीयान्' है, मूर्तिलक्षण मध्यभाव 'मध्यम' है, महिमालक्षण बाह्यभाव 'महतोमहीयान्' है। नात्वर्थ्य यही है कि, अपने मनोभाग से (आत्मरूप से) वही प्रजापति केन्द्र में प्रतिष्ठित रहता हुआ 'नभ्य-प्रजापति' कहलाने लगता है। यह सुसूक्ष्म है, अतः इमे अवश्य ही अणोरणीयान् कहा जा सकता है। अपने प्राणभाग से वही प्रजापति महिमामण्डलरूप में परिणत होता हुआ, सर्वप्रपञ्च को अपने गर्भ में रखता हुआ महतोमहीयान् 'सर्वप्रजापति' है। एवं अपने वाग्भाग से वही प्रजापति मूर्ति (पिण्ड) रूप में परिणत होता हुआ मध्यस्थ 'उद्गीथप्रजापति' है। इसप्रकार केन्द्र, महिमा, मूर्ति-भावात्मक मनः-प्राण-वाङ्मय प्रजापति ही प्रत्येक पदार्थ का तात्त्विक स्वरूप बना हुआ है। किमी भी वस्तु को ले लीजिए। उसमें आपको ये तीनों भाव मिलेंगे, चाहे वह वस्तु जड़ हो, अथवा चेतन हो। नभ्यप्रजापति पशुपति है, ज्ञाता है। सर्व-प्रजापति पाश है, ज्ञान है। एवं उद्गीथप्रजापति पशु है, ज्ञेय है। इसप्रकार एक ही प्राजापत्यसंस्था में केन्द्रावच्छिन्न मनोऽवच्छेदेन ज्ञाता, महिमावच्छिन्न प्राणावच्छेदेन ज्ञान, एवं मध्यमावच्छिन्न वागवच्छेदेन ज्ञेय, रूप से वही ज्ञाता है, वही ज्ञान है, वही ज्ञेय है, समष्टि प्रजापति है। यही अध्यात्म है, यही अधिदैवत है, यही अधिभूत है- 'प्रजापतिस्त्वेवेदं सर्वं यदिदं किञ्च-सर्वमु ह्येवेदं प्रजापतिः'।

१-नभ्यप्रजापतिः (नाभिः-हृदयम्-आत्मा-मनः)- ज्ञाता

२-उद्गीथप्रजापतिः (मूर्तिः-पिण्डः-पशवः-वाक्)- ज्ञेयः

३-सर्वप्रजापतिः (महिमा-वितानम्-प्राणाः-प्राणः)- ज्ञानम्

} "प्रजापतिः

यद्यपि नाम-रूप-कर्म-भावों का क्रमशः मनोमय नभ्यप्रजापति के साथ रूप का, प्राणमय सर्वप्रजापति के साथ कर्म का, एवं वाङ्मय उद्गीथप्रजापति के साथ नाम का सम्बन्ध माना जाता है। तथापि 'मूर्ति-मूर्त्तविज्ञान' परिभाषा की दृष्टि से नामरूपकर्ममात्मक व्याकृत भावों का एकमात्र उद्गीथप्रजापति के साथ ही प्रधान सम्बन्ध माना जायगा। केन्द्रस्थ नभ्यप्रजापति भी अपने अमूर्त्तभाव से अव्याकृत है, एवं महिमा-मय प्राणलक्षण सर्वप्रजापति भी अव्याकृत ही है। व्याकृत है मूर्त्तिलक्षण, वाङ्मय भूतात्मक उद्गीथप्रजापति। पदार्थगत सम्पूर्ण धर्मों का उत्थान मूर्ति (पिण्ड) लक्षण इसी प्रजापति में हुआ है। अतएव यही ऋग्वेदरूप 'उक्त' है। इसी के आधार पर ये प्रतिष्ठित हैं, अतएव यही यजुरूप 'ब्रह्म' है। एवं यही सर्ववाक्प्रपञ्च (भूतसृष्टि) में समरूप से व्याप्त है, अतएव यही सामलक्षण 'साम' है। उक्त-ब्रह्म-सामलक्षण, त्रयीवेदमूर्ति उद्गीथ-प्रजापति ही वाक्प्रपञ्च का आत्मा बना हुआ है, जैसा कि छन्दोवेदपरिच्छेद में विस्तार से बतलाया जाने आला है।

१-नभ्यप्रजापतिः (मनोमयः)-अव्याकृतः, अमूर्त्तः

२-उद्गीथप्रजापतिः (वेदवाङ्मयः)-व्याकृतः, मूर्त्तः

३-सर्वप्रजापतिः (प्राणमयः)-अव्याकृतः, अमूर्त्तः

} "उभयं हैतद्भवति-मूर्त्तं चा-

मूर्त्तञ्च"

- १- * मूर्तिरेव-उक्थम्-ऋक्
 २- * मूर्तिरेव-ब्रह्म-यजुः
 ३- * मूर्तिरेव-साम-साम
- } - व्याकृतधर्माणां-उक्थं, ब्रह्म, साम, चिरेव । आतश्च
 मूर्तिरेवात्मा-उद्गीथप्रजापतिः ।

४-विज्ञानदृष्टि, और त्रिपुटीविवर्त-

प्रसङ्ग यह चल रहा था, कि सर्वसाधारण की दृष्टि में ज्ञाता, ज्ञान, दोनों जहाँ आध्यात्मिक तत्त्व, एवं ज्ञेय आधिभौतिक पदार्थ है, वहाँ विज्ञानदृष्टि से प्रत्येक पदार्थ त्रिपुटी से युक्त है । जब प्रत्येक पदार्थ 'प्रजापति' है, एवं प्रजापति पूर्वकथनानुसार जब त्रिपुटी है, तो अवश्य ही प्रत्येक को त्रिपुटी माना जा सकता है । यहीं सीमा समाप्त नहीं हो जाती । अपितु मनःप्राणवाक् के त्रिवृद्भाव से तो आगे जाकर 'ज्ञाता-ज्ञान-ज्ञेय' प्रत्येक त्रिपुटी बन रहा है, जैसा कि अन्य निबन्धों में (ईशादिभाष्यों में) विस्तार से निरूपित है । शास्त्रीय दृष्टि से प्रत्येक संस्था में तीनों पदों का भोग बतलाया गया । अब लोकादृष्टि से भी बिचार कर लीजिए ।

यह एक सिद्ध विषय है कि, हमें जितने भी ऐन्द्रियक प्रत्यय (ज्ञान) होते हैं, दूसरे शब्दों में हम जिन ऐन्द्रियक विषयों का अनुभव करते हैं, वे सब संस्काररूप से हमारे प्रज्ञान-धरातल पर पहिले से ही प्रतिष्ठित हैं । जो ज्ञेय विषय संस्काररूप से हमारी अध्यात्मसंस्था में जन्मकाल से ही प्रतिष्ठित रहते हैं, हम अपने जीवन में इन्द्रियों के द्वारा तत्संस्कारसम आधिभौतिक ज्ञेय पदार्थों का ही अनुभव कर सकते हैं । गन्ध एक प्रकार का ज्ञेय विषय है । यदि गन्धमात्रा पहिले से बिद्यमान है, तभी हम बाह्य गन्ध का ग्रहण कर सकते हैं । अन्यथा गन्धप्रत्यय से हम वञ्चित रह जाते हैं । प्रत्येक इन्द्रिय में 'प्रज्ञा-प्राण-भूत' भेद से तीन तीन मात्राओं का समावेश रहता है । प्रज्ञामात्रा ज्ञाता है, प्राणमात्रा वृत्ति (ज्ञानसाधक) है, भूतमात्रा ज्ञेय है । ऐन्द्रिक अन्तर्जगत् में प्रतिष्ठित ज्ञेयलक्षण भूतमात्रा का बहिर्जगत् में प्रतिष्ठित ज्ञेयलक्षण भूतपदार्थों के साथ सम्बन्ध होता है, तत्काल तद्विषयक प्रत्यय का उदय हो जाता है । हम देखते हैं कि, प्रत्येक व्यक्ति का ऐन्द्रियक प्रत्यय भिन्न भिन्न रहता है । किसी को वही मरीचिका (मिर्च) अति तिक्त (चरचरी) प्रतीत होती है, किसी को तिक्तता का अनुभव भी नहीं होता । ज्वरार्त् रोगी को मधुर पदार्थ कटु लगने लगते हैं । इन सब अनुभवभेदों का एकमात्र कारण हमारी आध्यात्मिक भूतमात्राओं (ज्ञेयों) के विकास अविास का तारतम्य ही माना जायगा । एवं इसी आकार पर यह निश्चयरूप से कहा जायगा कि, जिन बाह्य ज्ञेयों का हमें अनुभव होता है, उनकी मात्रा पहिले से ही हमारी अध्यात्मसंस्था में ही प्रतिष्ठित हैं । इसप्रकार केवल अध्यात्मसंस्था में ही (पुरुषसंस्था में ही) ज्ञाता (आत्मा), ज्ञान (इन्द्रियाँ), ज्ञेय (भूतमात्रा) तीनों की सत्ता सिद्ध हो जाती है । हमारा मनोमय ज्ञान-भाग पुरोऽवस्थित ज्ञेय के मनोमय ज्ञानभाग से, प्राणमय ज्ञानभाग उसके प्राणमय ज्ञानभाग से, एवं वाङ्मय ज्ञेयभाग (भूतमात्रा) उसके वाङ्मय ज्ञेयभाग से युक्त होता है, हमारे तीनों पदों उसके तीनों पदों से युक्त होकर ही प्रत्यय के कारण बनते हैं ।

अब इस सम्बन्ध में प्रश्न यह रह जाता है कि, यदि हमारी भाँति 'जड़' नाम से प्रसिद्ध भौतिक पदार्थों में—(जिन्हें सामान्य भाषा में केवल ज्ञेय कहा जाता है) भी यदि 'ज्ञाता-ज्ञान-ज्ञेय' तीनों पर्व हैं, तो उन्हें प्रत्यय क्यों नहीं होता ? । हम देखते हैं कि, पाषाण-लोहादि में न तो इन्द्रियाँ (ज्ञान) ही हैं, न इन्द्रियप्रवर्तक सुखःदुःखानुभवकर्ता प्रज्ञान ही है, न आयतनवर्द्धक, चेष्टाकर्मप्रवर्तक आत्मा (ज्ञाता) ही है । फिर यह किम आधार पर कहा जा सकता है कि, “हमारे साथ उनका समतुलन है, किंवा जो पर्वत्रयी अध्याःसंस्था में है, वही पर्वत्रयी अधिभूतसंस्था में है” !

एक आस्तिक भारतीय के लिए तो उक्त प्रश्न का महत्त्व इसलिए नहीं है कि, 'ईशावास्य-मिदं सर्वम्'—'सर्वं खाल्विदं ब्रह्म' पर निष्ठा रखने वाला यह भारतीय 'जड़' नाम की कोई वस्तु मानता ही नहीं । 'जड़-चेतन' व्यवहार तत्त्वतः निम्नूल है । "पाषाणादि में आत्मा नहीं है, इसलिए वे जड़ हैं, मनुष्यों * में आत्मा है, इसलिए वे चेतन हैं" यदि 'जड़-चेतन' व्यवहार का यह कारण माना जाता है, तब ता सर्वथा भ्रान्ति है । क्योंकि सर्वव्यापक आत्मा की कही सत्ता रहै, कही सत्ता न रहै, यह सर्वथा असम्भव है ; यदि "जिनमें इन्द्रियों का विकास है, वे चेतन हैं, एवं जिनमें इन्द्रियों का विकास नहीं है, वे जड़ हैं" जड़-चेतन व्यवहार की यह परिभाषा मानी जाती है, तो वह आस्तिक भारतीय को भी मान्य है । क्योंकि 'सेन्द्रियं चेतनद्रव्यं, निरिन्द्रियमचेतनम्' (चरकसंहिता) इत्यादिरूप से इन्द्रिय-विकासानुबन्धी चेतनभाव, इन्द्रियविकासभावानुबन्धी जड़भाव स्वयं भारतीय विद्वानों को भी अभिमत है । वस्तुतत्त्व सब में समान हैं, केवल अभिव्यक्ति, अनभिव्यक्ति में तारतम्य है । क्योंकि भूतपदार्थों में ज्ञाता-ज्ञान की अनभिव्यक्ति है, अतएव वे जड़ मान लिए गए हैं, अतएव च उन्हें अस्मदादि की भाँति न तो प्रत्यय ही होता, न आयतनवृद्धि आदि चेतनधर्म ही इनमें विकसित होते ।

५-ज्ञानधारा के दो विभिन्न दृष्टिकोण—

'जड़-चेतन' का प्रसङ्ग चल रहा है । अतएव इस सम्बन्ध में उत्पन्न होने वाली विविध भ्रान्तियों का निराकरण-प्रासङ्गिक प्रतीत होता है । व्यवहारजगत् से सम्बन्ध रखने वाला, अधिकारी की योग्यता के तारतम्य से अपने प्रतिपाद्य विषयों का श्रेणि-विभाजन करने वाला, ज्ञान के क्रमिक उत्थान के लिए—“असत्ये वर्त्मनि स्थित्वा ततः सत्यं समीहते” को अपना लक्ष्य बनाने वाला, अतएव प्रतिपाद्य विषयो में परस्पर विरुद्ध गमन करता हुआ सा प्रतीत होने वाला, किन्तु 'शिच्चा-सिद्धान्त' के अनुसार अपने अपने विभिन्न-प्रतिपाद्य विषय की दृष्टि से सर्वथा उपयुक्त बना रहने वाला, त्रिधा विभक्त भारतीय

* कुछ समय पूर्व पश्चिमी विद्वानों में यह विवाद चला था कि, अश्व-गज-सिंह-व्याघ्रादि पशुओं में आत्मसत्ता है, अथवा नहीं ? । उन्होंने इस सम्बन्ध में क्या मन्तव्य अभिव्यक्त किया ? , प्रश्न इसलिए अमीमांस्य है कि, भारतीय दृष्टिकोण के अनुसार तो पाषाणादि धातुवर्ग भी विश्वेश्वरात्मसत्ता से वञ्चित नहीं है । प्रश्न है केवल 'अभिव्यक्ति' का । इस सम्बन्ध में यह निश्चित राद्धान्त है कि, सर्वव्यापक भी विश्वात्मा एकमात्र मानव में ही स्वस्वरूप से अभिव्यक्त है । और इस अभिव्यक्ति की दृष्टि से समस्त चराचरविश्व में एकमात्र मानव ही आत्मवान्-आत्मयाजी है, जैसाकि खण्डचतुष्टयात्मक 'भारतीय मानव' नामक महान् निबन्ध में यत्रतत्र विस्तार से निरूपित है ।

A “दर्शनशास्त्र” इस सम्बन्ध में (जड़-चेतन के विवेक में) अपना जो निर्णय व्यक्त करता है, वह श्रेष्ठ-विभागाक्रान्त सामान्य अधिकारियों के लिए उपयुक्त बनता हुआ भी सहजज्ञानानुमोदित प्रकृतिक तत्त्व के अनुगामी विशेष अधिकारियों की जिज्ञासा यथावत् शान्त नहीं कर सकता, नहीं करना चाहिए । क्योंकि ऐसा करना दर्शनशास्त्र की सुप्रसिद्ध “दर्शन” मर्यादा के बाहिर जाना है । दर्शन-ज्ञान का जहाँ हमारे बौद्ध जगत् से सम्बन्ध है, वहाँ आत्मज्ञान का आत्मविवर्त से सम्बन्ध है । सीधी भाषा में हमें यों कहना चाहिए कि, हमारी अध्यात्मसंस्था में मुख्यतः दो ज्ञान-धाराएँ प्रवाहित रहती हैं । इन दोनों का स्थलभेद से प्रत्यक्ष किया जासकता है ।

एक ऐसा व्यक्ति, जिसने शब्दशास्त्र का यत्किञ्चित् भी अध्ययन नहीं किया है, बुद्धिवादी विद्वान् जिसे ‘मूर्ख’ कहा करते हैं, जिस मूर्ख का एकमात्र लक्ष्य है—अपनी सहजभाषा से लोकव्यवहारों का सञ्चालन करते हुए खाते—कमाते—परिवार का भरण—पोषण करते लीलासंवरण कर जाना । संसार में क्या हो रहा है ?, कौन विद्वान् है, कौन मूर्ख है ?, क्या अच्छा है, क्या बुरा है ?, राष्ट्र क्या है ?, समाज क्या है ?, राष्ट्र-समाजोत्थान कैसे सम्भव है ?, ईश्वर ने जगत् क्यों, कैसे, कब, किससे, कहाँ बनाया ?, इत्यादि ‘क्यों’ के प्रपञ्चों की दुनिया से हमारा वह ‘मूर्ख’ सर्वथा तटस्थ है । जैसा कुछ बन पड़ता है, सुविधानुसार राम-राम कर लेता है, पुण्यपथ का प्रेमी बना रहता है, पाप से भय करता रहता है । किन्तु ईश्वर—पुण्य—पाप की वैज्ञानिक व्याख्या सुनने—सुनाने की न इसमें योग्यता है, न समय, न प्रवृत्ति । ज्ञानगर्व से नदीन्मत्त बने हुए सदसद्विवेकी विद्वद्गण ईश्वर की साक्षात् प्रतिमारूप इसी ‘मूर्ख’ को ‘ग्रामीण’-‘जंगली’-‘असभ्य’-‘पशु’ आदि उपाधियों से अलङ्कृत करते हुए अंशतः भी तो लज्जित नहीं होते । यह तो हुआ ज्ञानधारा का एक दृष्टि-कोण । अब दूसरे दृष्टिकोण से विचार कीजिए ।

एक ऐसा व्यक्ति, जो किसी महानगर के महाप्रासाद में, महासम्पत्तिशाली बड़े आदि के घर पैदा हुआ है । पूर्ण सुविधाओं से युक्त रहता है । लालन—पालन—शिक्षा—दीक्षा—सभ्यता—सदाचार—शिष्टाचार, आदि में मनमाना खर्च होता है । समय पाकर आरम्भ का वह अचोभ व्यक्ति, मूर्खसम व्यक्ति पूर्ण योग्य बन जाता है, विद्वान् बन जाता है । इसने दर्शन पढ़ा है, राजनीति—समाजनीति, धर्मनीति, शिल्प, कला, वाणिज्य, आदि सभी कुछ सीखा है । अपने इसी शास्त्रीय ज्ञान के आधार पर यह एक दिन समाज का ‘बुद्धिमान्’ नेता मान लिया जाता है । समाज इसे प्रतिष्ठा देता है, अपना नियन्ता मानता है, मुखिया समझता है । और यह भी समाज के द्वारा मिलने वाली इम व्यक्तिप्रतिष्ठा से, व्यक्ति—पूजन से, अपने शास्त्रीय ज्ञान से, बुद्धिमानी से अपने आपको सचमुच में महापुरुष (बड़ा आदमी) मान बैठता है । प्रत्येक विषय का अपने शास्त्रीय ज्ञान के आधार पर बुद्धि—पूर्वक निर्णय करना ही इसका मुख्य लक्ष्य बन जाता है । साथ ही यह उन्हीं विषयों को अपने ज्ञानीय—प्राङ्गण में स्थान देता है, जो विषय तर्क—युक्तिसम्मत बुद्धिपूर्वक प्रतिपादित होते हैं । यह मूर्ख की भाँति ‘अन्या’ नहीं रहता । मनमाना श्रद्धा—विश्वास नहीं कर बैठता । प्रत्येक विषय को पहिले ज्ञान के काँटे पर तौलता है, उसमें जो त्रानन तोला पाव रती उत्तरता है, वही इसके लिए उपादेय

A इस विषय का विशद विवेचन ‘गीताविज्ञानभाष्यभूमिकान्तर्गत’ ‘आत्मपरीक्षा’ नामक द्वितीय खण्ड के ‘ख’ विभाग में ‘दार्शनिक दृष्टि से आत्मपरीक्षा’ नामक प्रकरण में देखना चाहिए ।

न्नता है। जब तक इसको समझ (बुद्धि) में नहीं आता, तब तक यह आत्मा, ईश्वर, जीव, पाप, पुण्य, आदि को भी श्रद्धा विश्वास की दृष्टि से देखने में असमर्थ है। ऐसा बुद्धिमान्, शास्त्रज्ञ, विवेकी, कुशल, चतुर व्याक्त ही हम साधारण मनुष्यों की ओर से—‘नागरिक’—‘सभ्य’—‘मनुष्य’—‘विद्वान्’—‘बड़ा आदमी’ इत्यादि उपाधियों से अलङ्कृत किया जाता है। यही ज्ञानधारा का दूसरा दृष्टिकोण है।

इतना तो निश्चित है कि, पुराणशास्त्रप्रतिपादित, श्रुतिसम्मत सृष्टि के क्रमिक विकास की दृष्टि से मूर्ख ज्येष्ठभ्राता है, बुद्धिमान् कनिष्ठभ्राता है। अवश्य ही आरम्भ में इस जगतीतल पर मूर्खों का ही साम्राज्य रहा होगा, जिनके कि स्वर्णमय शान्ति-साम्राज्य को अगली पीढ़ियों में उत्पन्न होने वाले बुद्धिमानों ने जीतकर दिया। ज्यों ज्यों सभ्यता बढ़ती गई, त्यो त्यों कृत्रिमता घर करती गई, प्राकृतता नष्ट होती गई। व्यवहार को सामान्य भाषा के स्थान में परिष्कृत विविध भाषाओं ने जन्म लिया। ग्रामों ने नगरों का रूप धारण किया। अशिक्षा का आसन शिक्षा ने छीन लिया। निःसीम शब्दशास्त्र अवतीर्ण हुआ। इनकी बुद्धिपूर्विका विविध व्याख्याएँ हुईं। इसप्रकार अतीत पर वर्तमान ने अपना पूरा पूरा सिक्का जमा लिया, जिसका इतिष्ठत आज के बुद्धिमानों के सामने प्रत्यक्षवत् * स्फुट है।

‘मूर्ख’ ज्ञानशून्य है, यह तो सम्भवतः बुद्धिमान् भी बुद्धिसम्मत न मानेंगे। क्योंकि बुद्धिमानों की दृष्टि में बिना ज्ञान के कोई भी कर्म नहीं हो सकता। ऐसी अवस्था में मूर्ख को ज्ञानाभावलक्षण ‘अज्ञान’ शब्द से तो व्यवहृत नहीं किया जा सकेगा। अवश्य ही मूर्ख भी ‘ज्ञानवान्’ है। इधर बुद्धिमानों की ज्ञाननिष्ठा में तो सन्देह भी करना भारी अपराध है। हाँ तो ज्ञानवान् दोनों ही हैं। अब प्रश्न यह रह जाता है कि, यदि मूर्ख बुद्धि-लक्षण (विद्वानों के) ज्ञान से अपने मूर्खतारूप कर्मों का सञ्चालन नहीं करता, तो वह ज्ञान कौन सा है ?। बुद्धिमान् अन्वेषण करेंगे, तो उत्तर में इनकी भाषा में ‘आत्मज्ञान’ शब्द उपस्थित होगा, जिसे मूर्खों की भाषा में हम ‘सहजज्ञान’—‘ईश्वरोपज्ञान’ ‘प्राकृतिकज्ञान’ आदि शब्दों से व्यवहृत करेंगे। विद्वान् लोग क्योंकि बुद्धि से काम लेते हैं। साथ ही शास्त्रद्वारा इनका यह ज्ञान विकसित हुआ है। दूसरे शब्दों में कृत्रिम साधनों से इनका ज्ञान प्रकट हुआ है, अतएव इनके इस महापौरुष लक्षण महाज्ञान को, बुद्धिमानी को इन विद्वानों की भाषा में—‘तर्क-युक्ति-सम्मत बौद्धज्ञान’ कहेंगे, एवं मूर्खों की भाषा में यही ज्ञान ‘कृत्रिमज्ञान’ ‘जीवज्ञान’—‘विकृतज्ञान’ आदि शब्दों से व्यवहृत होगा।

बुद्धिमानों के अन्तर्जगत् में क्षोभ उत्पन्न करने वाली मूर्खों की वह सहज ज्ञानधारा अवश्य ही एक विचित्र पहेली मानी जायगी। साथ ही वेद की बुद्धिसम्मत व्याख्या के प्रेमी हमारे पाठक भी इस सर्वथा अप्रा-सङ्गिक ज्ञान-चर्चा से अपने बौद्ध धरातल को लुब्ध ही अनुभूत करेंगे। परन्तु जब उनके सामने ‘मूर्खतापूर्ण-सहजज्ञान’ का वास्तविक इतिहास आ जायगा, तो उन्हें सम्भवतः यह मान लेना पड़ेगा कि, हम अप्रस्तुत विषय का अनुगमन करते हुए भी अपने ‘वेदत्रयी’ प्रकरण से बाहिर नहीं जा रहे हैं। अच्छा, तो अब उस मूर्खतापूर्ण सहजज्ञान का संक्षिप्त इतिहास सुन लीलिए।

* बुद्धिमानों के इस क्रमिक सृष्टीतिष्ठत का विवेचन ‘गीताविज्ञानभाष्यभूमिका’न्तर्गत ‘बहिरङ्गपरी-चात्मक’-प्रथमखण्ड के—‘आरम्भिक निवेदन’ नामक प्रकरण में देखना चाहिए।

मूर्खतापूर्ण सहजज्ञान वह ज्ञान है, जिसे हम 'आत्मसंवेदन' (आत्मा की पुकार) कहा करते हैं। यह वह ज्ञान है, जिसका मूलस्रोत सर्वव्यापक, सर्वज्ञ, स्वयं जगदीश्वर है। यह विमलज्ञानधारा वह ज्ञानधारा है, जिसके अविच्छिन्न प्रवाह में अच्छा-बुरा, राग-द्वेष, पाप-पुण्य, हिंसा, स्तेय, असत्य, कृत्रिमता, वितण्डा, छल, आदि बुद्धिगम्य महा-ग्रहों का प्रवेश एकान्ततः निषिद्ध है। यह वह-ज्ञानगरिमा है, जिमने सम्पूर्ण प्राणीवर्ग का भार वहन कर रक्खा है। यह-वह सम-ज्ञान है, जिसका विभक्त विश्व पर्वों में अविभक्तरूप से साम्राज्य है। यह वह महजज्ञान है, जो सहजशब्दों का प्रवर्तक बना रहता है। यह वह निम्मल ज्ञान है, जिसका हम एक ३-४ वर्ष के शिशु में भी पूर्ण विकास देखते हैं। यह वह ज्ञान है, जिसका परमानन्दधन बालकों की बालक्रीड़ा में प्रत्यक्ष क्रिया जामकता है। यह वह ज्ञान है, जिसका स्वभाविक (महज) आकर्षण कभी कभी उन बुद्धिमानों को भी अपने बुद्धिक्षेत्र से विकर्षित कर देता है, जोकि बुद्धिमान् आरम्भ में कृत्रिमज्ञान के पक्षपाती बनते हुए अन्त में 'नेति-नेति' कहकर उपसंहृत हो जाते हैं। यह वह ज्ञान है, जिसके अनुग्रह से हमारे जीवन के सर्वस्वभूत श्रद्धा-विश्वास नाम के दो भाव उत्तरोत्तर पुष्पित-पल्लवित होते रहते हैं।

और यह वही ज्ञान है, जो हमने हमारी बुद्धिमानी से खो दिया है, अथवा तो खोते जा रहे हैं। यह वही ज्ञान है, जो प्रवृद्ध बुद्धिवाद के अनुग्रह में स्वस्वरूप (सहजभाव) से आवृत होता हुआ श्रद्धा-विश्राम में वञ्चित हो गया है। यह वही ज्ञान है, जिसे हमने कृत्रिम शब्दजाल का अनुगामी बनाने की भूल करते हुए पलायित कर दिया है। यह वही ज्ञान है, जो बुद्धिवाद का वाना पहिन कर शान्ति के स्थान में क्रान्ति का कारण बन रहा है। यह वही ज्ञान है, जिसने बुद्धिवाद का अनुगमन करते हुए अपने शान्तिप्रद 'ईश्वर' और 'धर्म' इन दो रूपों को अन्तर्मुख बना लिया है, एवं फलस्वरूप शान्तिसंवाहक ईश्वर, तथा धर्ममूर्ति वही ज्ञान आज विश्वशान्ति के लिए एक महा संकट बन गया है।

द-मूर्खतापूर्ण सहजज्ञान, और ऋषिदृष्टि—

और यह वही ज्ञान है, जिसके सहज उपासक जहाँ बुद्धिमानों की भाषा में 'मूर्ख' कहलाए है, वहाँ सहज भाषा में 'ऋषि' नाम से प्रसिद्ध हुए हैं। यह वही ज्ञान है, जो बिना प्रयास, किवा सहज प्रयास के द्वारा श्रद्धा-विश्वास की सजीव प्रतिमारूप, निर्मल अन्तःकरण वाले उन महर्षियों की सहजवाणी के द्वारा विनिर्गत है। यह वही ज्ञान है, जिसके सहज शब्द 'वेद' नाम से श्रुत हैं। यह वही ज्ञान है, जिसे ऋषियों ने जैसा मुना, वैसा ही लोक के अम्युदय के लिए 'श्रुति' नाम से हमारे सामने मूर्तिवत् रख दिया है।

और यह वही वेदज्ञान है, जिसके 'जर्फरी-तुफरी' आदि सहस्रों सहज शब्द सहजज्ञान से वञ्चित बुद्धिमान् व्याख्याताओं की दृष्टि में अद्यावधि भी एक पहली ही बने हुए हैं। यह वही वेदज्ञान है, जिसके सहज सन्देश को अपनी बुद्धिमानी से समझने में असमर्थ रहते हुए बुद्धिमानों ने शिक्षा-कल्पादि षडङ्गों की सृष्टि कर डाली है। यह वही वेदज्ञान है, जो काल पाकर षडङ्गों के धरातल से भी गिराया जाकर दर्शनशास्त्र का पात्र बना दिया गया है। यह वही वेदज्ञान है, जिसने इसीप्रकार विविध भाष्य, बुद्धिसम्मत असंख्य व्याख्याएँ, टीका उपटीका, आदि के आवरण-प्रत्यावरण-प्रत्यन्तावरण-सूक्ष्मान्तरावरण आदि लक्ष्णा-अनेक आवरणों में आज के इस बुद्धिवादप्रधान युग में अपना सहजभाव सर्वथा छोड़ दिया है। सर्वान्त में यह वही वेदज्ञान है, जो अपनी

सहजज्ञानमूला सहज परिभाषाओं से वञ्चित होता हुआ आज सर्वथा तत्त्वशून्य, वितरुडावादमूलक पौरुषेया-पौरुषेय जैसे निगर्शक वादों का अनुगामी बना दिया गया है। यही हमारे इस मूर्खतापूर्ण ज्ञान (ईश्वरीयज्ञान, सहजज्ञान, ऋषिदृष्टि, आर्षधर्म, वेदज्ञान,) का संक्षिप्त, किन्तु सहजसिद्ध इतिवृत्त है, जिसे भुला देने से वेदज्ञान-प्रतिपादक वेदशास्त्र आज वेदस्वरूपप्रतिकृतिभूत कृष्णमृग की विहारभूमि इस भारतवर्ष के विद्वानों के लिए भी एक जटिल समस्या बन रहा है, जिसका कि आगे के 'मन्त्रापौरुषेय' प्रकरण में समाधान होने वाला है। रही बात विद्वत्तापूर्ण-बौद्धज्ञान के इतिवृत्त की। इस सम्बन्ध में इसलिए कुछ नहीं कहा जा सकता कि, आज हम जो कुछ जानते हैं, पढ़ते हैं, लिखते हैं, कर्म करते हैं, वह सब कुछ इस कृत्रिम बौद्धज्ञान का ही महा विस्तृत इतिवृत्त है।

७-जड़चेतनात्मक रहस्यवाद—

उक्त ज्ञानेतिवृत्त की प्रासङ्गिक चर्चा के अनन्तर पुनः प्रक्रान्त जड़-चेतनवाद की ओर पाठकों का ध्यान आकर्षित किया जाता है। दर्शनशास्त्र ने इस सम्बन्ध में जो निर्णय किया है, वह बौद्धज्ञान की दृष्टि से सर्वथा आदर्शनीय है। अब आत्मज्ञानलक्षण उस 'सहजज्ञान' की दृष्टि से जड़-चेतनभाव की मीमांसा कीजिए, जो सहजज्ञान 'वेदज्ञान'—'ज्ञानसहकृतविज्ञान' आदि नामों से प्रसिद्ध है। इस विज्ञानदृष्टि से विचार करने पर हमें इस तथ्य पर पहुँचना पड़ता है कि, ईश्वरीय सृष्टिप्रपञ्च 'ज्ञाता-ज्ञान-ज्ञेय' भेद से तीन भागों में विभक्त है। ज्ञाता 'आत्मा' है, ज्ञान इस आत्मा की 'रश्मियाँ' हैं, ज्ञेयभाग इसी आत्मा का 'प्रवर्ग्य' अंश है। आत्मा 'चित्' है, रश्मियाँ 'चेतना' हैं, प्रवर्ग्य 'अचित्' है। चित् 'अवारपारीण' है, चेतना 'मध्यस्था' है, प्रवर्ग्य 'उपसंहार' है। इस विषय की उत्थानिका से पहिले ही यह लक्ष्य में रख लेना चाहिए कि 'मनः-प्राणवाङ्मय प्रजापति के अंशरूप सभी सृष्टिविवर्त मनःप्राणवाङ्मय ही हैं। इस दृष्टि से सभी को 'ज्ञाता-ज्ञान-ज्ञेय' कोटि में रक्खा गया है, सभी त्रिपर्वा हैं। अतएव भारतीय व्यापक चिद्वाद (आत्मवाद) निरापद है। अतएव मनुष्येतर पदार्थों के (पशु-पक्षी, वृक्षादि के) उत्पीड़न से होने वाला 'पाप' भाव ज्यों का त्यों सुरक्षित है। इस दृष्टि को मूलाधार मान कर ही आगे चलना है।

सृष्टिप्रपञ्च को हम सामान्यरूप से पहिले तीन भागों में विभक्त करेंगे। कुछ पदार्थ तो ऐसे हैं, जिनका न तो आयतन घटता-बढ़ता, न जिनमें कोई (प्रत्यक्ष में) आदान-विसर्गभाव ही उपलब्ध होता। पाषाण, मृत्, लोष्ट, धातु, उपधातु, रस, उपरसादि पदार्थ इसी प्रथम कोटि में माने जायेंगे। कुछ पदार्थ ऐसे हैं, जो घटते-बढ़ते हैं, आदान-विसर्गलक्षण व्यापार करते हुए प्रतीत होते हैं, परन्तु अपने स्थान से अन्यत्र गमन करने में असमर्थ रहते हैं। ओषधि-वनस्पति (वृक्ष-लता-गुल्मादि) पदार्थ इसी द्वितीय कोटि में माने जायेंगे। कुछ पदार्थ ऐसे हैं, जिनका मिथुनभाव से सर्जन होता है, इन्द्रियों का विकास रहता है, अवस्था, तथा जात्यनुरूप बढ़ते हैं, प्रत्यक्ष में ध्वनि-शब्दादि वाक् का उपयोग करते हैं, एक-स्थान से स्थानान्तर में गमनागमन करते हैं, कृश-स्थूलादि आकारभेदों में परिणत होते रहते हैं। 'मनुष्य, पशु, पक्षी, कीट, कृमि' इन पाँच वर्गों का इस तृतीय कोटि में ही अन्तर्भाव माना जायगा। तीनों वर्गों के पदार्थ क्रमशः 'असंज्ञ-अन्तःसंज्ञ-संसंज्ञ' कहलाएँगे। यदि ऐन्द्रियक दृष्टि से चेतन-अचेतन की व्यवस्था की जायगी, तो धातुपधातुलक्षण असंज्ञजीवों को 'अचेतन' (नितान्त जड़) कहा जायगा। क्योंकि इन पदार्थों

में चिद्विगर्भनभूत इन्द्रियविकास का नितान्त अभाव है। ओषधि-वनस्पतिलक्षण अन्तःसंज्ञीवों को 'अर्द्धचेतन' (चेतन-जड़ की मध्यावस्था) माना जायगा। क्योंकि इनमें त्वगिन्द्रियमत्र का विकास रहता है। एकमात्र इस त्वगिन्द्रिय के विकास से ही इनके केन्द्र में रहने वाली ज्ञानधारः इतर सब ऐन्द्रियक ज्ञानों को प्रवर्तिका बन जाती है, जैसा कि—“तस्माद् रुदन्ति पादयाः हसन्ति, जिघ्रन्ति” (महाभारत) इत्यादि वचनों से स्पष्ट है। क्योंकि इनमें चेतनोपादवलक सर्वेन्द्रिय विकास का अभाव है। इसलिए तो इन्हें 'चेतन' नहीं कहा जा सकता। साथ ही त्वगिन्द्रिय विकास के प्रभाव से चित् के आंशिक विकास से ये वञ्चित भी नहीं हैं। अतएव इन्हें अर्द्धचेतन कहना सर्वथा अन्वर्थ बनता है। मनुष्यादि ससंज्ञजीवों को 'चेतनजीव' कहा जायगा। क्योंकि इनमें ऐन्द्रियक ज्ञान का विकास देख ज्ञात है। इसप्रकार पार्थिव पदार्थों को तीन श्रेणियों में विभक्त किया जा सकता है।

१-चेतनपदार्थाः—ससंज्ञजीवाः—मनुष्य-पशु-पक्षि-कीट-कृमयः।

२-अर्द्धचेतनपदार्थाः-अन्तःसंज्ञ जीवाः-ओषधिवनस्पतयः।

३-अचेतनपदार्थाः-असंज्ञजीवाः—धातूपधात्वः।

८-आत्मा, और जीव का पार्थक्य—

अब एक दूसरी दृष्टि से इन्हीं तीनों के तीन विभाग किए जाते हैं, जिन दृष्टिकोण का हमारे प्रकृत प्रकरण से घनिष्ठ सम्बन्ध है। मनुष्यों का एक स्वतन्त्र विभाग समझिए। 'पशु-पक्षी-कीट-कृमि-ओषधि-वनस्पति' इन का एक स्वतन्त्र विभाग समझिए, एवं धातुवर्ग का एक स्वतन्त्र विभाग मानिए। इन तीनों में प्रथम विभाग को 'ज्ञातृविभाग' कहा जायगा, दूसरे को 'ज्ञानविभाग' माना जायगा, एवं तीसरे को 'ज्ञेयविभाग' माना जायगा। इन तीन विभागों के साथ ही हमारे सम्मुख पूर्वोक्त प्रश्न का समाधान स्वतः उपस्थित हो जाता है। परन्तु इस समाधान के साथ ही एक दूसरा जटिल प्रश्न और सामने आ जाता है। हमारी भक्ति बहूतों को यह ऊहापोह हुआ होगा कि, मनुष्य के सदृश पशु-पक्षी-अदि इतर चेतन जीवों को भी क्या पाप-पुण्य-लगता है?, क्या इन्हें भी अच्छे बुरे का फल भोगने के लिए यातनाशरीर धारण कर लोकान्तर में जाना पड़ता है?, दूसरे शब्दों में क्या इन का भी पुनर्जन्म होता है?, क्या इन में भी वही कर्मभोक्ता आत्मा है, जो मनुष्यों में प्रतिष्ठित है?।

इन सब प्रश्नों का समाधान भी उक्त विभागत्रयी में भलीभाँति गतार्थ बन रहा है। एवं इस गतार्थता के लिए 'जीवात्मा' नामक सुप्रसिद्ध व्यावहारिक शब्द ही पर्याप्त बन रहा है। सभी को यह विदित है कि, जीव को आत्मा कहा जाता है, आत्मा जीव माना जा रहा है। यदि यह पर्याय-मान्यता ठीक है, तो 'जीवात्मा' का क्या अर्थ?। एक साथ समानार्थक दोनो शब्दों के प्रयोग का क्या प्रयोजन?। सहज ज्ञान उत्तर देगा कि, यह पर्याय सम्बन्ध नितान्त अशुद्ध है। 'आत्मा' भिन्नार्थक शब्द है, एवं जीव भिन्नार्थक शब्द है। जीव अवश्य ही 'आत्मा' कहा जा सकता है, परन्तु आत्मा जीव नहीं माना जा सकता। आत्मा अवागपारीण है, जैसा कि पूर्व में बतलाया जा चुका है। जीव सादि सान्त है। पूर्वजन्मानुभूति, आवागमन, पाप-पुण्य आदि का विपर्यय, ये सब भाव उन जीवों के साथ युक्त रहते हैं, जिन में अवागपारीण आत्मा की अभिव्यक्ति रहता

है। जिन जीवों में इस आत्मा की अभिव्यक्ति नहीं रहती, दूसरे शब्दों में जो जीव आत्मस्वरूप को अभिव्यक्त करने में अममर्थ रहते हैं, उन में पूर्वजन्मानुभूति की कथा तो विदूर रही, इस जन्म में भी संस्कारों का धारावाहिक क्रम नहीं रह सकता। न इन्हें पाप-पुण्य लगता, न पुनरागमन का ही प्रश्न उठाया जा सकता। मनुष्य, तथा पशुवादि के स्वरूप में यही एक बहुत बड़ा अन्तर है।

मनुष्य नामक मंजजीव जहाँ आत्माभिव्यक्तित्व से युक्त है, वहाँ पशुवादि नामक संजजीव इस आत्मा-भिव्यक्तित्व से वञ्चित हैं। 'मानव' नामक प्राणी आत्माभिव्यक्तित्व से युक्त रहते हुए जहाँ जीवात्मा' कहलाएँगे, वहाँ पशुवादि केवल 'जीव' शब्द से ही व्यवहृत होंगे। महजज्ञान से सम्बन्ध रखने वाली सहजभाषा में इन पशुवादि प्राणियों के लिए 'जीवात्मा' शब्द प्रयुक्त न होकर 'जीव-जन्तु' शब्द ही प्रयुक्त होंगे, हुए हैं। पशुओं में आत्मा की अभिव्यक्ति क्यों नहीं होती?, इस प्रश्न का उत्तर वही प्राणात्मक ज्ञानप्रपञ्च है, जिसे हमने ऐन्द्रियक ज्ञान कहा है। ऐन्द्रियकज्ञानप्रधानता ही आत्माभिव्यक्तित्व का कारण है। यही कारण है कि, ऐसे नितान्त मूर्ख, जिनको मित्राय ऐन्द्रियक ज्ञान के कुछ भी बोध नहीं है, जो मूढगर्भवत् नितान्त पशुवत् हैं, उन मनुष्यों में भी आत्मा अभिव्यक्त नहीं रहता। फलतः वे भी जड़भरत बनते हुए पशुओं की भाँति ही जीवन्मुक्त बने रहते हैं। इस के अतिरिक्त आत्माभिव्यक्तित्व की चरम सीमा पर पहुँचे हुए वे परमहंस भी अपने आत्मा को जीवसम्बन्ध से पृथक् करते हुए जीवन्मुक्त बन जाते हैं।

तत्त्वतः निष्कर्ष यही है कि, आत्मा सर्वव्यापक है। इस की अपने स्वरूप से सर्वत्र सभी जीवों में यद्यपि अभिव्यक्ति है। तथापि जीवमंस्था की योग्यता के तारतम्य से जीवों में इस की अभिव्यक्ति-अनभिव्यक्ति हो रही है। पुरुष नामक जीव ही इस आत्माभिव्यक्तित्व का मुख्य पात्र है। अतएव जीवसृष्टि में पुरुष ही प्रजापति (ईश्वर) के नेदिष्ठ (ममसम्बन्धी-समीपतम) माना गया है, जैसा कि- 'पुरुषो वै प्रजापतेर्नेदिष्ठम्' (शतपथब्राह्मण) इत्यादि वचन से स्पष्ट है। पशुवादि जीवों में इस अभिव्यक्तित्व का अभाव है, अतएव इन में अवारपारीण-संस्कारो का अभाव है। अतएव ये कर्मजनित संस्कारों से विनिर्मुक्त रहते हुए मुक्तवत् हैं। इनकी अपेक्षा वृक्षादि निम्न श्रेणि में है। क्योंकि पशुओं में जहाँ पाँचों इन्द्रियों का विकास है, वहाँ इन अन्तःमज्ञ जीवों में केवल त्वगिन्द्रिय का ही विकास है। भूतवर्ग इन से भी अपेक्षाकृत निम्न श्रेणि में प्रतिष्ठित है। अतएव यहाँ ऐन्द्रियक विकास का आत्यन्तिक अभाव है। इसप्रकार 'ज्ञाता-ज्ञान-ज्ञेय' भेदसे जीववर्ग तीन विभागों में विभक्त रहता हुआ सर्वथा व्यवस्थित बन रहा है।

१-मनुष्याः— ज्ञातृविभागः (संसज्ञाः-चिन्मयाः)

२-पशु-पक्षि-कृमि-कीट-ओषधि-वनस्पतयः—ज्ञानविभागः (संसज्ञाः, अन्तःसज्ञाः चेतनायुक्ताः)

३-धातूपधातवः— ज्ञेयविभागः (असंज्ञाः-अचेतनाः) ।

६-सामान्या वेदत्रयी—

प्रासङ्गिक चर्चा समाप्त हुई। अब उस वेदत्रयी का विचार कीजिए, जिस के सम्बन्ध में 'नम्य-उद्गीथ-सर्व' लक्षण, जाता-ज्ञान-ज्ञेयत्रयीमूर्ति सत्यप्रजापति का परिच्छेदारम्भ में ही दिग्दर्शन कराया जा

चुका है। यह सत्यप्रजापति अपने नभ्यलक्षण आत्मस्वरूप से केन्द्र में प्रतिष्ठित रहता हुआ सर्वोत्कृष्ट बनता हुआ ऋग्वेद है। प्राणलक्षण सर्वभाव महिमात्मक सामवेद है, एवं वाग्लक्षण उद्गमभाव यजुर्वेद है। ऋग्वेद छन्दोवेद है, सामवेद वितानवेद है, यजुर्वेद रसवेद है। वाग्गिनरूप यही रसवेद यज्ञवितान का कारण बनता है। पदार्थमात्र में इस वेदमाधारण का उपभोग हो रहा है। तीनों वेद पदार्थरूप में परिणत होने हुए क्या क्या कार्य करते हैं?, यह विचार कीजिए। रसवेद वाग्गिनलक्षण अन्नवेद है। अन्नाहुति से स्वस्वरूप को प्रतिष्ठित रखना अन्नादाग्नि का स्वाभाविक धर्म है। अपनी इस स्वाभाविक वृत्ति से वह रसग्नि (यजुः) अन्नका आहरण करता है। इस अन्नयज्ञ के योग-नारतम्य से ही पदार्थों में स्वास्थ्य-ज्ञय-वृद्धि आदि भावों का उदय होत रहता है। पदार्थों का जीवन, स्थिति, आदानविमर्गात्मक उभय अन्नान्नाद्यज्ञ पर ही अवलम्बित है। यह यज्ञग्नाग्निलक्षण यजुः की ही महिमा है। वस्तुप्रतिष्ठा, एवं वस्तुतत्त्व, ये दोनों कर्म इसी रसवेद के हैं। प्रत्येक वस्तु में आकुञ्चन, प्रसारण, ये दो धर्म प्रतिष्ठित रहते हैं। ये दोनों धर्म प्राणलक्षण वितानवेद (सामवेद) से सम्बन्ध रखते हैं। प्रत्येक वस्तु ममीप से बड़ी दिखलाई देती है, दूरसे छोटी प्रतीत होती है। यह ह्रस्व-दीर्घभाव वाग्लक्षण-छन्दोवेद (ऋग्वेद) से सम्बन्ध रखते हैं। इसप्रकार स्थिति, वस्तुतत्त्व, आकुञ्चन-प्रसारण, ह्रस्व-दीर्घादि भाव त्रयीवेद में ही सञ्चालित हैं। क्योंकि पदार्थमात्र में इन धर्मों का समावेश है, अतएव इस वेदत्रयी को हम 'सामान्यवेद' कह सकते हैं। उपलब्ध होने वाले प्रत्येक पदार्थ में तीनों का भोग है। उपलब्धिरूप प्रत्येक प्रत्यय में तीनों का समन्वय है। अतएव * 'विन्दति' भाव को आगे रखने वाली इस वेदत्रयी को हम 'सामान्य' नाम से व्यवहृत कर सकते हैं। लभार्थिक, सामान्यलक्षण वेदत्रयी का यही सामान्य-परिचय है। अत्र विशेष परिचय के लिए क्रमशः तीनों का तात्त्विक-स्वरूप पाठकों के सम्मुख उपस्थित किया जा रहा है।

१०-ऋगलक्षण छन्दोवेद—

मूर्ति को ही छन्दोवेद कहा जाना है। यही छन्दोवेद 'ऋग्वेद' है। त्रयीवेद का मूल ऋग्गिनलक्षण छन्दोवेद ही माना गया है। अग्नि स्वस्वरूप में त्रिवृत् है, अतएव अग्नि-वायु-आदित्य, ये तीनों अग्निविवर्त् (प्रत्येक) तीनों में युक्त है। ऐमे त्रिवृत् (६) अग्नि से सम्बन्ध रखने वाली, तद्रूपा वेदत्रयी भी अवश्य ही त्रिवृता ही मानी जायगी। एव इसी त्रिवृद्भाव के कारण आदि-देवायुगर्भित अग्निप्रधान ऋग्वेद में भी ऋक्-यजुः-साम का उपभोग मानना पड़ेगा। अग्न्यादित्यगर्भित वायुप्रधान यजुर्वेद में भी तीनों का समन्वय मानना पड़ेगा। एव अग्निवायुगर्भित आदित्यप्रधान सामवेद में भी तीनों का समन्वय मानना पड़ेगा। इन तीन वेदत्रिकों में से क्रमप्राप्त प्रथम छन्दोवेदलक्षणा, ऋग्-यजुः-साममयी-ऋग्वेदत्रयी के ही संक्षिप्त स्वरूप की मीमांसा की जाती है।

इसी सम्बन्ध में पहिले एक विषय को लक्ष्य में और रख लेना चाहिए। छन्दोवेदलक्षण ऋग्वेद क्योंकि अपने उक्तभाव में वस्तुस्वरूप की प्रतिष्ठा बनता है, अतएव इसे हम 'प्रतिष्ठावेद' कहेंगे। रसलक्षण यजुर्वेद क्योंकि अपने पुरुषभाव में वस्तुस्वरूप का आत्मा बनता है, अतएव इसे 'आत्मवेद' कहा जायगा। एवं वितानलक्षण सामवेद क्योंकि अपने तेजोभाव में वातु का (ज्योतिर्लक्षण) महिमामण्डल बन

* सत्तायां विद्यते, ज्ञाने वेत्ति, विन्दते विचारणे।

विन्दते-विन्दति-प्राप्तौ, श्यन्-लुक्-श्नम्-शेषिदं कमात् ॥

है, अतएव इसे 'इयोतिर्वेद' कहा जायगा (देखिए, ईशोपनिषद्विज्ञानभाष्य द्वितीयखण्ड, १६ पृष्ठ से ४६ पृष्ठ पर्यन्त) ।

प्रतिष्ठालक्षणा ऋग्वेद 'ऋग्भ्यो जातां सर्वशो मूर्त्तिमाहुः', इस तैत्तिरीय श्रुति के अनुसार मूर्त्ति-निर्मापक बनता हुआ तद्रूप है । उदाहरण के लिए प्रतिष्ठारूप किसी भी वस्तुलाकार (गोलाकार) वस्तु-पिण्ड को सामने रख लीजिए, एवं इसी पिण्ड के आधार पर ऋग्वेदत्रयी का विचार कीजिए । मूर्त्ति छन्दोवेद है, यही ऋग्वेद है । इस सम्बन्ध में यह जिज्ञासा होती है कि, इस मूर्त्ति का स्वरूप क्या है ? । प्रश्नसमाधि के लिए 'पिप्पलादोपनिषत्' (प्रश्नोपनिषत्) के 'रयिप्राण' प्रकरण की ओर ही पाठकोंका ध्यान आकर्षित किया जायगा । तेजःस्नेह नामक दो तत्त्वों की समन्वितावस्था ही 'मूर्त्ति' है । तेजः पदार्थ वही आपका सुप्रसिद्ध आङ्गिरस अग्नि है, एवं स्नेहतत्त्व सुप्रसिद्ध भार्गव सोम है । तेजोऽग्नि की 'सम्प्रासरण' संज्ञा है, स्नेहसोम की 'संधार' संज्ञा है । अग्नि विशकलनधर्मा है, उत्तरोत्तर विकारमान है । सोम संकोचधर्मा है, उत्तरोत्तर संहत है । विकासशील इस अग्नि-तत्त्व का ही नाम 'प्राण' है । एवं संकाचशील सोम-तत्त्व ही 'रयि' नाम से व्यवहृत हुआ है । जहाँ विशुद्ध प्राणाग्नि का साम्राज्य है, वहाँ भी वस्तुस्वरूप की उत्क्रान्ति है, एवं जहाँ विशुद्ध रयिप्राण का आधिपत्य है, वहाँ भी वस्तुस्वरूपाभाव है । दोनों के 'याग' नामक रासायनिक मिश्रण (यज्ञ) से ही वस्तुपिण्ड की स्वरूपनिष्पत्ति होती है । जब विशकलनधर्मा प्राणाग्नि में संकोचधर्मा सोम की (अन्तर्व्याप्तसम्बन्ध से) आहुति होती है, तभी वह अग्नि उस सोम को अपने गर्भ में ले कर पिण्डरूप में परिणत होता है । पिण्डस्वरूपनिर्माण के लिए प्राणान्नि का, किंवा प्राणाग्नि के स्वाभाविक विकास का मूर्च्छित होना आवश्यक है । यह मूर्च्छाभाव ही पिण्डाधिर्भाव का कारण बनता है । एवं सोम ही इस मूर्च्छा-वृत्ति का प्रवर्तक है । क्योंकि अपने स्वाभाविक स्नेहधर्म से यह स्वयं मूर्च्छित है । अग्नि में हुत होकर यह उसी प्रकार प्राणाग्नि के स्वाभाविक विकास को मूर्च्छित कर देता है, जैसा कि भोजन से पहिले अशनायाके द्वारा प्रदीप्त रहने वाला शारीराग्नि भोजनरूप अन्नसोम को गर्भ में लेते ही मूर्च्छित हो जाता है । भोजनोत्तर अग्नि-विकास का मन्द पड़ जाना सर्वाभूत है । क्योंकि मूर्च्छित अग्नि मूर्त्ति है, मूर्च्छाभाव मूर्च्छित सोमाहुति पर निर्भर है, अतएव 'मूर्त्ति' का विश्लेषण करते हुए हम प्राणाग्नि-रयिसोम के समतुलन में रयिसोम को ही मूर्त्ति कहेंगे । मूर्त्ति के इसी तात्त्विक स्वरूप को लक्ष्य में रखकर भगवान् पिप्पलाद ने कहा है—“तस्मात्-मूर्त्तिरेव रयिः” (प्रश्नोपनिषत् । १।५।) । अग्नि-सम्बन्धी, किंवा तद्रूप ऋक् ही रयि (सोम) का सहयोग प्राप्त कर मूर्त्ति (पिण्ड) रूप में परिणत हुई है । इसी आधार पर पूर्व श्रुति का—“ऋक् से सम्पूर्ण मूर्त्तियों को उत्पन्न बतलाते हैं” यह कथन अन्वर्थ बन रहा है ।

११-ऋग्वेद के दो दृष्टिकोण—

ऋक्प्रतिष्ठालक्षणा यह मूर्त्ति दो प्रकार से त्रयीवेद की अनुगामिनी बन रही है । एक दृष्टिकोण का दार्शनिकभाव से, एवं दूसरे का विज्ञानभाव से सम्बन्ध है । दोनों में से क्रमप्राप्त दार्शनिकभाव का ही पहिले दिग्दर्शन कराया जाता है । यद्यपि भूमिकाप्रथमखण्ड में 'आत्मप्रतिष्ठाऽयोजितलक्षणावेदनिरुक्ति' प्रकरण में इस दृष्टि का दिग्दर्शन कराया जा चुका है—(देखिए, उप० भू० प्र० खं० वै० वेदनिरुक्ति, पृ० ३५) । तथापि सन्दर्भपङ्क्ति की दृष्टि से यहाँ भी संक्षेप से उस विषय का स्पष्टीकरण अपेक्षित है । सहज-ज्ञान की सहजभाषा में प्रतिष्ठा का अर्थ है—'ठहराव' । दार्शनिकभाषा में इसी के लिए 'अस्ति' शब्द प्रयुक्त हुआ है, जो 'अस्ति' प्रतिष्ठात्रयी का एक पर्वविशेष ही माना जायगा ।

जैसकि पूर्व में कहा गया है, मनोमय नभ्यप्रजापति, एवं प्राणमय सर्वप्रजापति, दोनों अव्याकृत बनते हुए अमूर्त हैं। मूर्त है एकमात्र वाङ्मय उद्गीथप्रजापति। यही अपने अव्याकृतरूप से नाम-रूप कर्म की व्याकृति की प्रतिष्ठा बन रहा है। प्रतिष्ठातत्त्व वाग्रूप है। यह वाक्त्व अपने स्वाभाविक त्रिवृद्भाव के कारण मनःप्राणवाङ्मय है। अतएव इस एक ही वाक् के मनोमयीवाक्, प्राणमयीवाक्, वाङ्मयीवाक्, ये तीन विवर्त हो जाते हैं। इनमें मनोमयी वाक्प्रतिष्ठा 'आत्मधृति' है। प्राणमयी वाक्प्रतिष्ठा 'असतोधृति' है, एवं वाङ्मयी वाक्प्रतिष्ठा 'सतोधृति' है। आत्मधृतिलक्षणा वाक्प्रतिष्ठा (मनः-प्रतिष्ठा) रूपव्याकृति की, असतोधृतिलक्षणा वाक्प्रतिष्ठा (प्राणप्रतिष्ठा) कर्मव्याकृति की, एवं असतोधृतिलक्षणा वाक्प्रतिष्ठा (वाक्प्रतिष्ठा) नामव्याकृति की प्रतिष्ठा बनी हुई है। रूप का मनोमयी वाक् से, कर्म का प्राणमयी वाक् से, एवं नाम का वाङ्मयी वाक् से सम्बन्ध है, यही तात्पर्य है। मन ही वागवच्छेदेन रूपों का, प्राण ही वागवच्छेदेन कर्मों का, एव वाक् ही स्वावच्छेदेन नामों की प्रवर्तिका बन रही है। नामरूपकर्म की समष्टि ही 'मूर्ति' है, मनःप्राणवाक् की समष्टि ही मूर्तिप्रतिष्ठा है। व्यवहारभाषा में यों कहा जा सकता है कि, मूर्तिप्रतिष्ठा मूर्ति की अव्याकृतावस्था है, स्वयं मूर्ति इसी की व्याकृतावस्था है, जबकि परमार्थतः व्याकृत पदार्थों की अपेक्षा वाक्प्रपञ्च व्याकृत ही मना जायगा।

'अव्याकृत' का सीधासा अर्थ है-'अमृतभाव', एवं व्याकृत की परिभाषा है 'मृत्युभाव'। 'मनः-प्राण-वाङ्मय' सत्यप्रजापति अमृतधर्म बनता हुआ अव्याकृत है। परन्तु स्वयं इसकी तीनों कलाओं का जब विचार किया जायगा, तो मनोमय नभ्यभाव, प्राणमय महिमाभाव, ये दो तो अमृतप्रधान बनते हुए अव्याकृत माने जायेंगे, एवं वाङ्मय उद्गीथभाव मर्त्यसृष्टि का आरम्भक (उपादान) बनता हुआ व्याकृत माना जायगा। इसी दृष्टिकोण से इस वाक् को व्याकृत कह दिया जाता है। परन्तु जब नामरूपकर्म की अपेक्षा से वाक् का विचार किया जायगा, तो उस दशा में वाक् को अव्याकृत ही माना जायगा। क्योंकि मर्त्य नामरूपों का उपादान बनता हुआ भी यह वाग्भाव अविकृतपरिणामवाद के अनुसार अमृत ही बना रहता है।

यह कहा गया है कि, मनोमय नभ्यप्रजापति आत्मा है, यही आत्मवेद है, यही रसलक्षण यजुर्वेद है। प्राणमय सर्वप्रजापति महिमा है, यही ज्योतिर्वेद है, यही वितानलक्षण सामवेद है। वाङ्मय उद्गीथप्रजापति मूर्ति है, यही प्रतिष्ठावेद है, यही छन्दोलक्षण ऋग्वेद है। तीनों ही त्रिवृद्भावापन्न हैं। अतएव तीनों में तीनों वेदों का उपभोग रहा है। प्रकृत में तीनों में से त्रिवृत्-वाङ्मय प्रतिष्ठालक्षण छन्दोवेद का ही दिग्दर्शन अपेक्षित है। शेष दोनों त्रयीभावों का आगे आने वाले 'वितानलक्षण सामवेद, रसलक्षण यजुर्वेद' नामक परिच्छेदों में स्पष्टीकरण होगा। नाम साम्य से विषय-सन्दर्भ-सङ्गति में अव्यवस्था सम्भव है। इस विप्रतिपत्ति को दूर करने के लिए यहाँ त्रिवृद्भाव की समष्टि उद्धृत कर दी जाती है। इसको लक्ष्य में रखते हुए ही दार्शनिकदृष्टि से सम्बन्ध रखने वाले तीनों वेदत्रिवर्तों पर क्रमिक दृष्टि डालना उपयुक्त होगा—

* सत्यप्रजापतिः—

- १-नभ्यप्रजापतिः—आत्मा (मनः—अव्याकृतम्)—यजुर्वेदो रसात्मकः
 २-सर्वप्रजापतिः—प्राणाः (प्राणः—अव्याकृतः)—सामवेदो वितानात्मकः
 ३-उद्गीथप्रजापतिः—पशवः (वाक्—व्याकृता)—ऋग्वेदश्छन्दोमयः
- } अव्याकृतप्रजापतिः

❀

१—नभ्यप्रजापतिस्त्रिवृतः— मनःप्राणवाङ्मयः—अव्याकृतः) । (मनः)—आत्मा । (यजुः)

- रसदेवत्रयी { १-मनोमय मनः (मनः)—आत्मा (अव्याकृतः)—ऋग्वेदो रसात्मकः
 २-मनोमयः प्राणः (मनः)—प्राणाः (अव्याकृताः)—सामवेदो रसात्मकः
 ३-मनोमयी वाक् (मनः)—पशवः (व्याकृताः)—यजुर्वेदो रसात्मकः

२—सर्वप्रजापतिस्त्रिवृतः—(मनःप्राणवाङ्मयः—अव्याकृतः) (प्राणः)—प्राणः । (साम)

- वितानवेदत्रयी { १-प्राणमयं मनः (प्राणः)—आत्मा (अव्याकृतः)—ऋग्वेदो वितानात्मकः
 २-प्राणमयः प्राणः (प्राणः)—प्राणाः (अव्याकृताः)—सामवेदो वितानात्मकः
 ३-प्राणमयी वाक् (प्राणः)—पशवः (व्याकृताः)—यजुर्वेदो वितानात्मकः

३—उद्गीथप्रजापतिस्त्रिवृतः—(मनःप्राणवाङ्मयः—व्याकृतः) (वाक्)—पशवः । (ऋक्)

- छन्दोवेदत्रयी { १-वाङ्मयं मनः (वाक्)—आत्मा (व्याकृतः)—ऋग्वेदश्छन्दोमयः
 २-वाङ्मयः प्राणः (वाक्)—प्राणाः (व्याकृताः)—सामवेदश्छन्दोमयः
 ३-वाङ्मयी वाक् (वाक्)—पशवः (व्याकृताः)—यजुर्वेदश्छन्दोमयः

१२-प्रतिष्ठात्रयी (धृतित्रयी) का मौलिक रहस्य—

प्रतिष्ठावेदत्रयी ही छन्दोवेदत्रयी है, यही प्रकृत परिच्छेद का मुख्य लक्ष्य है। प्रत्येक वस्तु टहरी हुई सी प्रतीत होती है। यह टहराव तीन भावों में विभक्त किया जा सकता है। 'अस्ति' रूप टहराव एक प्रकार का टहराव है। 'वस्तु है' यही एक प्रतिष्ठाभाव है। जिम दिन अस्तिलक्षणा यह प्रतिष्ठा इस वस्तु से निकल जाती है, वस्तु का अस्तित्व मिट जाता है। आत्मसत्ता से जैसे शरीर सत् है, एवमेव इस अस्तप्रतिष्ठा से वस्तु सत् है। अतएव इस अस्तप्रतिष्ठा को अवश्य ही 'आत्मप्रतिष्ठा' कहा जा सकता है। यह प्रतिष्ठा वस्तु का ब्रह्मोदन है, अपना भाग है। इसे कोई अपहृत नहीं कर सकता। प्रत्येक पदार्थ भागधेयलक्षण इस अपने अपने अस्तित्व का आप ही भोक्ता है। अतएव इसे 'स्वप्रतिष्ठा' भी कहा जा सकता है। इसी ने वस्तुस्वरूप को 'अस्ति' रूप से अपने ऊपर धारण कर रखा है, अतएव इसे 'आत्मविधृति' भी कहा जा सकता है। स्वसत्ता, स्वप्रतिष्ठा, अस्तित्वप्रतिष्ठा, आत्मप्रतिष्ठा, आत्मविधृति, इत्यादि अनेक नामों से प्रसिद्ध यही पहिली वाङ्मय-मनोमयी आत्मसत्ता है। इसी से—'घटोऽस्ति'—'घटो विद्यते'—'अहमस्मि' इत्यादि व्यवहार प्रतिष्ठित हैं।

दूसरा पर्व असत्लक्षण है। प्राणतत्त्व का ही नाम 'असत्' है (देखिए शत० ६।१।१।१)। असत् नाम से व्यवहृत, किन्तु सद् रूप प्राण ही वागवच्छेदेन, दूसरे शब्दों में प्राणमयी, अतएव असत् नाम से व्यवहृता किन्तु सद् रूपा वाक् ही वाङ्मय पदार्थों के जन्मभाव का आरम्भक बनी हुई है। प्रत्येक पदार्थ अपने जन्म से पहले 'असत्' रहता है। जब असद् रूप (प्रागभावरूप) इस पदार्थ में असद् रूपा (प्राणमयी वाग्रूपा) सत्ता का प्रवेश होता है, तभी प्रागभावलक्षण पदार्थ उत्पन्न होते हैं। यह घट अभी नहीं है। कुम्भकार ने चाग्रूपा मृत्तिका में अपने हाथों का असद् रूप प्राण (बल) डाला। कालान्तर में इस प्राणसत्ता से वह चक्रावच्छिन्न मृद्भाग घटरूप में परिणित हो गया। यह सत्ता स्वयं घट की सत्ता नहीं है। अपितु मृत्सत्ता से घट सत् बन रहा है। मृत् में पानी की सत्ता, पानी में अग्नि सत्ता, अग्नि में वायु सत्ता, वायु में आकाश सत्ता, इसप्रकार पाँचों भूतों में सत्ता का उत्तरोत्तर अनुगमन हो रहा है। पाँचों भूतों की उत्पत्ति परसत्ता को लेकर हुई है। पाँचों ही भूत स्वस्वरूप से असत् हैं, परसत्ता से सत् बने हुए हैं। जब तक यह जन्ममूला परसत्ता इनमें प्रतिष्ठित रहती है, तभी तक इनकी स्वरूपरक्षा है। उस आत्मसत्ता ने परम्परया इन असत् पदार्थों के स्वरूप निर्माण के लिए आत्मसमर्पण कर रखा है। यही इन पदार्थों की 'असतोवृत्ति' है। क्योंकि इस परसत्ता ने असत् पदार्थों को अपने ऊपर धारण करते हुए इन्हें सद् रूप बना रखा है, अतएव (असत्-पदार्थों के धारण करने से ही) इस परप्रतिष्ठा को 'असतोवृत्ति' कहना अन्वर्थ बनता है, जिसका कि परम्परया पूर्वोक्त आत्मविधृतिलक्षणा स्वप्रतिष्ठा पर ही पर्यवसान हो रहा है।

प्रश्न हो सकता कि, जब वही आत्मसत्ता—'तस्माद्वा एतस्मादात्मन आकाशः सम्भूतः' इत्यादि औपनिषद सिद्धान्त के अनुसार पञ्चभूतों में प्रविष्ट होती हुई पाञ्च-भौतिक पदार्थों में प्रतिष्ठित है, एव इसी को जब 'परप्रतिष्ठालक्षणा' असतोवृत्ति कहा जाता है, तो पूर्वप्रतिपादिता स्वप्रतिष्ठालक्षणा आत्मविधृति, और इस असतोवृत्ति के स्वरूप में भेद क्या रहा ?, किस आधार पर दो भेद माने गए ?। प्रश्न यथार्थ है। साथ ही निरुपाधिक सत्ताभाव की दृष्टि से आत्मप्रतिष्ठा ही परप्रतिष्ठा है, परप्रतिष्ठा ही आत्मप्रतिष्ठा है। परन्तु सोपाधिकभावमूलक द्वैतविवर्त में दोनों के सर्वथा विभिन्न दो क्षेत्र हो जाते हैं। पूर्वकथनानुसार निम्न

पदार्थों में आत्माभिव्यक्तित्व नहीं है, उन्हें छोड़ते हुए आत्माभिव्यक्तित्व के सत्पात्र मनुष्यविवर्तों को उदाहरण बनाइए ।

हमारी अव्यात्मसंस्था में 'आत्मा-शरीर' दो पर्व हैं । आत्मा अविनाशी है, अनुच्छित्तिधर्मा है । शरीर विनाशी है, उच्छित्तिधर्मा है । जीवनदशा में आत्मा भी है, शरीर भी है । जब आत्मा (जीव) निकल जाता है, तब शरीर यहीं पड़ा रह जाता है । इसी स्थिति का 'शरीर रह गया, आत्मा निकल गया' इस रूप से अभिनय किया जाता है । यही अभिनय सत्ताभेद का सूचक बन रहा है । पाञ्चभौतिक शरीर आत्मसत्ताकाल में चलता फिरता था, इसमें जीवनीय रस था । आत्मसत्ताभावकाल में शरीर स्थिर यष्टिवत् पड़ा रहता है, केवल यही अन्तर है । परन्तु शरीर शरीरत्वेन आज भी है । पाञ्चभौतिक शरीर का संगठन, आकार ज्यों का त्यों विद्यमान है । यदि प्रयोगविशेषों का उपयोग किया जाता है, तो वरसों शरीर शरीररूप से रह सकता है । यह शरीर का अस्तित्व जहाँ परप्रतिष्ठालक्षणा 'असतोधृति' कहलावेगा, वहाँ स्वप्रतिष्ठालक्षणा आत्मसत्ता 'आत्मविधृति' कहलाएगी । वही आत्मा साक्षात् रूप से, किंवा सूर्यद्वारा, किंवा अन्नरसद्वारा हमारा आत्मा (जीवात्मा) बनता हुआ आत्मविधृति बन रहा है, अहंलक्षणा आत्मा बन रहा है, स्वप्रतिष्ठा बन रहा है । एवं वही आत्मा 'आकाश-वायु-अग्नि-जल-मृत्-शरीर-' इन अस्वभावों में परम्परया प्रविष्ट बनता हुआ इनका भी स्वरूपमर्पक बन रहा है । यही उसका पाञ्चभौतिक शरीरानुबन्धी 'असतोधृति' नामक दूसरा विवर्त है । आत्मविधृति नभ्य-आत्मानुग्राहिणी है, असतोधृति पितृशरीरानुग्राहिणी है । आत्मविधृति का सत्पदार्थ से साक्षात् सम्बन्ध है, अतएव यह स्वप्रतिष्ठा है । असतोधृति भूतपरम्परया आगत है, अतएव यह परप्रतिष्ठा है । इसप्रकार क्षेत्रभेद (आत्मक्षेत्र, शरीरक्षेत्र-भेदों) से दोनों प्रतिष्ठाओं का पार्थक्य भलिभाँति सिद्ध हो जाता है ।

स्वप्रतिष्ठालक्षणा आत्मप्रतिष्ठा, एवं परप्रतिष्ठालक्षणा शरीरप्रतिष्ठा, इनमें से दूसरी शरीरप्रतिष्ठा के आगे जाकर शरीरप्रतिष्ठा, भूतप्रतिष्ठा, भेद से दो विवर्त हो जाते हैं । जन्म से पूर्व सर्वथा अस्त (प्रागभाव) रूप बने हुए पार्थिव पदार्थ उभ परप्रतिष्ठा से आज सत् बन रहे हैं । प्रागभावावस्था भावावस्था में परिणत हो रही है । अतएव आत्मविधृतिगर्भित असतोधृतिरूप इन पदार्थों को हम 'सत्' कह सकते हैं । सद्रूप ये भौतिक पदार्थ एक दृग् के आधार पर प्रतिष्ठित हो रहे हैं । आकाशाधारपर वायु, वायु पर अग्नि, अग्नि पर जल, जल पर मिट्टी, मिट्टी पर पार्थिव पदार्थ प्रतिष्ठित हैं । असतोधृति का 'तत्सृष्ट्वा तदेवानुप्राविशात्' से सम्बन्ध है । एवं इस तीसरी प्रतिष्ठा का केवल आधारभाव से सम्बन्ध है ।

आधार आलम्बन (आश्रय) नाम से प्रसिद्ध है । वह आधार सर्वतः आधार, एकतः आधार, भेद से दो भागों में विभक्त है । सर्वतः आधार को वैदिकभाषा में 'आवपन' कहा जाता है, एकतः आधार को 'आयतन' कहा जाता है । घट में प्रतिष्ठित रहने वाली असतोधृति घट का आवपनलक्षण आधार है । बाहिर-भीतर-चारों ओर-सब ओर से मृगमयी असतोधृति घट का आधार बन रही है । मृगमयी पृथिवी का आवपनाधार जलसत्ता है, जलसत्ता का आवपन अग्निसत्ता है, अग्निसत्ता का आवपन वायुसत्ता है, वायुसत्ता का आवपन आकाशसत्ता है । यही सर्वतः-आधारलक्षण असतोधृति नाम की शरीरप्रतिष्ठा है । यही 'तत्सृष्ट्वा तदेवानुप्राविशात्' है । मृगमयी आवपनरूपा असतोधृति से सद्रूप बने हुए पार्थिव पदार्थ

किस पर प्रतिष्ठित हैं ?, पृथिवी पर । पृथिवी ही पार्थिव पदार्थों का आयतन (एकतः आधार) है । आपोमयी असतोवृत्ति से सद् रूप बनी हुई पृथिवी का आयतन कौन ?, समुद्र (पानी)—‘समुद्रमभितः पित्वमानम्’ । अग्निमयी असतोवृत्ति से सद् रूप बने हुए पानी का आयतन कौन ?,—‘अग्नि’ (सम्बत्सरअग्नि) । वायुमयी असतोवृत्ति से सद् रूप बनने वाले अग्नि का आयतन कौन ?, वायु (पारमेष्ठय वायुसमुद्र) । आकाशमयी असतोवृत्ति से सद् रूप बने हुए वायु का आयतन कौन ?, * “आकाश एव सर्वेषां भूतानामेकायतनम्” ।

छोटे आकार का भौतिक पदार्थ अवश्य ही किसी न किसी बड़े आकर के भौतिक पदार्थ पर प्रतिष्ठित रहता है । यही आयतनलक्षणा, एकतः आधारभूता तीसरी भूतप्रतिष्ठा है । यही शरीरप्रतिष्ठा का दूमरा पर्व है । इनमें प्रतिष्ठा बना हुआ भूत भी सत् है, प्रतिष्ठित पदार्थ भी सत् है । एक बड़े मत् ने अपने ऊर्ध्व पृष्ठ पर दूसरे सत् का अवःगृष्ट अपने ऊपर प्रतिष्ठित कर रक्खा है । इस सद्भूत के सम्बन्ध में ही हम इस तीसरी प्रतिष्ठा को ‘सतोवृत्ति’ कह सकते हैं । आत्मविवृतिलक्षणा प्रतिष्ठा नित्या है, अमतोवृत्तिलक्षणा शरीरप्रतिष्ठा भूतपूर्वों के स्वप्नपूर्वों में विलयन होने से पहिले पहिले तक प्रतिष्ठित है । सतोवृत्तिलक्षणा भूतप्रतिष्ठा इमी जीवन में बदलती रहती है । आत्मविवृति की मूलप्रतिष्ठा मनोमय पुरुष है, असतोवृत्ति की मूलप्रतिष्ठा प्राणमयी प्रकृति है, एवं सतोवृत्ति की मूलप्रतिष्ठा वाङ्मयी विकृति है । ज्ञातृप्रधान मानव वर्ग में पुरुषात्पुरुषता आत्मप्रतिष्ठा की प्रधानता है, ज्ञानप्रधान पशुवर्ग में प्रकृत्यनुगृहीता असतोवृत्ति की प्रधानता है, एवं ज्ञेयप्रधान धातुवर्ग में विकृत्यनुगृहीता सतोवृत्ति की प्रधानता है । आत्मप्रतिष्ठा में शाश्वतनित्यता है, शरीरप्रतिष्ठा में धाराबाहिक नित्यता है, एवं भूतप्रतिष्ठा में क्षणिक अनित्यता है । इसप्रकार तारतम्य से प्रत्येक पदार्थ में तीनों प्रतिष्ठाओं का साक्षात्कार किया जा सकता है ।

१३—प्रतिष्ठात्रयी, और वेदत्रयी—

पूर्वोक्ता तीनों वृत्तियाँ ही क्रमशः ऋक्, साम, यजुर्वेद हैं । ‘उक्थं-ब्रह्म-साम’ ही तीनों वेदों की सामान्य भाषा है (देखिए, भू० १ ख० वै० नि० ३५) । उक्थं ही ऋक् है, ब्रह्म ही यजु है, साम ही साम है । यह स्मरण रखने की बात है कि, भूमिकाप्रथमखण्ड के तन्त्रकरण में हमने आत्मवृत्ति को उक्थरथानीय

* १—“आकाशाद्योनेः सम्भूतः” (कौषीतिक० १।६।) ।

२—“अस्य लोकस्य का गति रिति ?, आकाश इति” (छान्दोग्य० १।६।१।) ।

३—“इमानि भूतान्याकाशादेव समुत्पद्यन्ते, आकाशं प्रत्यस्तं यन्ति” (छां० १।६।१।) ।

४—“आकाशो ह्येवैभ्यो (भूतेभ्यो) ज्यायान्, आकाशः परायणम्” (छां० १।६।१।) ।

१- ईशोपनिषत्-प्रतिपादितवेदत्रयीविवर्त्त—(अग्निवेदविवर्त्तम्)

अग्निवेदस्त्रयीवेदः—(मूलवेदः) ।

- * १- आत्मवेदः—आनन्दः—(आनन्दः) - यजुर्वेदः
 २-प्रतिष्ठावेदः—सत्ता — (रत्)—ऋग्वेदः
 ३-ज्योतिर्वेदः—चेतना — (चित्)—सामवेदः
- } “अ.भनमयो-मूलवेदः”

❀

१-उक्थम्—उक्थवेदः.....ऋग्वेदः	}	आत्मवेदः—यजुर्वेदः—यजुरग्निः (वायुः) ।
यजुः १ २-ब्रह्म—ब्रह्मवेदः.....यजुर्वेदः		
३-साम—सामवेदः.....सामवेदः		

❀

१-आत्मा—आत्मघृतिवेदः.....ऋग्वेदः	}	प्रतिष्ठावेदः—ऋग्वेदः—ऋग्ग्निः (अग्निः)
ऋक् २ २-६ तिः—असतोघृतिवेदः.....यजुर्वेदः		
३-विघृतिः—सतोघृतिवेदः.....सामवेदः		

❀

१-आत्मा—ज्ञानज्योतिर्वेदः.....ऋग्वेदः	}	ज्योतिर्वेदः—सामवेदः—सामाग्निः (आदित्यः)
साम ३ २-भूतानि—भूतज्योतिर्वेदः.....यजुर्वेदः		
३-नामरूपे—सत्यज्योतिर्वेदः.....सामवेदः		

❀

१-यजुः—यजुर्वेदत्रयी—वाक्प्राणमनोमयी मनःप्रधाना, आनन्दलक्षणा—‘रसवेदत्रयी’ ।

२-ऋक्—ऋग्वेदत्रयी—ननोवाक्प्राणमयी प्राणमयी प्राणप्रधाना, सल्लक्षणा—‘छन्दोवेदत्रयी’ ।

३-साम—सामवेदत्रयी—मनःप्राणवाङ्मयी वाक्प्रधाना चिल्लक्षणा ‘वितानवेदत्रयी’ ।

ऋग्वेद, असतोवृत्ति को प्राणस्थानीय यजुर्वेद, सतोवृत्ति को वाक्स्थानीय सामवेद कहा है। एवं यहाँ ठीक इसके विपरीत आत्मवृत्ति को ऋग्वेद, अमतोवृत्ति को सामवेद, एवं सतोवृत्ति को यजुर्वेद कहा जा रहा है। अवश्य ही सामान्य दृष्टि से दोनों निरुक्तियों में विरोध प्रतीत हो रहा है। परन्तु दृष्टिकोणभेद से दोनों का समन्वय हो रहा है। बात एक ही है, केवल शब्दों में अन्तर है। यही क्यों, इसी सम्बन्ध में एक तीसरी दृष्टि और है, जिसका ईशभाष्य में स्पष्टीकरण हुआ है। उसका भी तत्त्वतः निर्विरोध समन्वय हो रहा है। द्वितीयखण्डारम्भ में ही हम यह निवेदन कर चुके हैं कि, वेदपदार्थ सर्वथा ऋजु रहता हुआ भी परिभाषाज्ञानविलुप्ति से आज हमारे लिए जटिल समस्या बन रहा है। यही कारण है कि, सामान्य दृष्टि से अवलोकन करने पर हमारे ही पूर्वापरग्रन्थों में पाठकों को विरोध प्रतीत होने लगता है। इस आक्षेप से बचने के लिए, साथ ही वेदतत्त्व के यथावत् समन्वय की दृष्टि से भी यह आवश्यक है कि, इस वेदनिरूपणात्मक प्रकरण में उन पूर्वापर-विरोधों का यथासम्भव निराकरण कर दिया जाय। प्रस्तुत खण्ड से पहिले ईशभाष्य द्वितीय खण्ड की वेदनिरुक्ति में (पृ० सं० १२ से ४६ पर्यन्त), एवं उपनिषद्भूमिका प्रथमखण्ड की 'आत्मज्योतिप्रतिष्ठातक्षणवेदनिरुक्ति' प्रकरण में (पृ० सं० ३१ से ३८ पर्यन्त) त्रिवृद्भावापन्न वेदत्रयी का निरूपण हुआ है। प्रकृत स्थल उसी वेदत्रयी-प्रकरण का तीसरा उपबृंहण है। साथ ही दृष्टिकोणभेद से तीनों ही स्थल पार्थक्य से सम्बन्ध रख रहे हैं। इतर ग्रन्थोक्त दोनों निरुक्तियों को सामने रख लीजिए, तदनन्तर प्रकृत निरुक्ति का विचार कीजिए। इस समतुलन से निम्नलिखित रूप से तीन विवर्त पाठकों के सम्मुख उपस्थित होंगे। तीनों में से दो विवर्तों का स्वरूप तो तद्ग्रन्थों में ही देखना चाहिए। यहाँ तुलना के लिए उनकी केवल तालिका उद्धृत कर दी जाती है। तीसरी त्रयी में से प्रकृत में केवल छन्दोवेदलक्षणा त्रयी का ही स्पष्टीकरण हुआ है। शेष दोनों त्रिकों का आगे आने वाले वेदप्रकरणों में स्पष्टीकरण किया जायगा। निरर्थक प्रतीयमाना पुनरुक्ति, तथा विस्तारदोष भी विषयसम्बन्ध की दृष्टि से महान् प्रयोजन से ही अनुप्राणित माने जायेंगे।

३-उनिषद्भूमिकाप्रथमखण्डप्रतिपादित-वेदत्रयीविवर्त—

(क)

- *
१-आनन्दः—ज्ञानशक्तिमयं मनः (आनन्दविकासभूमिः)
२-चेतना—क्रियाशक्तिमयः प्राणः (चेतनाविकासभूमिः)
३-सत्ता—अर्थशक्तिमयी वाक् (सत्ताविकासभूमिः)

- *
१-आनन्दात्मकः—मनोमय आत्मा—आत्मा
२-चेतनात्मकः—प्राणमय आत्मा—ज्योतिः
३-सत्तात्मकः—वाङ्मय आत्मा—प्रतिष्ठा

- १-आनन्दात्मको मनोमय आत्मा—आत्मा—(आत्मा) आत्मवेदः—रसवेदः (यजुर्वेदः) ।
२-चेतनात्मकः प्राणमय आत्मा—आत्मा—(ज्योतिः) ज्योतिर्वेदः—वितानवेदः (सामवेदः)
३-सत्तात्मको वाङ्मय आत्मा—आत्मा—(प्रतिष्ठा) प्रतिष्ठावेदः—छन्दोवेदः (ऋग्वेदः)

(ख)

*
१-तदित्यमानन्दात्मकं मनोमये आत्मलक्षणे युजुर्वेदे
मनसस्त्रिवृद्धावाग्नेदत्रयोपभोगः ।

- १-आनन्दगर्भितं मनोमयं मनः—(मनः)—सामवेदः
२-आनन्दगर्भितो मनोमयः प्राणः—(मनः)—यजुर्वेदः
३-आनन्दगर्भिता मनोमयी वाक् (मनः)—ऋग्वेदः

} आत्मवेदत्रयी=मनोमयी—^१“मनः”

२-तदित्थं चेतनात्मके प्राणमये ज्योतिर्लक्षणे सामवेदे
प्राणस्य त्रिवृद्भावाद्देवत्रयोपभोगः ।

१-चेतनागर्भितं प्राणमयं मनः (प्राणः)—ज्ञानज्योतिः—ऋग्वेदः

२-चेतनागर्भितः प्राणमयः प्राणः (प्राणः)—भूतज्योतिः—यजुर्वेदः

३-चेतनागर्भिता प्राणमयी वाक् (प्राणः)—सत्यज्योतिः—सामवेदः

—ज्योतिर्वेदत्रयी प्राणमयी
“प्राणः”

३-तदित्थं सत्तात्मके वाङ्मये प्रतिष्ठालक्षणे ऋग्वेदे वाचस्त्रि-
वृद्धावाद्देवत्रयोपभोगः ।

१-सत्तागर्भितं वाङ्मयं मनः (वाक्)—आत्मवृत्तिः—ऋग्वेदः

२-सत्तागर्भितो वाङ्मयः प्राणः (वाक्)—असतोवृत्तिः—यजुर्वेदः

३-सत्तागर्भिता वाङ्मयी वाक् (वाक्)—सतोवृत्तिः—सामवेदः

—प्रतिष्ठावेदत्रयी-वाङ्मयी वाक्

प्रकारान्तरेण समन्वयो द्रष्टव्यः—

(क)

१-आत्मवेदः—आनन्दः—आनन्दः—यजुर्वेदः

२-ज्योतिर्वेदः—चेतना—चित्—सामवेदः

३-प्रतिष्ठावेदः—सत्ता—सत्—ऋग्वेदः

—“सच्चिदानन्दवेदत्रयी”

(ख)	❖	१-उक्थं-उक्थवेदः-ऋग्वेदः	} —आत्मवेदो वेदत्रयात्मकः—“यजुर्वेदः”-“आनन्दः”
	२-ब्रह्म-ब्रह्मवेदः-यजुर्वेदः		
	३-साम-सामवेदः-सामवेदः		
	❖	१-आत्मा-आत्मघृतिवेदः-ऋग्वेदः	} —प्रतिष्ठावेदो वेदत्रयात्मकः—“ऋग्वेदः”-“सत्ता”
२-घृतिः-असतोघृतिवेदः-यजुर्वेदः			
३-विघृतिः-सतोघृतिवेदः-सामवेदः			
	❖	१-आत्मा-ज्ञानज्योतिर्वेदः-ऋग्वेदः	} —ज्योतिर्वेदो वेदत्रयात्मकः—“सामवेदः”-“चेतना”
२-भूतानि-भूतज्योतिर्वेदः-यजुर्वेदः			
३-नामरूपे-सत्यज्योतिर्वेदः-सामवेदः			
	❖		

उक्त तालिकाओं में से ईशतालिका में सत्तालक्षण प्रतिष्ठावेद को 'ऋग्वेद' कहा गया है। आगे जाकर इसी के तूल विवर्त्त में आत्मघृति को ऋग्वेद कहा है, असतोघृति को यजुर्वेद माना है, सतोघृति को सामवेद माना है। आत्मघृति का मनोभाव से, असतोघृति का प्राणभाव से, एवं सतोघृति का वाग्भाव से सम्बन्ध मानते हुए मन का ऋग्वेद से, प्राण का यजुर्वेद से, एवं वाक् का सामवेद से सम्बन्ध सिद्ध किया गया है। और इस सिद्धि का कारण यह बतलाया गया है कि, मनोमयी आत्मघृति इतर दोनों घृतियों का प्रस्ताव बनती हुई उक्थरूपा 'ऋक्' है। वाङ्मयी सतोघृति आत्मघृति से समतुलित है। अतएव 'ऋचा समं मेने' परिभाषानुसार इसे 'साम' कहना अन्वर्थ बनता है। असतोघृति में कार्य-कारणसत्ता का परस्पर यजन है। कार्य में कारण-सत्ता का योग हो जाना ही असतोघृति है। इस 'यजनात्' से यह सतोघृति यजु कहला सकती है। इसप्रकार प्रस्ताव, ऋचासम, यजनात्, भाव ही वहाँ तीनों को ऋक्-साम-यजुः-शब्द से व्यवहृत करने के कारण बने हैं।

भूमिकाप्रथमखण्ड की वेदतालिका में भी सत्तालक्षण प्रतिष्ठावेद को ही ऋग्वेद माना गया है। एवं इस दृष्टि से ईशभाष्य, तथा भूमिका, दोनों निर्विरोध हैं। मनोमयी आत्मघृति को वहाँ ऋग्वेद माना गया है, प्राणमयी असतोघृति को यजुर्वेद माना गया है, वाङ्मयी सतोघृति को सामवेद कहा गया है। इसप्रकार सत्तात्मिका त्रिवृद्वाक् से सम्बन्ध रखा वाला भूमिकाविवर्त्त ईशविवर्त्त से सर्वथा समतुलित है।

द्वितीयखण्ड

उक्त दोनों विवर्तों को लक्ष्य में रखते हुए अत्र प्रकृत स्थल का विचार कीजिए । प्रकृत में मनः—प्राण—वाङ्मयी, मत्तलक्षणा, पशुरूपा वाक् को ही ऋग्वेद माना गया है, एवं इसी को छन्दोवेद कहा गया है । इस अंश में तो इसका उक्त—दोनों विवर्तों के साथ निर्विरोध समतुलन है । अन्तर है—अवान्तर पर्वों में । आत्मघृति मनोमयी है, यही ऋग्वेद है । असतोघृति प्राणमयी है, यही सामवेद है । सतोघृति वाङ्मयी है, यही यजुर्वेद है । इस दृष्टि से जहाँ उक्त विवर्तों में प्राणमयी असतोघृति यजुर्वेद था, वाङ्मयी सतोघृति सामवेद था, ठीक इसके विपरीत यहाँ प्राणमयी असतोघृति को सामवेद माना गया है, वाङ्मयी सतोघृति को यजुर्वेद माना गया है । कारण इस दृष्टि का यही है कि, आत्मघृति तो सर्वमूल बनने से उक्थस्थानीया बनती हुई ऋग्वेद है ही । प्राणलक्षणा असतोघृति का कारण—कार्यरूप में उत्तरोत्तर वितान होता है । वितान ही साम है । इस दृष्टि से यहाँ प्राणात्मिका असतोघृति सामवेद मान लिया गया है । यजनदृष्टि से जहाँ इमे (* दार्शनिक भाव में) यजुर्वेद कहा जायगा, वहाँ कार्यकारणरूप वितानभाव की दृष्टि से इसे सामवेद भी कहा जा सकेगा । वाङ्मयी असतोघृति को यहाँ यजुः कहने का एकमात्र कारण यही है कि, वाङ्मयी वाक् पशुलक्षणा है । पशु-भाव (अन्नलक्षणा मर्त्यभाव) ही परस्परदृष्टि के द्वारा यज्ञ का स्वरूपसमर्पक बन जाता है । इस दृष्टि से यहाँ 'यजन' सम्बन्ध घटित है । अतएव इसे यजुः कहना अन्वर्थ बन जाता है । ऋचा—समतुलन दृष्टि से जहाँ इमे साम कहने में कोई आपत्ति नहीं की जा सकती, वहाँ यजनभावापेक्षया यजुः कहने में भी कोई संकोच नहीं किया जा सकता । इसप्रकार तात्त्विक वैज्ञानिकदृष्टि से जहाँ तत्त्वतः सत्र पदार्थ नियत हैं, वहाँ दार्शनिकदृष्टि भेद से भिन्नवत् प्रतीत होने वाले पदार्थों का भी समन्वय किया जा सकता है । प्रकृत में इस प्रामाणिक दार्शनिक दृष्टि के सम्बन्ध में यही कहना है कि—अस्तित्व प्रत्येक वस्तु के अस्तित्वलक्षण प्रतिष्ठातत्त्व को तीन मार्गों के आधार पर त्रयीरूप से देखा जा सकता है । अस्तित्व की अनुग्रह से वस्तुपिण्डलक्षण केवल छन्दोवेद (ऋग्वेद) में ही तीनों वेदों का उपभोग हो रहा है । अब क्रमप्राप्त वैज्ञानिकभावानुबन्धी तत्त्ववाद की ओर तत्त्वज्ञों का ध्यान आकर्षित किया जाता है ।

केवल वस्तुपिण्ड से सम्बन्ध रखने वाले वस्तुपिण्डावच्छिन्न, वस्तुपिण्डाकारमूर्ति, छन्दोलक्षणा—ऋग्वेद का वैज्ञानिक सम्बन्ध करने से पहिले इस वेदत्रयी (छन्दोवेदत्रयी) की परिभाषा जान लेना आवश्यक होगा । एवं इस आवश्यकता की पूर्ति के लिए छन्दोवेदत्रयी के ऋक्—साम—यजुः—पर्वों का स्पष्टीकरण वाले निम्नलिखित श्रौत वचनों को अवधान पूर्वक लक्ष्य में रख लेना अत्यावश्यक होगा—

१४—छन्दोवेदमयीं ऋक्परिभाषणं—(१)

१—“अथेमानि प्रजापतिर्ऋक्यपदानि शरीराणि सञ्चित्वाऽभ्यर्चत् ।
यद्भ्यर्चत्, ता एवर्चोऽभवत्” (जै० उ० ब्रा० १।१५।६) ।

“अथ प्रजापति ने ऋक्पदरूप शरीरों को संचिति से प्रस्तुत किया । इस प्रस्तुति से ही शरीर-लक्षण पद (पिण्ड) ऋक् नाम से प्रसिद्ध हुआ” ।

* दार्शनिक भावों का केवल दृष्टि से सम्बन्ध है । यहाँ दृष्टिकोणभेद से पदार्थव्यवहारों में विपर्यय हो जाता है ।

- २—“अस्थि वा ऋक्” (शत० ७।५।२।२५।)—‘अस्थि (वनवस्तुपिण्ड) ही ऋक् है’ ।
- ३—“स (प्रजापतिः) ऋचैव आशांसन्” (कौ० ब्रा० ६।१०) । ‘उस प्रजापति ने ऋक् से हीं शांसन (विभक्ति-विभाग-लक्षण शस्त्र) कर्म किया’ ।
- ४—“महदुक्थ-ऋचां समुद्रः” (शत० ६।५।२।१२।) ‘महदुक्थ (वस्तुपिण्ड) ऋचाओं का समुद्र है’ ।
- ५—“ऋग्वेदाद् गार्हपत्योऽजायत” (षड्विंशब्रा० ४।१।) ‘ऋग्वेद मे गार्हपत्य (पिण्ड) उत्पन्न हुआ’ ।
- ६—“अयं लोक ऋग्वेदः” (ष० १।५।)—‘यह (पिण्ड) लोक ऋग्वेद है’ ।
- ७—“ऋक्सम्मिता वा इमे लोकाः” (कौ० ब्रा० ११।१।) ‘ये (महिमात्मक) लोक ऋक् (पिण्ड) से समतुलित हैं’ ।
- ८—“ऋग्भ्यो जातां सर्वशो मूर्त्तिमाहुः” (तै० ब्रा० ३।१२।६।१।) ‘ऋचाओं से ही सम्पूर्ण मूर्तियों (पिण्डों) की उत्पत्ति मानी गई है’ ।
- ९—“वागेव ऋक्” (शत० ४।६।७।५।)—‘(सत्वृत्तिलक्षण वाङ्मयी) वाक् ही ऋक् है’ ।

—X:X:X:X—

१५—ऋन्दोवेदमयीं यजुः-परिभाषाएँ—(२)

- १—“यजो ह वै नामैतद्यजुरिति” (शत० ४।६।७।१३)—‘ऋक्-साम को मिलाने से ‘यज’ नाम से प्रसिद्ध तत्त्व (हृद्य) ही यजु कहलाया है’ ।
- २—“प्राणो वै यजुः । प्राणे हीमानि सर्वाणि भूतानि युज्यन्ते” (शत० १४।८।१४।२।) ‘प्राण (नभ्य प्रजापति) ही यजु है, इसी में सम्पूर्ण भूतों (पिण्ड) का योग हो रहा है’ ।
- ३—“अथ यन्मनो, यजुष्टत्”—‘जो मन (हृद्यभाव) है, वही यजु है’ ।
- ४—‘सर्वा गतिर्याजुषी ह्यैव शधत्’—(तै० ब्रा० ३।१२।६।१।)—‘(स्थितिगर्भितगतिलक्षण हृद्य-प्रजापतिरूप) यजु से ही सम्पूर्ण गतिभावों का विकास हुआ है’ ।
- ५—“तस्माद्यजूंषि निरुक्तानि सन्त्यनिरुक्तानि” (अपने इस सर्वमूलभूत हृद्यभाव से (ही) ये यजु (कहने को) निरुक्त बनते हुए भी वस्तुतः अनिरुक्त (हृद्य) ही हैं’ ।
- ६—“स यजूंष्येव हिङ्कारमकरोत्” (उस प्रजापति ने (हृद्य) यजु के आधार पर (यजुरूप से) ही हिंकार (उपक्रम) किया’ ।
- ७—“मज्जा यजुः” (शत० ८।१।४।५।)—‘अस्थि (पिण्ड) लक्षण ऋक् के गर्भ में प्रविष्ट रहने वाला मज्जालक्षण भाव (हृद्य सारभाग) ही यजु है’ ।

- ६—“यजुर्वेदो महः” (शत० १२।३।४।६।)—“अपने हृद्यभाव के वितान से यजुः मह (महिमा) है” ।
 ६—“ऋक्सामे यजुरपीतः” (शत० १०।१।१।१६।) “ऋक्साम, दोनों यजु में डूबे हुए हैं” ।

—*—

१६—छन्दोवेदमयीं सामपरिभाषाएँ—(३)

- १—“साम्ना समानयत् । तत् साम्नः सामत्त्वम्” (तै० ब्रा० २।२।८।७।)—“प्रजापति ने साम से (वस्तु का) समानयन (ग्रहण) किया, अतएव यह साम कहलाया” ।
 २—“यद्वै तत् सा च, अमश्च समवदतं, तत् सामाभवत् । तत् साम्नः सामत्त्वम्” (यो० ब्रा० उ० ३।२०।) । “सा (ऋक्-विष्कम्भ), अम (साम-परिणाह) दोनों के मिलने से साम-स्वरूप का प्रादुर्भाव हुआ” ।
 ३—“साम वा ऋचः पतिः” (श० ८।१।३।५।) “(परिणाहात्मक) साम ही ऋक् (विष्कम्भ) का पति (स्वरूपसंग्राहक) है” ।
 ४—“सर्वं तेजः सामरूप्यं ह शश्वत्” (तै० ब्रा० ३।१।२।१२।)—“तेजोलक्षणा मण्डल (परिणाह) ही साम है” ।
 ५—“महाव्रतं साम्नां समुद्रम्” (शत० ६।५।२।१२।)—“महाव्रतलक्षणा परिणाह ही सहस्र सामों का समुद्र (कोश) है” ।
 ६—“साम हि नाष्ट्राणो रक्षसामपहन्ता” (शत० ४।४।५।६।)—“सामलक्षणा परिणाह ही पिरड पर हान वाले ऋक्-आक्रमणों से पिरड की रक्षा करता है” ।
 ७—“ऋचि साम गीयते” (शत० ८।१।३।३।)—“ऋक्-रूप विष्कम्भ के आधार पर परिणाहारूप साम का गान (फैलाव) होता है” ।
 ८—“एतदु वाव साम, यद्वाक्” (जै० उ० ब्रा० २।१५।४।)—“यह वाक् (परिणाहात्मक पिरड) ही साम है” ।
 ९—“इयुचं साम” “विष्कम्भलक्षणा तीन ऋचाओं से परिणाहलक्षणा एक साम बनता है” ।

—*—

१७—वस्तु के तीन पर्व—

जिस के लिए ‘वस्तु’ ‘पदार्थ’—‘इयं’—‘अयं’—‘इदं’—‘असौ’ ‘तत्’—‘सः’ इत्यादि शब्द प्रयुक्त हुए हैं, उसके “वस्तुतत्त्व-मूर्च्छि-मण्डल” ये तीन पर्व हैं। तीनों की समष्टि के लिए ही ‘वस्तु’—‘पदार्थ’ आदि शब्दों का प्रयोग हुआ करता है। अणु मे अणु, महाच से महान्, किसी भी वस्तु को उदाहरण बना लीजिए, पत्थक के साथ आप तीन दृष्टियों का समन्वय प्राप्त करेंगे। इन तीन दृष्टियों में से दृष्ट वस्तु की वस्तुतत्त्वदृष्टि

प्रकृत में यजुर्वेददृष्टि कहलाएगी, मूर्तिदृष्टि को ऋग्वेददृष्टि कहा जायगा, एवं मण्डलदृष्टि सामवेददृष्टि मानी जायगी। साथ ही आप यह भी देखेंगे कि, ऋग्वेदमयी मूर्तिदृष्टि से सम्बद्ध, एवं सामवेदमयी मण्डलदृष्टि से सम्बद्ध वस्तुगत मूर्ति, और मण्डल, दोनों विशुद्ध 'भातिसिद्ध' तत्त्व रहेंगे। न मूर्ति ही वस्तुतत्त्व है, न मण्डल ही वस्तुतत्त्व है। गुरुत्व-द्रवत्व-कठिनत्व-आकुञ्चनत्व-प्रसारणत्व-आदि-जितने भी द्रव्यधर्म हैं, उन का इन दोनों में कोई सम्बन्ध नहीं है। मूर्ति भी एक प्रकार का आकार है, मण्डल भी एक प्रकार का आकार है। आभ्यन्तर आकार मूर्ति है, बाह्य आकार मण्डल है। इन दोनों भातिसिद्ध भावों से सर्वथा भिन्न, किन्तु दोनों में सीमित यजुर्वेदमयी वस्तुतत्त्वदृष्टि से सम्बद्ध वस्तुगत वस्तुतत्त्व सत्तासिद्ध पदार्थ है। गुरुत्वादि धर्मों का इसीके साथ सम्बन्ध है। इसीकी मूर्ति है, इसीका मण्डल है। यह वस्तुतत्त्व मूर्ति-मण्डलाकारों से आकारित है। आकारित यही मत्तासिद्ध पदार्थ अस्तित्वज्ञान 'रस' है। इसी की रसरूपसे उपलब्धि होती है। अतएव इसे अवश्य ही 'रसवेद' कहा जा सकता है। अपिच वस्तुकेन्द्र से आरम्भ कर मण्डलपरिधि पर्यन्त इस का रसन होता है, इसलिए भी इसे रसवेद कहना अन्वर्थ बनता है। मूर्तिरूप आकार से पिण्डावच्छिन्न रसवेद छन्दित (सीमित) रहता है। मूर्तिलक्षण, छन्दनलक्षण-सीमालक्षण छन्द है। अतएव मूर्तिलक्षण ऋग्वेद को अवश्य ही छन्दोवेद माना जा सकता है। मण्डल इसी वस्तु की बाह्य विकासावस्था का आकार है, सीमा है। मण्डलाधार पर ही रस का वितान होता है। किंवा मण्डल ही अपने वितानभाव से रसवितान का कारण बनता है। अतएव मण्डलक्षण सामवेद 'वितानवेद' नाम से व्यवहृत किया जा सकता है। पदार्थ से सम्बन्ध रखने वाली इस वेदत्रयी में से प्रकृत में आकारलक्षण, ऋग्वेद, मूर्ति-स्वरूप छन्दोवेद का ही निरूपण प्रक्रमित है। इसीके साथ तीनों वेदों का (जो आकारविशेषमात्र होंगे) समन्वय करना है।

- | | |
|---|-------------|
| १-वस्तुतत्त्वभाव-सत्तासिद्धपदार्थ-आकारितवस्तु-यजुर्वेद-रसवेद: | } —“पदार्थ” |
| २-मूर्ति-भातिसिद्धपदार्थ-आभ्यन्तराकार-ऋग्वेद-छन्दोवेद: | |
| ३-मण्डलम्-भातिसिद्धपदार्थ-बाह्यकार-सामवेद-वितानवेद: | |

१८-केन्द्र-व्यास-परिधि-भाव-

त्रिकोण, चतुष्कोण, षट्कोण, आदि सभी पिण्डों के साथ यद्यपि उक्त त्रयी का समन्वय हो रहा है। तथापि विषयश्रुता की दृष्टि से यहाँ वस्तुल-पिण्ड (गोलाकारपिण्ड) को ही उदाहरण बना कर छन्दोवेद का विचार करना सुविधाजनक होगा। वस्तुल-वस्तुपिण्ड के यों तो शतशः विभाग माने जा सकते हैं। परन्तु तत्त्वतः “हृदय, विष्कम्भ, परिणाह”, इन तीन विभागों से ही मूर्ति का सम्पूर्ण स्वरूप गृहीत हो जाता है। ये तीनों शब्द वैदिक हैं। प्रचलित संस्कृतभाषा में इनके लिए “केन्द्र, व्यास, परिधि” शब्द नियत हैं। इन्हीं तीनों भातिसिद्ध पदार्थों को लक्ष्य में रखते हुए छन्दोवेदत्रयी का विचार अपेक्षित है।

१-हृदयम्-

पहिले क्रमप्राप्त 'हृदय' का ही विचार कीजिए। सामान्यदृष्टि से विचार करने पर वस्तुपिण्ड की उस सूक्ष्मातिसूक्ष्म मध्यस्थ बिन्दु को हृदय मान लिया जाता है, जिसके आधार पर विष्कम्भ और परिणाह, दोनों

प्रतिष्ठित रहते हैं। यथार्थ है। अवश्य ही व्यास-परिणाह, दोनों हृदय नाम की सुसूक्ष्म मध्यस्थ बिन्दु पर ही प्रतिष्ठित हैं। परन्तु केवल यही कह देने से हृदय की व्याख्या सुसमन्वित नहीं नानी जा सकती। केन्द्रशक्ति-हृदयबल, आदि शब्दमात्र इसका तात्त्विक स्वरूप व्यक्त करने में असमर्थ हैं। उस मध्य बिन्दु का क्या स्वरूप है ?, क्यों वह सत्र का आधार बन जाती है ?, इत्यादि प्रश्नों का समाधान एकमात्र वैदिक 'प्रजापत्यविद्या' पर ही निर्भर है। पहिले हृदय को एक बिन्दु मानते हुए ही विचार कीजिए।

वैदिक विज्ञानने हृदय, पृषत्, स्तोत्र, द्रप्स, भेदसे बिन्दु का चार स्थलों में विभाजन किया है। जिरु बिन्दु से फिर कोई सूक्ष्म बिन्दु न हो, सर्वसुसूक्ष्म उसी बिन्दु का नाम 'हृदय' है। शिक्षणकाल में यद्यपि शिक्षक लेखिनी से एक सुसूक्ष्म बिन्दु बना कर उसे 'हृदय' कह दिया करता है। परन्तु यह शिष्य का शिक्षक के द्वारा उपलालनमात्र है। किसी भी यन्त्र से कैसी भी सूक्ष्म बिन्दु बना लीजिए, उस साकार बिन्दु के गर्भ में अवश्य ही हृदयबिन्दु रहेगी। प्रयत्नसहस्रों से भी उसका आकार-प्रदर्शन असम्भव है। यही इस बिन्दु की अनिरुक्तता, एवं अनिर्वचनीयता है, जिस का हम अपने व्यवहार में स्थूलबिन्दु के समाश्रय से तटस्थलक्षणविधा निर्वचन किया करते हैं। श्रुति ने—'प्रजापतिर्वै हृदयम्'—(शत० १४।८।४।१)—'अनिरुक्तो वै प्रजापतिः' (शत० १।१।१।१३।) इत्यादि रूप से स्पष्ट शब्दों में प्रजापतिरूप हृदय को अनिरुक्त कहा है। तत्त्वतः है भी ऐसा ही।

दार्शनिकभाषा में इसी 'हृदय' को हम 'प्रकृति' कहेंगे। प्राधानिक शास्त्र ने प्रकृति से ही वैकारिक विश्व की अभिव्यक्ति मानी है। कृति कार्य्य है। एवं कार्य्य की प्रथमावस्था ही प्रकृति है। कारण ही कार्य्य की प्रथमावस्था कहलाया है। हृदय ही वस्तुकार्य्य की कारणावस्था है, अतएव हृदय को अवश्य ही 'प्रकृति' (प्रकृतिः—कृतेः प्रागवस्था, कारणं) कहा जा सकता है। प्रत्यक्ष में भी हम हृदय को ही कार्य्यरूप पदार्थ की मूल-प्रतिष्ठा देखते हैं। जब तक हमारा हृदय (हॉर्ट) ठीक ठीक काम करता रहता है, तब तक शरीरपिण्ड सुव्यवस्थित रहता है। हृच्छक्ति के उत्क्रान्त होते ही सम्पूर्ण कार्य्यविवर्त विश्राम कर लेता है।

प्रकृतिलक्षण इसी हृदय को वैदिक अध्यात्मभाषा में 'अन्तर्यामी' कहा गया है। प्रत्येक वस्तु के केन्द्र में प्रतिष्ठित रहने वाला वह तत्त्व, जो वस्तुस्वरूप का यथानुरूप नियन्त्रण करता रहता है, अन्तर्यामी है। इस का व्यापार ही नियति-की चर्या है। सत्र अपने अपने नियतिब्रह्म की चर्या में आक्रान्त हैं। निष्कर्ष यही हुआ कि, जो सुसूक्ष्म बिन्दु स्वयं निराकार, अनिरुक्त, अनिर्वचनीय रहती हुई स्थूल, साकार, निरुक्त, निर्वचनीय पदार्थों का नियतभाव से सञ्चालन करती है, अन्तर्यामी, प्रजापति, प्रकृति, आदि नामों से प्रसिद्ध उसी अव्यवहार्य्य बिन्दु को हृदय कहा जाता है।

वर्षाऋतु में बरसने वाले पानी की सुसूक्ष्म फुहारें ही 'पृषत्' नाम की बिन्दु है। इन्हीं को 'सीकर'—'जलक्षण' आदि कहा गया है। वर्षा की सामान्य बिन्दुएँ (जिन्हें लोकभाषा में 'बूँद' कहा जाता है) 'स्तोत्र' नाम से प्रसिद्ध हैं। वर्षा की बड़ी बड़ी बिन्दुएँ (जिन्हें लोकभाषा में 'टपका' कहा जाता है) 'द्रप्स' नाम से प्रसिद्ध हैं। विश्वविज्ञान के सफल कवि (महर्षि) अपनी अलङ्कारभाषा में कहा करते हैं कि, 'यह ज्योतिर्धन सूर्य्य उस आपोमय परमेष्ठी प्रजापति का 'द्रप्स' ही है—'द्रप्सश्चस्कन्द' (ऋक्सं० १०।१७।११।) जिस प्रकार भातिसिद्ध एकत्वादि निर्वचनीय संख्याओं की अपेक्षा सत्तासिद्ध एकत्वसंख्या अनिर्वचनीय, तथा

अव्यवहार्य है, एवमेव पृषदादि तीनों निर्वचनीय विन्दुओं की अपेक्षा हृदयविन्दु भी सर्वथा अनिर्वचनीय, एवं अव्यवहार्य ही है।

हृदय की तटस्थ व्याख्याएँ जहाँ यत्र तत्र सर्वत्र तारतम्य से सुनी-सुनाई-जाती हैं, वहाँ इसकी स्वरूप-व्याख्या का श्रेय ऋषिशास्त्र (वेदशास्त्र) को ही मिलना चाहिए। क्योंकि उसी ने हृ-द-य' रूप से हृच्छक्ति का पूरा पूरा विश्लेषण किया है। एक चमत्कार और देखिए। सबकी प्रतिष्ठा हृदय है, किन्तु हृदय की प्रतिष्ठा हृदय ही है। वह अपने आप में ही स्वस्वरूप से स्वमहिमा में प्रतिष्ठित है। यद्यपि यह कथन विरुद्ध-सा प्रतीत होता है। परन्तु जब हम तत्त्व की महिमा का स्वरूप अवगत कर लेते हैं, तो विरोध हट जाता है। 'वाग् वा अस्य (प्रजापतेः) स्वो महिमा' (शत० १।४।२।१७) के अनुसार वाक् ही इस प्रजापति की अपनी महिमा है। वाक् आकाशलक्षण स्थितितत्त्व है। इसके 'अणु-महान्' भेद से दो सोपाधिकरूप बन जाते हैं। हृदय (सर्वसूक्ष्मभाव) इसी का अणोरणीयान् रूप है, महामहिममय बहिर्भ्रमण्डल इसी का महतोमहीयान् रूप है। अपनी वाक्साहस्री के वितान के आधार यह अणोरणीयान् ही महतोमहीयान् बन रहा है। व्यवहार में दो रहते हुए भी परमार्थतः दोनों एक हैं, अभिन्न हैं। हृदय ही महिमा है। यही उपनिषदों का हृदयाकाश है, जो कि 'हृदय' का 'यम्' नामक, वाङ्मय, आकाशात्मा 'ब्रह्माक्षर' नाम से उपश्रुत है। 'हृदि-अयं हृदयम्' का प्रतिष्ठा रूप हृदय "ब्रह्म वै सर्वस्य प्रतिष्ठा" (शत० ६।१।१।६।) वाला स्थितिलक्षण, वागाकाशमूर्ति यही ब्रह्माक्षर है। यही अन्तर्ध्यामी का एक पर्व है। यही तुरीय पद है। यही प्रणवब्रह्म है।

प्रणवब्रह्मात्मक, आकाशात्मक इस स्थिर ब्रह्मधरातल पर-जिसे कि वेदविज्ञानपरिभाषानुसार हम 'जूः' ('अयमेवाकाशो जूः'-शत० १०।३।५।२।) कहेंगे—तीन सोपाधिकरूप प्रतिष्ठित रहते हैं। पहिला सोपाधिकरूप स्वयं स्थितिलक्षण-ब्रह्माक्षर है, दूसरा सोपाधिकरूप 'गति' तत्त्व है। अर्वाक्-पराक, भेद से यह गतिभाव ही 'आगति-गति' भेद से दो भागों में विभक्त हो रहा है। आगतितत्त्व विष्णुवक्षर है, गतितत्त्व इन्द्राक्षर है। स्थितिलक्षण ब्रह्माक्षर अपनी प्रतिष्ठा से दोनों गत्यक्षरों का नियमन करता हुआ 'यम्' है। आगतिलक्षण विष्णु-अक्षर आहरण का अधिष्ठाता बनता हुआ 'हृ' है। गतिलक्षण इन्द्राक्षर खण्डन (विसर्ग) का प्रवर्तक बनता हुआ 'द' है। 'हृ-द-यम्' की समष्टि ही 'हृदयम्' है। यही उस हृदय का सोपाधिकरूप है। प्रत्येक पदार्थ में कार्यदृष्टि से 'हृदयम्' का प्रत्यक्ष किया जा सकता है।

प्रत्येक पदार्थ स्वस्वरूप से ठहरा हुआ है, स्थित है, प्रतिष्ठित है। यही स्थितिलक्षण ब्रह्माक्षर के ब्रह्मव्यापार के प्रत्यक्षदर्शन हैं। यदि पदार्थों में यह प्रतिष्ठाधर्म न होता, तो पदार्थप्रत्यक्ष ही असम्भव बन जाता। विद्युत् में गतिधर्मा इन्द्र के समावेश से क्योंकि प्रतिष्ठा स्वल्प है, अतएव क्षणमात्र में वह स्वप्रभव (आकाशेन्द्र) में विलीन हो जाती है। प्रतिष्ठा के अतिरिक्त प्रत्येक पदार्थ में गति-आगति धर्मों का भी प्रत्यक्ष हो रहा है। परिवर्तनरूपा गति ही तो गति है। धारावाहिक स्थिरता ही तो आगति है। इन्द्रगति, विष्णु-आगति, दोनों की प्रतिस्पर्द्धा का पूर्वप्रकरणों में स्पष्टीकरण किया जा चुका है। एक पुष्प पर दृष्टि डालिए। पुष्प विकसित हो रहा है। यह विकासगति का प्रत्यक्ष है। परन्तु पुष्प की पँखुड़ियाँ पुष्पमूल को छोड़ कर जलायित नहीं हो जाती। यही संकोचलक्षणा आगति का प्रत्यक्ष है। अस्तु इस विषय का अधिक विस्तार

द्वितीयखण्ड

इसलिए अनपेक्षित है कि, प्रकाशित अन्य ग्रन्थों में, विशेषतः ईशभाष्य के—‘अनेजदेकं मनसो जवीय,’ मन्त्रभाष्य में हृदयाक्षरों का विशद वैज्ञानिक विवेचन किया जा चुका है। प्रकृत में इस सम्बन्ध में केवल यही ज्ञातव्य है कि, स्थिति के आधार पर प्रतिष्ठित गतितत्त्व ही हृदयभाव है। आकाशावपन में प्रतिष्ठित यह गतिभाव विरुद्धदिग्द्वयगति, परागगति, अर्वागति, भेद से तीन भागों में विभक्त है। यही गतित्रयी उस स्थित्याकाशलक्षण हृदय में प्रतिष्ठित रहने वाला हृ-द-य है। यही आगे के सम्पूर्ण भूतविवर्त का संग्राहक बनता हुआ ‘गुह्याति’ इस निर्वचन से ‘गर्भ’ नाम से प्रसिद्ध है। ‘हृदय में हृदय रहता है’, जो तात्पर्य इस विज्ञानभाषा का है, वही तात्पर्य—‘गर्भ में प्रजापति विचरता है’ इस वाक्य का है। इसीका हम ‘गर्भ में गर्भ विचरता है’, इस रूप में भी अभिनय कर सकते हैं। ‘पुरुष उ गर्भः (जै० उ० ब्रा० ३।३६।३)’ इत्यादि वचन पुरुषप्रजापति को भी गर्भ बतला रहा है। ‘प्रजापतिश्चरति गर्भे, का ‘गर्भे’ शब्द निरुपाधिक स्थित्याकाश का द्योतक है, प्रजापति-शब्द सोपाधिक मूर्तित्रयीलक्षण गति का वाचक है। इसी गतिभाव को स्पष्ट करने के लिए ‘चरति’ कहा गया है। गति का विरुद्धदिग्द्वयगतिभाग ही ‘स्थिति’ है, यही ‘जू’ है। आगति, गति, नामक दोनों पर्व ‘यत्’ है। ‘यत्-जू’ की समष्टि ही ‘यज्जू’ है, यही परोक्षप्रिय देवताओं की परोक्षभाषा में ‘यजुः’ है। यही हमारा छन्दोमय यजुर्वेद है। स्थिति-गति, दोनों ही वस्तुतत्त्व के (अग्नाप्रोमात्मक वस्तुपिण्ड के) जनक बनते हैं। स्वयं स्थिति-गति तो एक प्रकार के छन्द ही माने जायेंगे। अतएव हृदयरूप यजु को अवश्य ही छन्दोलक्षण यजुर्वेद कहा जायगा। क्योंकि छन्द ऋग्वेद है, इसी में इस यजुर्लक्षण छन्दोवेद का उपभोग हो रहा है, अतएव इसे ऋग्वेदरूप ही माना जायगा। हृदय की उक्त व्याख्या को लक्ष्य में रखते हुए ही पूर्वोद्घृत यजुःसम्बन्धी वचनों का समन्वय कीजिए।

बिष्कम्भ और परिणाह, दोनों का यजन (मेल), और स्वरूपसत्ता हृदयत्रिन्दु के आधार पर ही प्रतिष्ठित है। हृदय ही व्यास की प्रतिष्ठा है, हृदय ही परिणाह की मूलभित्ति है। दूसरे शब्दों में यों कहना चाहिए कि, हृदय त्रिन्दु ही अपने सहस्रभाव से आगे जाकर व्यास बनती है, यही परिणाह बनती है। हृदय-लक्षण प्रजापति सहस्रभावापन्न है। इस साहस्री का परिणाम यह होता है कि, सम्पूर्ण मूर्ति हृदय-त्रिन्दुओं के वितान से ही प्रतिष्ठित है। साधारण दृष्टि के अनुसार एक वस्तुपिण्ड में एक हृदय है। परन्तु वैज्ञानिक की दृष्टि में हृदयसमष्टि का नाम वस्तुपिण्ड है। अनेक क्षरपरमाणुओं के रासायनिक समन्वय से पिण्ड का निर्माण होता है। प्रत्येक परमाणु अपना अपना एक स्वतन्त्र हृदय रखता है। प्रत्येक का अपना व्यास, परिणाह पृथक् पृथक् है। व्यास-परिणाहावच्छिन्न अनन्त हृदयत्रिन्दुओं के एकायतन में समन्वित होने से ही वस्तुपिण्ड का उदय होता है। इसीलिए तो हृदयरूप यजु को ‘यजुः’ न कह कर ‘यजुषि’ कहा जाता है। यजुः एक नहीं, अनन्त हैं, ‘यजुषां समुद्रः’ है। अपने गतिभाव के कारण ही यह यजुः प्राण कहलाया है। हृदय में ही मन प्रतिष्ठित है। दूसरे शब्दों में हृदयावच्छिन्न रसबलात्मक, उभयात्मक तत्त्व ही मन है। अतः यजुः को मन कहना भी अन्वर्थ बनता है। मूर्तिपिण्ड स्वयं निरुक्त है। पूर्वकथनानुसार यह हृदयवितान की ही प्रतिकृति है, एवं इसी दृष्टि से यजु को भी निरुक्त कहा जा सकता है। परन्तु तत्त्वतः यह अनिरुक्त ही है। हृदयरूप यजु ही वस्तु का उपक्रम है। उपक्रम ही ‘हिङ्कार’ है। व्यासात्मक वस्तु-पिण्ड यदि घनभाव के कारण अस्थि है, तो अस्थि का भी सारभूत बना हुआ हृदयरूप यजु अवश्य ही मज्जा है। इसप्रकार पूर्व प्रदर्शित सभी यजुः-परिभाषाओं का हृदयलक्षण, छन्दोमय, यजुर्वेद के साथ समन्वय हो रहा है।

२-विष्कम्भः—

विष्कम्भ को हमने ऋक् कहा है। यही विष्कम्भ सामान्य भाषा में 'व्यास' नाम से प्रसिद्ध है, जिसे कि वर्तमान विज्ञान 'डायमिटर' नाम से व्यवहृत किया करता है। कोशकार ने कपाट-मध्य अर्गला को 'विष्कम्भ' कहा है। 'विष्कम्भाति' इसका निर्वचन किया है। अर्गला दोनों कपाटों का ग्रन्थिवन्धन कर देती है, अतएव यह विष्कम्भ है। एवं व्यास शब्द को विस्तारवाचक माना है। विज्ञानदृष्टि से प्रकृत में दोनों ही अर्थ ग्राह्य हैं। मूर्त्तिपिण्ड की अर्गला मध्यस्थ व्यास ही है। व्यास ने ही मूर्त्ति को सीमाभाव से बद्ध कर रक्खा है। अतएव व्यास को विष्कम्भ कहा जाता है। गोलाकार पिण्ड की मध्यरेखारूप विष्कम्भ ही पार्श्ववर्ती बिन्दु-त्रय के उत्तरोत्तर-भावी क्रमिक वितान से महिमारूप में वितत होता है, फैलता है, जैसाकि मण्डलात्मक वितानवेदप्रकरण में विस्तार से बतलाया जाने वाला है। विस्तार का मूल यही विष्कम्भ बनता है, अतएव इसे व्यास भी कहा जा सकता है *।

मूर्त्ति के स्वरूप निर्माण में "आयाम^१ (लम्बाई)-विस्तार^२ (चौड़ाई)-उत्सेध^३ (ऊंचाई)-घनता^४ (गुटाई)" इन चार धर्मों का समावेश रहता है। दूसरे शब्दों में जिस पदार्थ में ये चारों धर्म रहते हैं, उसी को 'मूर्त्ति' कहा जाता है। इन चारों मूर्त्तिधर्मों की मूलप्रतिष्ठा विष्कम्भ ही बनता है। बिना विष्कम्भ के आयामादि की व्यवस्था असम्भव है। स्वयं विष्कम्भ ही इन चार धर्मों में परिणत हो कर मूर्त्ति-स्वरूपोद्भव का कारण बनता है। अतएव ये चारों धर्म विष्कम्भ के ही रूपान्तर माने जायेंगे। क्योंकि विष्कम्भ ही इन चार धर्मों में परिणत होकर उस हृद्य-यजुर्मूर्त्ति प्रजापति का मूर्त्तिरूप शरीर बनता है। अतएव इस धर्मचतुष्टयात्मक विष्कम्भ को उस नभ्यप्रजापति का शरीर माना जा सकता है। हृद्यबिन्दुओं की सञ्चिति ही विष्कम्भ है, विष्कम्भ की सञ्चिति ही मूर्त्ति है। जिस प्रकार सामान्यदृष्टि एक वस्तुपिण्ड में एक हृद्य मानती है, एवमेव व्यास भी एक ही माना जाता है। परन्तु सहस्रसामण्डलो के वितान का कारण बनता हुआ यह विष्कम्भ भी सहस्रभाव में ही परिणत है। प्रत्येक बिन्दु हृद्य है, हृद्यानुबन्धिनी प्रत्येक मध्यरेखा विष्कम्भ है। इसप्रकार हृदयाधार पर उत्तरोत्तर सञ्चिति विष्कम्भ ही धर्मचतुष्टयीरूप से मूर्त्ति बनता है, मण्डल बन जाता है। तभी तो इस विष्कम्भरूप ऋक् को ऋक् न कह कर 'ऋचः' कहा जाता है। यही तो इस ऋक् का समुद्रभाव है। सञ्चितिलक्षण इस अभ्यर्चन (प्रस्ताव-प्रस्तुति) से ही यह विष्कम्भलक्षण प्राजापत्य शरीर "यद्भ्यर्चन्-ताऽएवर्चोऽभवन्" इत्यादि निर्वचनानुसार ऋक् कहलाया है। यही ऋक् (विष्कम्भ) पिण्ड-

* गोलस्य मध्यरेखा-व्यासः-यथा—

१—व्यासे भनन्दाग्निहते विभक्ते खवाणसूर्यैः परिधिस्तु सूक्ष्मेः ।

द्वाविंशतिघ्ने विहृतेऽथशैलैः स्थूलोऽथवा स्याद्ध्यवहारयोगः ॥

उदाहरणम्—२-विष्कम्भमानं किल यत्र सप्त तत्र प्रमाणं परिधेः प्रचश्च ।

द्वाविंशतिर्यत् परिधिप्रमाणं तद्व्याससंख्या च सखे ! विचिन्त्य' ।

(लीलावती)

स्वरूपनिष्पत्ति का कारण है। पिण्ड ही भूरात्मक गार्हपत्य है। अतएव “ऋग्वेदात् गार्हपत्योऽजायत” कहना अन्वर्थ बन रहा है। वितानवेद से सम्बन्ध रखने वाली ‘उक्थामद्’ नाम की सहस्रमूर्तियाँ मूलवस्तुपिण्डरूप ऋक् से समतुलित हैं, अतएव ‘ऋक्सम्मिता वा इमे लोकाः’ कहना चरितार्थ हो रहा है। वितानात्मिका ऋचाएँ ‘उक्थ’ हैं, उन सबका मूल पिण्डात्मिका महाऋक् है। अतएव इसे ‘महदुक्थ’ कहना अन्वर्थ बनता है। जिस प्रकार हड्डियों के आधार पर शरीर प्रतिष्ठित रहता है, एवमेव विष्कम्भरूप ऋक् के आधार पर ही मूर्तिस्वरूप प्रतिष्ठित है। अतएव ‘अस्थि वा ऋक्’ कहने में भी कोई आपत्ति नहीं की जा सकती। यही क्यों, हमारी अध्यात्मसंस्था में छन्दोलक्षण ऋक् ही हड्डी बनता है, छन्दोलक्षण यजु ही मज्जा बनता है। श्रुति का मज्जा, एवं अस्थि को यजुः-ऋक् कहना केवल दृष्टान्तविधि नहीं है, अपितु सत्य-अभिनय है। वक्तव्यांश प्रकृत में यही है कि, हृदय को अपने मूल में प्रतिष्ठित रखने वाला धर्मचतुष्टयीलक्षण विष्कम्भ (व्यास) ही छन्दोमय ऋग्वेद है।

३-परिणाह—

परिणाह को ‘साम’ नाम से व्यवहृत किया गया है। यही परिणाह सामान्य भाषा में ‘परिधि’ कहलाया है। वर्तमान विज्ञान इसी को ‘सर्कमर्फ्रीस’ कहता है। वस्तुपिण्ड का चारों ओर का घेरा ही परिणाह है। इससे वस्तुपिण्ड चारों ओर से नद्ध रहता है, बद्ध रहता है, सीमित रहता है, छन्दित रहता है, अतएव इस पिण्डसीमा को ‘परिणाह¹’ कहना अन्वर्थ बन रहा है। परितः व्याप्त रहने कारण ही यह ‘परिवेषः’ नाम से भी प्रसिद्ध है। यही परिवेष सुप्रसिद्ध छन्दोमय सामवेद है, जिसके (पिण्डसीमापेक्षा) अनेक निर्वचन किए जा सकते हैं।

वस्तुपिण्ड का ग्रहण इस ब्राह्म सीमालक्षण परिणाह से ही होता है। दूसरे शब्दों में वस्तु-समानयन का आधार परिणाह ही बनता है, अतएव ‘समानयन्’ निर्वचन से भी इसे साम कहा जा सकता है। विष्कम्भ ऋक् है, परिणाह साम है। यह स्पष्ट किया जा चुका है कि, पति (पुरुष) अग्निप्रधान है, पत्नी (स्त्री) सोमप्रधाना है। अग्नि सत्य बनता हुआ ‘स-ति-यम्’ है, त्र्यक्षरमूर्ति है। ऋत सोम अन्नात्मक एकाक्षर है। सोम की अपेक्षा अग्निबल त्रिगुणित है। इसी आधार पर कहा जा सकता है कि, अग्निमय पुरुष सौम्या स्त्री की अपेक्षा (बलत्वेन) त्रिगुणित है। पुरुष बलवान् है, स्त्री अन्नभावात्मकत्वेन अत्रला है÷।

1 अरत्नीनां सहस्रञ्च शतानि दश पञ्च च ।

परिणाहस्तु वृक्षस्य फलानां रसभेदिनाम्” (महाभारत) ‘परिणह्यते-अनेन’ ।

* “परिवेषस्तु परिधिरूपस्यैकमण्डले” (अमरः १।४।३२।) ।

÷ इस विषय का विशद वैज्ञानिक विवेचन ‘शतपथहिन्दीविज्ञानमाध्य’ चतुर्थवर्ष के ‘पत्नीसन्नहन्-विज्ञान’ नामक अवान्तर प्रकरण में देयना चाहिए।

यह एक विज्ञानसम्मत सिद्धान्त है कि, ज्यामिति (ज्यामित्री) के अनुसार प्रत्येक वृत्त व्यास से त्रिगुणित होता है। किसी भी वृत्त के व्यास को ए+ और उद्धृत कर लीजिए, परिधि को एक और। यदि परिधिमण्डल की रेखा से व्यासरेखा का समतुलन किया जायगा, तो वह तृतीयांश निकलेगी। याद व्यास रेखा में परिधिरेखा का समतुलन किया जायगा, तो परिधि व्यास की अपेक्षा त्रिगुणित होगी। इसके साथ ही एक रहस्य और है। परिधि व्यास में त्रिगुनी ही नहीं होती। अपितु त्रिगुनी से कुछ अधिक होती है।

इस आधिक्य का कारण ?। विज्ञानशास्त्र उत्तर देता है कि, यदि वस्तुपिण्ड पर ही वस्तुस्वरूप का अवधान हो जाता, तब तो अवश्य ही परिधि व्यासापेक्षया ठीक त्रिगुणित ही होती। परन्तु (जैसाकि वितान-वेदप्रकरण में बतलाया जाने वाला है) वस्तुस्वरूप का विश्राम पिण्ड पर ही नहीं हो जाता। अपितु पिण्ड से वा हर बहिर्मण्डलरूप में इसी वस्तुलक्षण भूतपिण्ड का प्राणरूप से वितान होता है। आश्चर्य तो यह है कि, जिस वस्तुपिण्ड के लिए—‘अहं जानामि, पश्यामि’ प्रयोग होते हैं, वस्तुतः वह वस्तुमण्डल है। वस्तुपिण्ड स्पृश्य है हम इसे छू भर सकते हैं, देख नहीं सकते। देखते हैं दृश्यमण्डलात्मक बहिःप्राण को। प्राणमण्डल ही हमारी दृष्टि का विषय बनता है। “सर्वं वै अनिरुक्तम्” इस निगम सिद्धान्त का यही मौलिक रहस्य है। विश्व का कोई भी पदार्थ हम नहीं देख सकते, किसी पदार्थ का तद्रूप से निर्वचन नहीं कर सकते। जो वस्तु इन्द्रियों के द्वारा संस्काररूप से हमारे प्रज्ञानधरातल में आ जाती है, उसी का वाणी से निर्वचन होता है। वस्तुपिण्ड में केवल त्वगिन्द्रिय को छोड़ कर अन्य इन्द्रियों की गति अवरुद्ध है। वस्तुमहिमा ही संस्काररूप से प्रज्ञान में प्रतिष्ठित होती है। इसे ही हम देखते हैं। जिसे देखते हैं, उसी का निर्वचन करते हैं। पिण्डापेक्षया वस्तुमात्र अनिरुक्त है। कहना यही है कि, वस्तुपिण्ड से आगे भी वस्तुमात्र विद्यमान है। हृद्यप्रजापति के इस बहिर्वितान के कारण ही विष्कम्भ के वितानरूप परिणाह के पूरे तीन विवर्त न होकर कुछ अधिक भाग रहता है। यह आधिक्य ही उत्तर-वितान का कारण बनता है।

वेदज्ञ विद्वानों को विदित है कि, तीन ऋङ्मन्त्रों का एक साममन्त्र होता है। इस ‘वेदन’ का तात्पर्य यही है कि, जितने समय में एक ऋङ्मन्त्र का उच्चारण होता है, उसी ऋङ्मन्त्र को यदि त्रिगुना समय लगा कर बोला जाता है, तो वही ऋङ्मन्त्र साममन्त्र कहलाने लगता है। इसी आधार पर साम का—‘त्यृचं साम’ (तीन ऋचा का एक साम) यह लक्षण किया जाता है। ठीक यही बात तत्त्वात्मक ऋक्-साम के सम्बन्ध में समझिए। तत्त्वप्रकरण में व्यास ही ऋक् है, परिणाह ही साम है। जितने प्रदेश में वस्तुपिण्ड की व्यासरेखा प्रतिष्ठित रहती है, उसे से त्रिगुने प्रदेश में परिणाहरेखा प्रतिष्ठित होगी। यही त्रिगुणभाव साम का पुरुषभाव है, एवं तृतीयांशभाव ऋक् का स्त्रीभाव है। एकमात्र इसी आयामभाव को प्रधान मान कर श्रुति का—“साम वा ऋचः पतिः” यह सिद्धान्त प्रतिष्ठित है। क्योंकि तत्त्वात्मक ऋक्-साम में ‘त्यृचं साम’ यह नियम है, अतएव शब्दात्मक ऋक्-साममन्त्रों की उच्चारण-व्यवस्था में भी—‘प्रकृतिवद्विकृतिः कर्त्तव्या’ इस नियम का अनुगमन किया जाता है। निष्कर्ष यही हुआ कि—परिणाहात्मक साम अपने विष्कम्भरूप ऋक् की अपेक्षा त्रिगुणित होता है, जिसका प्रकार परिलेख से स्पष्ट है।

विष्कम्भ ही त्रिगुणित बन कर परिणाह बना है, यही रहस्य सूचित करने के लिए ऋषि ने साम शब्द का—‘सा च, अमश्च समवदतां, तत् सामाभवत्’ यह निर्वचन किया है। साम शब्द के ‘सा-अम’ दो

उपनिषद् भूमिका—द्वितीयखण्ड

(३१४, तथा ३१५ के मध्य में)

(७)—विष्कम्भ (व्यास) भावानुगतस्त्रिगुणितपरिणाहमण्डलपरिलेखः—

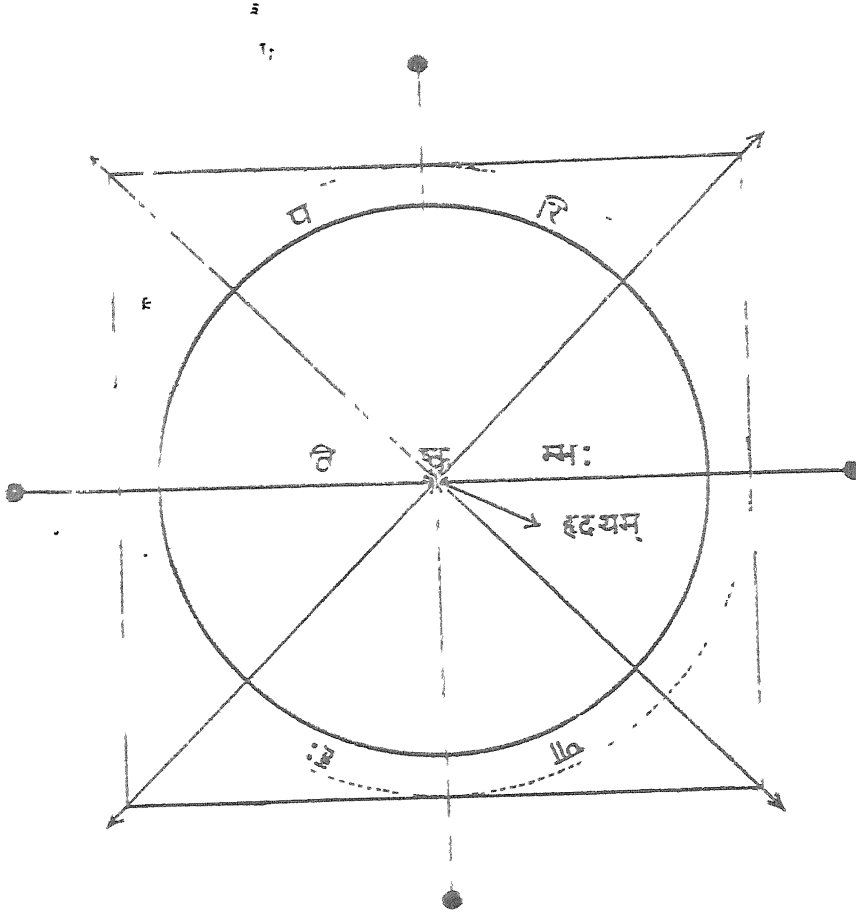

श्रीबालचन्द्रयन्त्रालय, दुर्गापुरा (जयपुर)

उपनिषद्भूमिका—द्वितीयखण्ड

(३१४, तथा ३१५ के मध्य में)

(८)—छन्दोवेद प्रतिकृतिप्रदर्शनात्मकः परिलेखः—

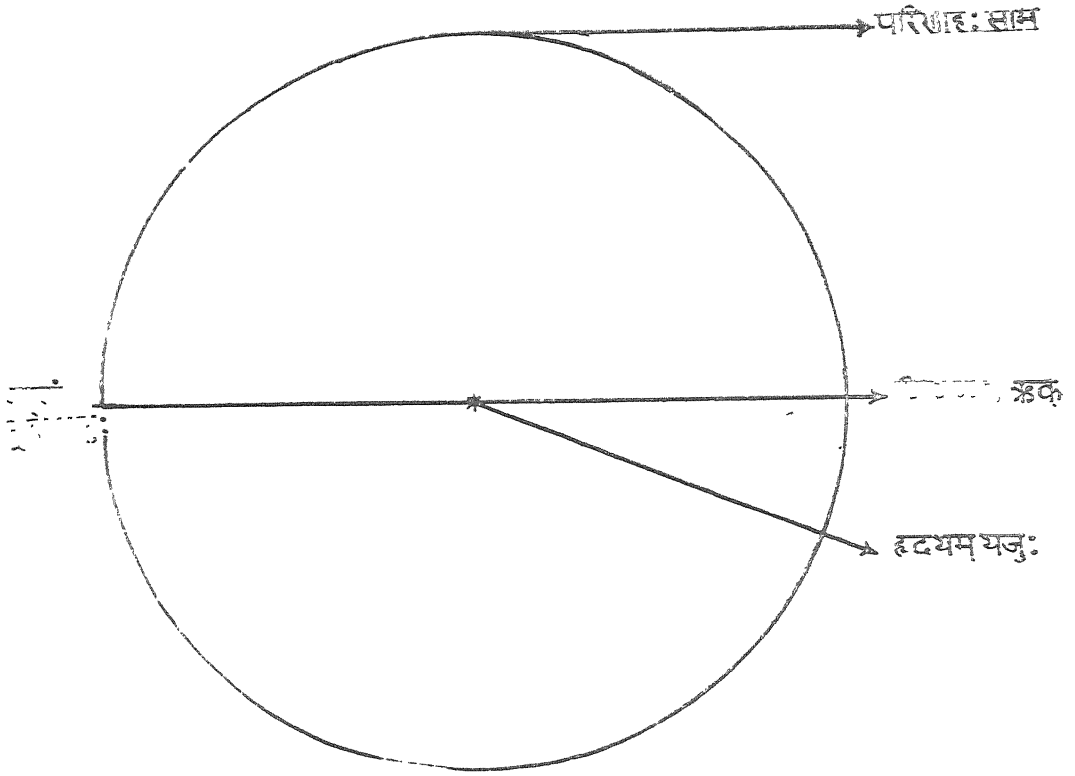

विभाग है। 'सा' विष्कम्भलक्षण ऋक् का वाचक है। 'अम' परिणाहलक्षण साम का वाचक है। 'ममित्ये-कीभावे' के अनुसार 'अम' समन्वयभाव का सूचक है। 'सा' लक्षण ऋक् ही 'अम'लक्षण साम के साथ एकी-भाव को प्राप्त कर सामरूप में परिणत हो रही है। इस कथन का तात्पर्य यही है कि, 'सा' ही त्रिगुणित बन कर उस त्रिगुणितभाव में आत्मसमर्पण कर साम बन रही है। परिणाहात्मक साम का यही संक्षिप्त स्वरूप-प्रदर्शन है। ऋक् ही साम बना है, इसी आधार पर ऋक् को कही कही साम कह दिया गया है—(देखिए बृहद्देवता.....)।

१६-हृदय-विष्कम्भ-परिणाह, और वेदत्रयी—

छन्दोवेदलक्षण मूर्ति (वस्तुपिण्ड) के 'हृदय-व्यास-परिधि' ये तीनों भाव ही क्रमशः 'यजुः-ऋक्-साम' तीन वेद हैं। तीनों ही वयोनाधात्मक हैं, आयतरूप हैं, सीमालक्षण हैं, छन्दोमय हैं। एवं छन्द को ही ऋक् कहा जाता है, अतएव इस वेदत्रयी को हम 'ऋग्वेदत्रयी' कह सकते हैं। यही छन्दोलक्षण ऋग्वेद में तीनों वेदों का उपभोग है। यही आगे की रसलक्षणा यजुर्वेदत्रयी, एवं वितानलक्षणा सामवेदत्रयी की प्रतिष्ठा बनती है। मूर्ति के आधार पर ही वस्तुतत्त्वलक्षण रसात्मक यजुर्वेद प्रतिष्ठित है, एवं मूर्ति के आधार पर ही वस्तुमण्डललक्षण वितानात्मक सामवेद प्रतिष्ठित है। इसी सर्वप्रतिष्ठा की दृष्टि से प्रकृत में इसे पहिला स्थान मिला है।

तदित्यं-हृदय-विष्कम्भ-परिणाह-भेदेन छन्दोमये ऋग्वेदे वेदत्रयोपभोगः—

ऋक्-१-हृदयम्-}	यजुः-यजूषि-}	पुरुषः (यजुषां समुद्रः) ।	} छन्दोवेदत्रयी-“ऋग्वेदः”
ऋक्-२-विष्कम्भः-}	ऋक्-ऋचः-}	महेकथम् (ऋचां समुद्रः) ।	
ऋक्-३-परिणाहः-}	साम-सामानि-}	महाव्रतम् (साम्नां समुद्रः) ।	

२०-‘साम’ लक्षण वितानवेदोपक्रम—

जिस प्रकार वेदशास्त्र में स्वयं वेदपदार्थ एक दुरूह विषय है, तथैव वेदपदार्थ में सहस्रमहिमामय 'सामवेद' एक जटिल समस्या है। पिण्डावच्छिन्न ऋग्वेद भी सुन्नोध्य है, तदवच्छिन्न यजुर्वेद भी उतना जटिल नहीं है। किन्तु महिमामय सामवेद अपने महिमाभाव से सचमुच एक क्लिष्ट पदार्थ बन रहा है। "वेदानां सामवेदोऽस्मि" इस भगद्वाक्य से जहाँ इसे अन्य वेदों की अपेक्षा गौरव मिल रहा है, वहाँ ६ भागों में विभक्त अथर्व, २१ भागों में विभक्त ऋक्, १०१ भागों में विभक्त यजुः की अपेक्षा १००० भागों में विभक्त रहने से भी यह प्रजापति की वास्तविक विभूति बन रहा है। ब्राह्मणग्रन्थों में विषय-दुरूहता की दृष्टि से जो स्थान सामवेदीय ताण्ड्यमहाब्राह्मण का है, वह विषयदुरूहता इतर ब्राह्मणग्रन्थों में नहीं है। महाविज्ञान-सापेक्ष इस मण्डलात्मक साम का, साम के अवान्तर सहस्र मण्डलों का दिग्दर्शन कराना भी प्रकृत में असम्भव है। इसके लिए तो स्वतन्त्ररूप से गम्भीर अध्ययन ही अपेक्षित है। साथ ही हम स्वयं भी इन विषय में पूर्ण तो क्या, आंशिक परिचय भी नहीं रखते। अपनी स्थूलतमा बुद्धि से जैसा कुछ अस्तव्यस्त जान पाया है, सन्दर्भसङ्गति की दृष्टि से उसी का दिग्दर्शनमात्र करा दिया जाता है।

मूर्ति की परिभाषा करते हुए पूर्व में यह स्पष्ट किया गया है कि, मूर्च्छित, सोमगर्भित, अग्निपिण्ड का ही नाम मूर्ति है, जिसके केन्द्र-व्यास-परिधि-नामक तीन छन्द होते हैं। इसी प्रकार 'मण्डल' की भी कोई परिभाषा होनी चाहिए। जिसे मूर्ति (पिण्ड) कहा जाता है, उसी के आगे जाकर 'मूर्ति'-'महिमा' भेद से दो रूप हो जाते हैं। स्पृश्यपिण्ड मूर्ति है, दृश्यपिण्ड महिमा है। दृश्यपिण्ड में मूर्च्छावृत्ति का अभाव है, अतएव इसे मूर्ति न कह कर 'महिमा' कहा गया है। मूर्ति का भी एक चारों ओर का मण्डल होता है, महिमापिण्ड भी अवश्य ही बहिर्मण्डल से युक्त रहता है। मूर्ति का चारों ओर का घेरा मूर्तिमण्डल है, महिमा का चारों ओर का घेरा महिमामण्डल है। मूर्तिमण्डल भी परिणाह है, महिमामण्डल भी परिणाह है। इन दोनों के व्याहारिक बोधनौकर्य के लिए मूर्तिमण्डल को परिणाह शब्द से व्यवहृत किया जाता है, महिमा-मण्डल 'मण्डल' नाम से ही व्यवहृत होता है। इन दोनों के लिए वैदिक संकेतभाषा में 'पदं-पुनःपदं' शब्द नियत हैं। पद अन्तःपृष्ठ है, परिणाह है। पुनःपद बहिःपृष्ठ है, मण्डल है। अन्तःपृष्ठात्मक परिणाह छन्दोलक्षण साम है, बहिःपृष्ठात्मक मण्डल वितानलक्षण सामवेद है, जिसके अवान्तर तीन विभाग हो जाते हैं।

२१-मूर्ति का मण्डलरूप में वितान—

अब प्रश्न हमारे सामने यह है कि, मूर्ति मण्डलरूप में परिणत कैसे हो गई ?, इसके एकसहस्र भेद कैसे हो गए ?, एवं यह मण्डल हमारे दृश्य जगत् की वस्तु कैसे बनता है ?। इन प्रश्नों के समाधान के लिए निम्नलिखित वाञ्छित की ओर ही पाठकों का ध्यान आकर्षित किया जाता है—

१—“यजुषा ह वै देवा अग्ने यज्ञं तेनिरे, अथर्चा, अथ साम्ना । तदिदमप्येतर्हि यजुषैशग्रे यज्ञं तन्वते, अथर्चा, अथ साम्ना । यजो ह वै तामैतत्—‘यजु’ रिति” ।

२—“यत्र वै देवा इमा विद्याः कामान् दुदुहे, तद् यजुर्विद्यैव भूयिष्ठान् कामान् दुदुहे । सा निर्धीतमेवास । सा नेतरे (ऋक्साम) विद्ये प्रत्यास, नान्तरि-क्षलोक इतरौ लोकौ प्रत्यास” ।

३—“ते देवा अकामयन्त-कथं न्वियं विद्ये तरे विद्ये स्यात्, कथमन्तरिक्षलोक इतरौ लोकौ प्रतिस्यात्-इति । ते होचुः—‘उपांश्वेव यजुर्भिश्चरमः । तत एषा विद्ये तरे विद्ये प्रतिभविष्यति, ततोऽन्तारिक्षलोक इतरौ लोकौ प्रति-भविष्यति’ इति” ।

४—“तैरुपांश्वचरन्-आप्यायन्ने वैतानि तत् । तत एषा विद्ये तरे विद्ये प्रत्यासीत् । ततोऽन्तरिक्षलोक इतरौ लोकौ प्रत्यासीत् । तस्माद्यजूषि निरुक्तानि सन्ति-अनिरुक्तानि । तस्माद्यमन्तरिक्षलोको निरुक्तः सन्ननिरुक्तः” ।

(शत० ब्रा० ४।६।७।१३, १७,) ।

१- 'देवताओं ने पहिले पहिले यज्ञ में ही यज्ञ का वितान किया. अनन्तर ऋक् से, अनन्तर साम से (यज्ञवितान किया)। वैना ही आज भी (इन मनुष्यकृत वैव यज्ञ में यज्ञसम्पादक ऋत्विज) पहिले पहिले यज्ञ से ही यज्ञ का वितान करते हैं, अनन्तर ऋक् में, ऋगनन्तर साम में (यज्ञवितान करते हैं)। (ऋक्-माम का संगमन कराने के कारण) 'यज्ञ' (नाम से प्रसिद्ध तत्त्व ही देवताओं की परोक्षभाषा में) 'यज्ञ' नाम से प्रतिद्ध है।' २- 'जहाँ प्रतिष्ठाधरातल के आधार पर देवताओं के लिए (यज्ञः-ऋक्-साम नाम की तीन) विद्याओं ने कामनाओं (अभोषित फलों) का दोहन किया। उस दोहन प्रक्रिया में देवताओं के लिए यज्ञ-विद्या ने ही सबसे अधिक कामनाओं का दोहन किया। (परिणाम यह हुआ कि, अत्यधिक कामदोहन में) वह यज्ञविद्या निस्सार ही बन गई। फलतः यज्ञविद्या ऋक्-माम नाम की इतर दोनों विद्याओं की (भी) अनुगामिनी न बन सकी, अन्तरिक्षलोक, एवं इतर दोनों लोकों की (भी) अनुगामिनी न बन सकी'। ३- 'देवताओं ने संकल्पात्मक विचार किया कि, किस उपाय से इस निर्धोतरसा यज्ञविद्या को इतर विद्याओं की प्रतिस्पर्धा में खड़ा किया जाय, एवं कैसे इसे अन्तरिक्षलोकात्मक दोनों लोकों का अनुगामी बनाया जाय। अन्त में यह निर्णय किया कि- 'अपन यज्ञ का उपांशु (गुप्त) रूप में ही प्रचार (वितान) करें। इसी से यह यज्ञविद्या दोनों विद्याओं, एवं दोनों लोकों की प्रतिस्पर्धा में ठहर सकेगी'। ४- देवताओं ने यज्ञों का आप्यायन करते हुए उपांशु ही इनका प्रचार किया। फलतः यह विद्या भी दोनों विद्याओं की, तथा दोनों लोकों की प्रतिस्पर्धा में ठहर गई। इसीलिए (उपांशुभाव से ही) ये यज्ञ निरुक्त रहते हुए भी अनिरुक्त हैं। अतएव (यज्ञर्मय) अन्तरिक्षलोक निरुक्त होता हुआ भी अनिरुक्त है'।

उक्त अक्षरार्थ के तात्त्विक बोध के लिए पूर्वप्रतिपादित छन्दोवेद की ओर ही पाठकों का ध्यान आकर्षित किया जाता है। हृदय की स्वरूपव्याख्या करते हुए यह बतलाया गया है कि, स्थितिलक्षण हृदयाकाश में प्रतिष्ठित ब्रह्मा-विष्णु-इन्द्राक्षरमूर्ति, स्थिति-गत्यात्मक, प्रकृति नामक तत्त्व का ही नाम हृदय है। यह हृदय ही स्थितिभाव से जू, गतिभाव से यत् बनता हुआ यज्ञः है, यही यज्ञविद्या है। विष्कम्भात्मिका ऋक्, तथा परिणाहात्मक साम ही इतर दोनों ऋक्-सामविद्या हैं। इन तीनों विद्याओं से ही उस त्रिदेवव्यापार से सृष्टि का निर्माण हुआ है। इस निर्माण प्रक्रिया में यज्ञमूर्ति हृदय की मात्रा ही अतिशयरूप से सृष्टिप्रक्रिया में खर्च होती है। स्वयं विष्कम्भ (ऋक्) भी हृदय (यज्ञ) का ही विस्तार है, विष्कम्भविस्तारात्मक परिणाह (साम) भी परम्परया इसी यज्ञ की महिमा है। पहिले पहिले हृदय से ही वस्तुनिर्माणप्रक्रिया का आरम्भ होता है, जैसाकि, 'हृन्मूलासृष्टिविद्या' को प्रधानता देने वाले महर्षि हिरण्यगर्भ की 'हिरण्यगर्भविद्या*' में (अन्यत्र) विस्तार से निरूपित है। हृदयलक्षण यज्ञ के व्यापार का दूसरा फल विष्कम्भलक्षण ऋक् है, तीसरा परिणाम परिणाहलक्षण साम है। प्रत्येक मूर्त्तिसृष्टि में हृदय-(यज्ञ)-विष्कम्भ (ऋक्) परिणाह (साम), यही सहज क्रमधारा रहती है। इस सहज क्रमधारा से हृद्या देवत्रयी की कामना पूरी हो जाती है, मूर्त्ति का उदय हो जाता है। परन्तु हृदयमात्रा विलीन हो जाती है। विलीन हो जाने का तात्पर्य यही है कि, मूर्त्ति का परिणारूप ब्रह्म आकार, तथा विष्कम्भरूप आयाम-विरतार-उत्प्रेष-घनता-धर्मों की जैसी अभिव्यक्ति रहती है, हृदयरूप यज्ञ इस अभिव्यक्ति से तब भी वञ्चित रह जाता है, जबकि दोनों विद्याएँ इसी का उप-बृंहणमात्र है।

* इस विषय का विशद वैज्ञानिक विवेचन 'मुख्यकोपनिषद्ब्रह्मज्ञानभाष्य' में देखना चाहिए।

यह तो हुई मूर्तिलक्षण छन्दोवेद की गाथा। अब उस वितानवेद का विचार कीजिए, जिसमें अन्तरिक्ष, द्यु, नामक दो लोक और प्रतिष्ठित हैं, एवं जिसका भूलोक स्वयं मूर्तिपिण्ड है। वितानवेद में प्रत्यक्ष में यद्यपि ऋक्-साम का ही साम्राज्य उपलब्ध हो रहा है। परन्तु यह ध्रुव सत्य है कि, मूल में प्रतिष्ठित हृदय-रूप यज्ञ ही अपने साहस्रीभाव से उपांशुरूप में महिमामण्डल की परिधि पर्यन्त व्याप्त रहता हुआ दोनों की प्रतिष्ठा बन रहा है, दोनों की प्रतिस्पर्धा में खड़ा हुआ है।

२२-प्रजापति की सहस्रायु—

‘सहस्र’ भाव क्या वस्तु है ?, इस अवान्तर प्रश्न के सम्बन्ध में प्रकृत में विशेष नहीं कहा जा सकता। ‘प्राजापत्यवेदमहिमा’ प्रकरण में ‘सहस्रायुर्जज्ञे’ इत्यादि अवान्तर प्रकरण में सहस्र शब्द की व्याख्या की जा चुकी है। यहाँ केवल यही जान लेना पर्याप्त होगा कि, मूल में प्रतिष्ठित हृद्य देवताओं के प्राणगर्भित वाङ्मय अग्निहोत्र से उत्पन्न ‘गौ’ नामक सहस्र तत्त्व ही वेदसाहस्री का जनक बनता है। प्रत्येक पदार्थ के केन्द्र में देवत्रयी से सम्बद्ध सहस्र गौतत्त्व बीजरूप से प्रतिष्ठित रहते हैं। इन्हीं का आगे जाकर सहस्र मण्डलरूप से वितान होता है। यही वितानमण्डल सापमण्डल नाम में व्यवहृत हुआ है। एक सर्षप (सरसों)में भी यह साहस्री-मण्डल विद्यमान है, महाविश्व भी इस मण्डल से युक्त है, जो कि साहस्रीमण्डल विज्ञानभाषा में “वैश्व-रूप्य” नाम से प्रसिद्ध है। “अणोरणीयान्, महतोमहोयानात्मास्य जन्तोर्निहितो गुहायाम्” में प्रतिपादित अणो० महतो० आत्मा त्रिदेवमूर्ति हृदयावच्छिन्न यज्ञ ही है। यही उपक्रम में अणोरणीयान् है, उपसंहार में यही महतोमहीयान् है। इसप्रकार हृदयबिन्दु के व्यास द्वारा होने वाले सहस्र-गौ-वितान से वही मूर्ति मण्डलरूप में परिणत हो जाती है। मूर्ति मण्डलरूप में परिणत कैसे हो गई ?, किंवा छन्दोवेद वितान-वेद में कैसे परिणत हो गया ?, इत्यादि प्रश्नों का यही संक्षिप्त समाधान है, एवं समाधान का मूलमन्त्र है एकमात्र हृदयलक्षण यज्ञः-‘बहुधा विजायते, तस्मिन्ह तस्यौ भुवनानि विश्वा’।

दूसरी दृष्टि से मूर्ति, और मण्डल के सम्बन्ध की मीमांसा कीजिए। जिस प्रजापति के आधार पर वितानवेद का विकास होता है, उसे ही पूर्व परिच्छेदों में हमने ‘सत्यप्रजापति’ कहा है, एवं इसके वहाँ ‘नभ्य-उद्गीथ-सर्व’ भेद से तीन विवर्त बतलाए हैं प्रकृत में नभ्यप्रजापति को हम ‘अनिरुक्त’ प्रजापति कहेंगे, उद्गीथ को ‘निरुक्तानिरुक्त’ प्रजापति कहेंगे, एवं सर्वप्रजापति को ‘निरुक्तप्रजापति’ कहेंगे। सत्यप्रजापति के इस त्रित्व से प्रत्येक पदार्थ में ‘नाभिबिन्दु, मूर्तिपृष्ठ, बहिःपृष्ठ’ ये तीन भाव हो जाते हैं। मूर्तिपृष्ठ (वस्तुपिण्ड) का केन्द्र नाभिबिन्दु बनता है, बहिःपृष्ठ का केन्द्र उद्गीथप्रजापति बनता है। नाभि-बिन्दु उसी प्रजापति का प्रथमान्त (पहिला अवसान, पहिली व्याप्ति) है, मूर्तिपिण्ड इसी का द्वितीयान्त है, बहिःपृष्ठ इसी का तृतीयान्त है। इस बहिःपृष्ठ में ‘८-१५-२१-३३-४८’ ये पाँच अवान्तर पृष्ठ प्रतिष्ठित रहते हैं, जिनका प्रथम प्रकरण में विस्तार से निरूपण किया जा चुका है। इन तीनों पृष्ठों का मूलाधार क्योंकि हृदयबिन्दु है, अतएव इसे ‘नभ्य’ कहना अन्वर्थ बनता है। जैसाकि छन्दोवेदपरिच्छेद में बताया जा चुका है, शून्य बिन्दु ही केन्द्रबिन्दु है। इसमें आयाम-विस्तारादि बाह्य धर्म नहीं है। यह त्रिदेवमूर्तिमयी एक निराकारशक्ति है, प्रदेश का यहाँ अत्यन्तभाव है। दिग्-काल की गति यहाँ अवरुद्ध है। यही हृद्य-बिन्दु वस्तुभार की तुला (तराजू) है। ‘तत्प्रतिष्ठायां तद्वस्तुप्रतिष्ठा, तदप्रतिष्ठायां तद्वस्तुच्छेदः’।

उपनिषद्भूमिका-द्वितीयखण्ड

(३१२, तथा ३१६ के मध्य में)

(६)-अणु-स्कन्ध-प्रतिकृतिप्रदर्शनात्मकः परिलेखः—

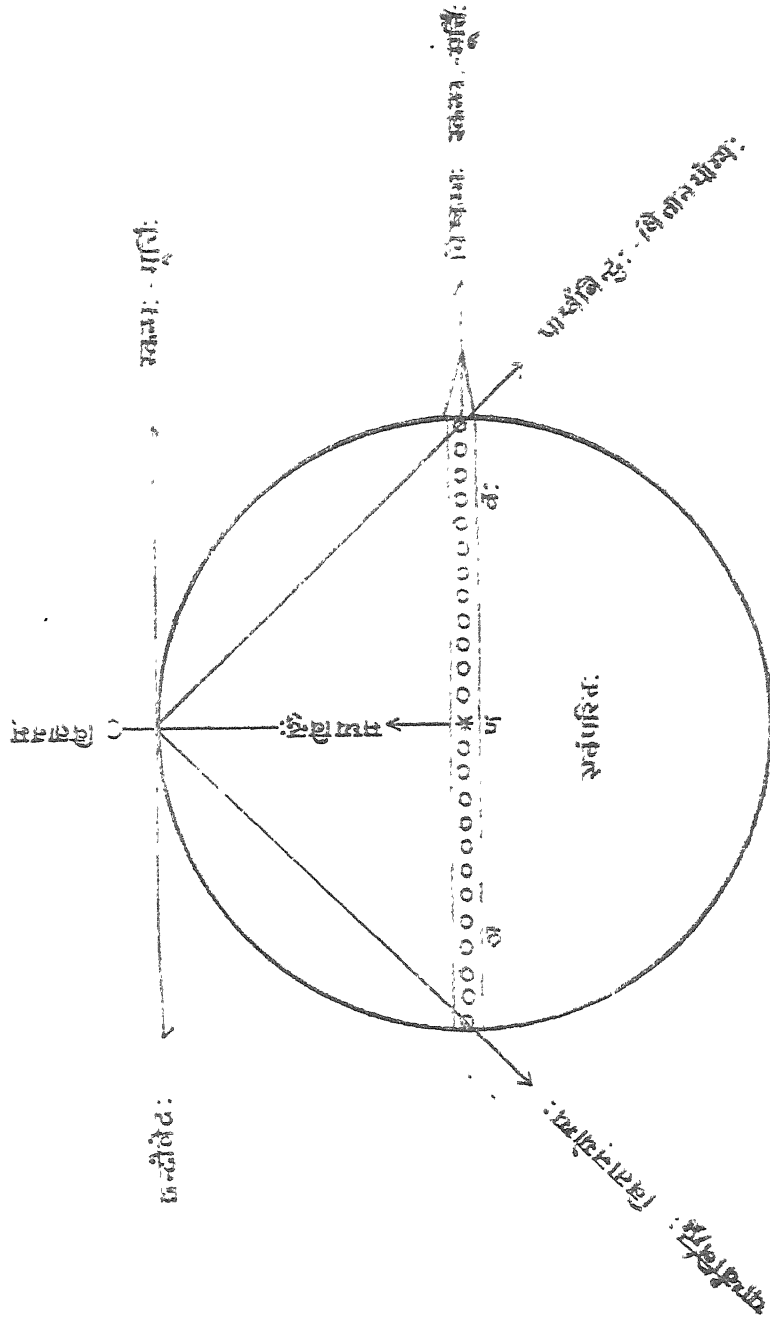

सर्वाधार, स्वयं पराधारापेक्षया निराधार वह हृद्बिन्दु ही छन्दोवेद की प्रतिष्ठा बनती हुई अपने अनिरुक्त (उपांश) रूप में अवतानभाव में परिणत होती है ।

२३-प्रजापति के अणु-स्कन्धभाव—

अविग्रहात्मा (निराकार) ब्रह्म की चर्चा को सर्वथा अविज्ञेय मानते हुए जब हम विग्रहात्मा प्रजापति के दर्शन करने आगे बढ़ते हैं, तो वहाँ हमें 'आत्मा-प्राण-पशु' नामक तीन पवों की उपलब्धि होती है, जिस प्राजापत्य पवका कि पूर्वपरिच्छेदों में "मनोमय आत्मा, प्राणमयः प्राणः, वाङ्मयाः पशवः" इत्यादिरूप से विस्तार में निरूपण किया जा चुका है । मनःप्राणवाङ्मय सविग्रहात्माप्रजापति ब्रह्मेन्द्रविष्णुरूप हृद्या प्रकृति का समन्वय प्राप्त कर तदभिन्न बनता हुआ ही सृष्टिनिर्माण में प्रवृत्त होता है । सृष्टिनिर्माता इस प्रजापति से 'अणु, स्कन्ध' भेद से दो प्रकार की सृष्टियाँ होती हैं । परमाणु को हम यहाँ अणु कहेंगे, एवं जिन अनन्त परमाणुओं के समन्वय से स्थूल पदार्थ उत्पन्न होते हैं, उसे हम 'स्कन्ध' कहेंगे । दूसरे शब्दों में स्थूलपिण्ड उसी प्रजापति की स्कन्धसृष्टि कहलाएगी, एवं सुसूक्ष्म परमाणु उसी की अणुसृष्टि मानी जायगी । इन दोनों सृष्टियों का मूलाधार प्रजापति नभ्यबिन्दु (हृदय) लक्षण कहा जायगा । क्योंकि इसी से अणु का, एवं अणु द्वारा स्कन्ध का विकास होता है ।

पदार्थ साधारण की चर्चा थोड़ी देर के लिए छोड़ दीजिए । सूर्य-पृथिवी पिण्ड को उदाहरण बना-इए । एवं इन्हीं में वितानवेद के स्वरूप का साक्षात्कार कीजिए । भूपिण्ड-पिण्ड है, मूर्ति है । इसमें अवश्य ही एक विष्कम्भ होगा, विष्कम्भ का मूलाधार अवश्य ही (विष्कम्भमध्यस्थ) हृदय होगा । इस हृदय से दोनों और वितत व्यास का क्या स्वरूप है ? यदि यह प्रश्न किया जायगा, तो उत्तर होगा--'अणुसंघात' । अनेक अणुओं के समन्वय का ही नाम एक व्यास है । ऐसे अनेक व्यासों के समन्वितरूप का ही नाम एक स्कन्ध है, यही एक वस्तुपिण्ड है । वस्तुपिण्ड को छोड़ते हुए विशुद्ध विष्कम्भ पर दृष्टि डालिए ।

२४-सहस्र के सहस्रधा महिमानः सहस्रवितान—

"सम्पूर्ण मूर्तिपिण्ड अनेक व्यासों की राशिमान है, प्रत्येक व्यास अनेक अणुओं का संघात है, प्रत्येक अणु अपना अपना एक स्वतन्त्र केन्द्र रखता है । केन्द्रबिन्दु ही अणु की जननी है, अणु ही व्यास के जनक हैं, एवं व्यास ही स्कन्धात्मक मूर्तिपिण्ड के आविर्भावक हैं" यह सिद्धान्त विज्ञानसिद्धान्त से कुछ विरुद्ध सा प्रतीत हो रहा है । क्योंकि विज्ञानसम्मत पक्ष यही है कि, एक वस्तुपिण्ड में अणु चाहे कितने ही हों, परन्तु केन्द्र और व्यास एक एक ही होता है । विज्ञान के इस सिद्धान्त का प्रतिवाद तो इसलिए नहीं किया जा सकता कि, वस्तुतः केन्द्र एक ही है, तदनुबन्धी विष्कम्भ भी एक ही है । साथ ही समर्थन इसलिए नहीं किया जा सकता कि, महिमारूप से एक ही मूर्ति में केन्द्र भी असंख्य हैं, तदनुबन्धी व्यास भी असंख्य हैं, फलतः मूर्तियाँ भी असंख्य हैं, यही हृद्ययजुर्मय नभ्यप्रजापति का सहस्रधा महिमानः सहस्र वितान है ।

मान लीजिए सूर्यकेन्द्र से सहस्र रश्मियाँ निकल कर इतस्ततः भ्रमण में व्याप्त हो रहीं हैं । भ्रमण वायु से आसमन्तात् पूर्ण है । वायुतत्त्व भार्गव (सौम्य) बनता हुआ एक वीघ्र पदार्थ है । वीघ्र पदार्थ रश्मि-आहक बनने के साथ ही उसका परावर्तक भी बन जाया करता है । दर्पण पर प्रतिविम्बित एक रश्मिसे सूर्य-

बिम्ब बना। वीध दर्पण ने रश्मिको वापस फँका। यहाँ एक नया रश्मिमण्डल बन गया। इसीप्रकार प्रतिफलित रश्मियो को अन्य वीध पदार्थों का सहयोग प्रदान करते जाइए, एक से सहस्र, सहस्र से सहस्रो रश्मियो का वितान हो जायगा। ठीक इसी नियम के अनुसार वीध वायुधरातल से (जिम वायु में—'त्वमा-तन्थावन्तरिज्ञम्'—(ऋक्संहिता—वाला टिकमोम व्यात है) उन रश्मियो का सम्बन्ध होता है। परिणामतः रश्मि से रश्मि, पुनः इस से अन्य रश्मि, इस क्रम से वे सहस्ररश्मियो अनन्त सहस्रो में विभक्त हो जाती हैं। जहाँतक सौरी-ब्रह्मवाक् की व्यात है, जो सौरपरिधि 'लोकालोक' नाम से प्राप्त है, जिसे वैज्ञानिक 'हिरण्यमण्डल' कहा करते हैं, जिसका स्वरूपावच्छेदक रोदसीत्रिलोकीरूप द्यावापृथिवी है, वहाँ तक अपने अनन्त सहस्रभावो से रश्मिगत-सौर-ज्यातःप्राण व्यात हो जाता है। यह महारश्मिमय महा ज्योतिर्मण्डल उस एक ही नभ्यबिन्दु का 'सहस्रधा महिमानः सहस्रम्' वितान है। इस वितान का फल है—'अच्छिद्र पवित्र सौर तेज'। यद्यपि 'बालमात्रादु खिल्याः' निर्वचन रखने वाले 'बाल खल्या' नामक प्राणविशेष सौररश्मियो के व्यवच्छेदक बन रहे हैं। परन्तु वितानमहिमा के आगे यह व्यवधान अभिभूत हो रहा है। अतएव रश्मिप्रसारलक्षण यह सौरतेज अच्छिद्ररूप से (एकाकार से) सम्पूर्ण त्रैलोक्य में व्याप्त है। यदि रश्मियो का सहस्रधा-सहस्रवितान न होता, तो व्यवधानधर्मावच्छिन्न रश्मियो का यह प्रकाश कभी अच्छिद्र नहीं बनता। इसी महिमासाहस्री का स्पष्टीकरण करते हुए ऋषिने कहा है—

“सहस्रधा पञ्चदशान्युक्था यावद्यावापृथिवी तावदित्तु ।

सहस्रधा महिमानः सहस्रं यावद् ब्रह्म विष्टितं तावती वाक्” ।

न केवल सूर्य में ही, अपितु वस्तुमात्र के केन्द्र से इसी प्रकार (हृदयमूल से) सहस्ररश्मियों का वितान होता है 'अह सूर्य इवाजनि' (ऋक्संहिता) इत्यादि मन्त्र सहस्र की इसी व्याप्ति का स्पष्टीकरण कर रहा है। 'अधः स्विदासीदुपार स्विदासीत्' के अनुसार नीचे ऊपर-दाएँ-बाएँ-तिर्यक्, सब ओर रश्मिप्रसार स्वाभाविक है। यही रश्मिमण्डल उस मूर्ति की महिमा कहलाई है, जिसका विकास हुआ है, उन पार्श्ववर्ती अणुओं से, जो विष्कम्भ की सीमा बने रहते हैं। निम्न लिखितरूप से प्रत्येक वस्तु में आप सहस्र-रश्मि-वितान का समन्वय कर सकते हैं।

२५—हृदयबिन्दु का परितः वितान—

मूर्तिपिण्ड के जिस एक केन्द्र को मध्यबिन्दु माना जाता है, उससे सर्वथा अभिन्नवत् आगे एक बिन्दु और प्रतिष्ठित कर दीजिए। इसप्रकार एक बिन्दु के आगे एक बिन्दु का समावेश करते जाइए। ऐसी महस्र बिन्दुओं का सन्निवेश करने के पश्चात् उस व्यास पर आइए, जो प्रथम बिन्दु का ग्राहक बना हुआ है। उत्तरोत्तर वितत होने वाली प्रत्येक बिन्दु के साथ एक स्वतन्त्र व्यास और बनाते जाइए। इसप्रकार सहस्र बिन्दुओं के सहस्र ही व्यास हो जायेंगे। प्रत्येक व्यास के साथ एक एक परिणाह का सम्बन्ध करते जाइए, एक सहस्र ही परिणाह हो जायेंगे। इसके साथ ही यह लक्ष्य में राखिए कि, मध्यबिन्दु में वे सहस्रमात्राएँ पूर्व-कथनानुसार बीजरूप से प्रतिष्ठित हैं। बीजस्था हृद्या प्राजापत्या वेदमात्रा ही उत्तरोत्तर वितत होकर इतर हृदय-व्यास-परिधियो की जननी बनती है। यही हृद्य प्रजापति का उत्तरोत्तर विखंडन है। इसी विखंडन से प्रजापति

उपनिषद्भूमिका—द्वितीयखण्ड

(३१६, तथा ३२० के मध्य में)

(१०)—रश्म्यर्कसहस्रवितानपरिलेखः—

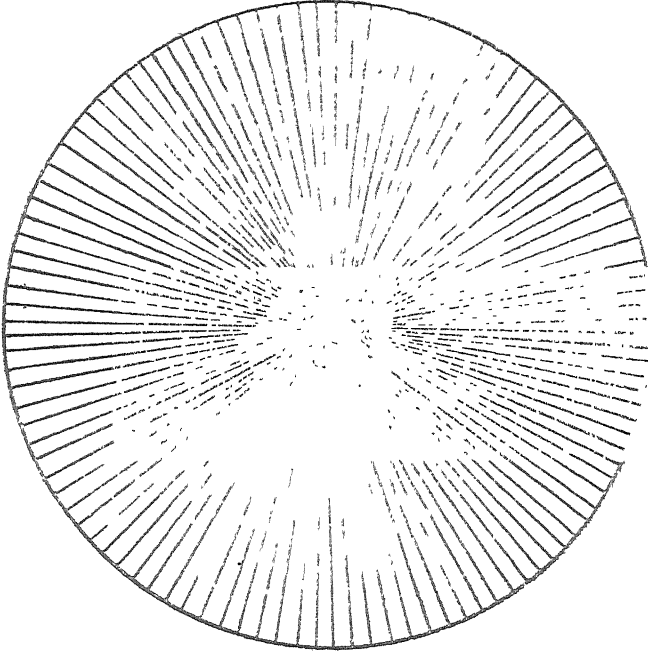

अर्कं या रश्मिर्था

उक्थार्कं मंडलम्

उपनिषद्भूमिका—द्वितीयखण्ड

(३२१, तथा ३२२ के मध्य में)

(११)—व्यासाणुविन्दुवितानपरिलेखः—

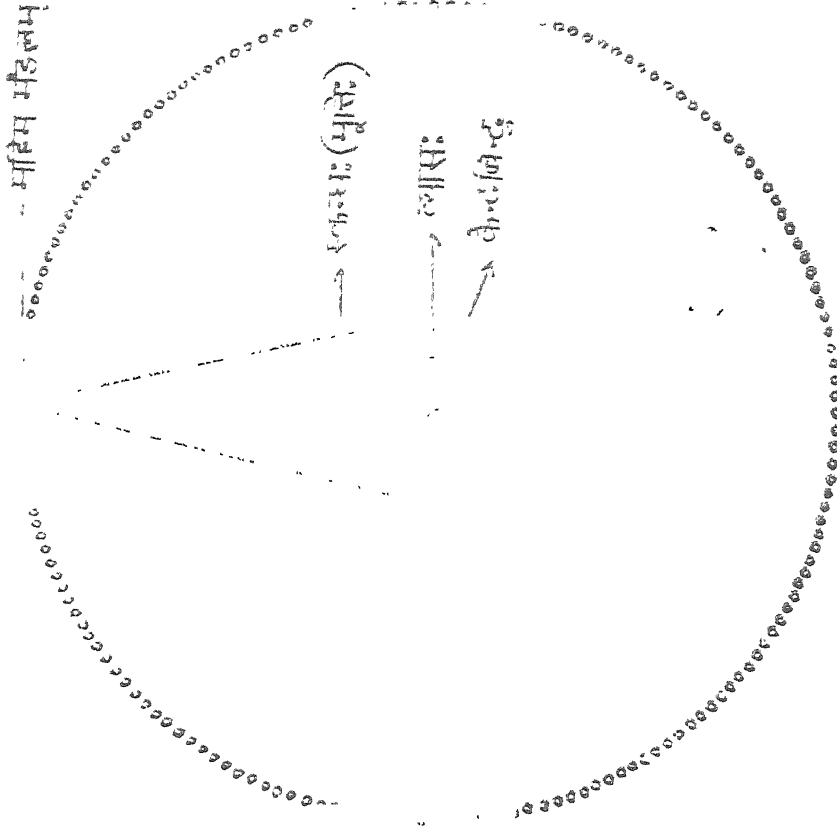

श्रीबालचन्द्रयन्त्रालय, दुर्गापुरा (जयपुर)

रिश्चान बनते रहते हैं। एवं प्रजापति का यह रिश्चानभाव अग्निखण्ड चयनयज्ञ से पुनः संहित होता रहत है, जैसा कि 'प्राजापत्यवेदमहिमा' में विस्तार से बतलाया जा चुका है।

अवश्य ही एक मूर्ति में एक ही हृदय होता है, एक ही व्यास होता है, एवं एक ही परिधि होती है। किन्तु हृदयभेद से जब मूर्तियाँ एक सहस्र हैं, तो इन तीनों के सहस्र वितानों में विज्ञानसिद्धान्त की कोई क्षति नहीं होती। सर्वसाधारण जिस वस्तुपिण्ड को एक मूर्ति मान रहा है, विज्ञानदृष्टि उसी मूर्ति के आधार पर महिमामयी सहस्र मूर्तियाँ मान रही है।

कहा जा चुका है कि, पूर्वबिन्दु के आगे एक बिन्दु का समावेश और होता है। कैसे? इसका उत्तर है व्यास के पार्श्ववर्ती दो बिन्दु। पार्श्वारणु [पार्श्वबिन्दु) स्वमहिमा से एक 'सिद्धारणु' रूप में परिणत होकर आगे की नभ्यबिन्दु (केन्द्रबिन्दु) बन जाते हैं। इसी उत्तरबिन्दु को केन्द्र मान कर पुनः एक स्वतन्त्र व्यास बनता है। परन्तु इस सम्बन्ध में यह ध्यान रखना होगा कि, उत्तर व्यास मध्य व्यास की अपेक्षा छोटा होगा। इस दूसरे व्यास में भी वही सिद्धारणुकम चलता है। पुनः हृदय का वितान होता है, एवं हृदयाधार पर पुनः विष्कम्भ का उदय हो जाता है। पूर्व पूर्व विष्कम्भ की दोनों पार्श्वबिन्दुओं की सम्मिलित अवस्थारूप एक एक सिद्धारणु उत्तर-उत्तर का केन्द्र बनता जाता है, केन्द्र के साथ बिन्दुद्वय के उत्तरोत्तर क्रमिक हास से तदनुबन्धी व्यास भी उत्तरोत्तर छोटा होता जाता है। सर्वान्त में जब एक ही बिन्दु रह जाती है, तो सिद्धारणु के निर्माण को अवसर नहीं मिलता। बस, वहीं अन्तिम सीमा समाप्त हो जाती है। तीन बिन्दुओं के अभाव से आगे दो बिन्दुओं का गमन अवरुद्ध है। अतएव आगे केन्द्रबिन्दु का आविर्भाव अवरुद्ध है। अतएव व्यास की स्वरूपनिष्पत्ति अवरुद्ध है। व्यास ऋक् है। क्योंकि अन्तिम नभ्यबिन्दु के आगे व्यास का अभाव है, अतएव इस अन्तिम साममण्डल को 'उद्वचसाम' 'निधनसाम' इत्यादि नामों से व्यवहृत किया जाता है।

२६-सूर्य-चन्द्रमा-पृथिवी-शब्दों की परिभाषा—

स्वज्योतिर्मय प्रत्येक पदार्थ की सामान्य संज्ञा 'सूर्य' है, परज्योतिर्मय प्रत्येक पदार्थ की संज्ञा 'चन्द्रमा' है, एवं रूपज्योतिर्मय प्रत्येक पदार्थ की संज्ञा 'पृथिवी' है। अपने प्रातिस्विक ज्योतिष्टोमयज्ञ से परितः(चारों ओर से) ज्योतिर्मय बने रहने वाले, अपने ज्योतिःप्रदान-धर्म से दूसरे वीथ्र पिण्डों को प्रकाशित करने वाले पदार्थ ही स्वज्योतिर्मय माने गए हैं। इन्हीं को 'सूर्य' नाम से व्यवहृत किया गया है। भूचक्र में बृहतीछन्द पर प्रतिष्ठित स्वज्योतिर्गोलक इसी धर्म के कारण 'सूर्य' कहलाए हैं। इसी प्रकार स्वाती, लुब्धक, चित्रा, आदि आदि ओर ओर जितने भी स्वज्योतिर्मय नक्षत्र हैं, उन्हें भी सूर्य ही कहा जायगा। स्वयं आत्मा भी इसी परिभाषा के अनुसार सूर्य कहलाया है। स्वज्योतिर्मय किसी सूर्य के प्रकाश को लेकर एक भाग से प्रकाशित, एक भाग से अप्रकाशित रहने वाले ज्योतिर्मय पिण्ड ही परज्योतिर्मय कहलाए हैं। प्रत्यक्ष-दृष्ट चन्द्रमा इसी धर्म से चन्द्रमा कहलाया है। इसके सदृश अनेक चन्द्रमा हैं। ये भी सूर्यवत् अन्य पदार्थों को प्रकाशित करते हैं। जिन पदार्थों से ज्योति का आविर्भाव नहीं होता, अतएव सूर्य-चन्द्रादि की भाँति जो दूसरों को प्रकाशित करने में असमर्थ हैं, जो केवल अपने रूपज्योति (स्वरूपज्योति) के ही प्रदर्शक बने रहते हैं, वेऽस्व पदार्थ 'पृथिवी' नाम से व्यवहृत हुए हैं। पिण्ड की सामान्य संज्ञा 'भू' है।

इम परिभाषा के अनुसार सूर्य-चन्द्रमा-पृथिवी-आदि सभी पिण्ड भू है । सूर्य स्वज्योतिर्मयी 'भूः' है, चन्द्रमा परज्योतिर्मयी 'भूः' है, एवं पृथिवी रूपज्योतिर्मयी 'भूः' है । भूरूप प्रत्येक पिण्ड अपने व्यामाणितान मे महिमाभाव मे युक्त रहता है ।

२७-कूटस्थ व्यास के आधार पर भूतव्यासों का वितान—

भलक्षण पिण्ड का केन्द्रानुबन्धी व्यास 'कूटस्थ' व्यास कहलाता है, एवं आगे के इतर व्यासों को 'भूतव्यास' कहा जा सकता है । केन्द्रस्थ अक्षर ही स्कन्धात्मक क्षरकूट का विधत्ता बनता हुआ—'कूटस्थो ऽक्षर उच्यते' के अनुसार कूटस्थ कहलाया है । आगे के व्यासों मे अणुभावों की प्रधानता है । अणु स्वयं क्षरात्मक हैं, क्षरप्रधान है । क्षर ही 'क्षरः सर्वाणि भूतानि' के अनुसार भूत है । अतएव अणुप्रधान इतर व्यासों को 'भूतव्यास' कहा जा सकता है । जैसा कि आगे जाकर स्पष्ट होने वाला है, हमें व्यासलक्षण ऋक् का ही प्रत्यक्ष होता है । प्रत्यक्ष का विषय बनने वाले ऋगुरूप व्यास महिमामण्डल से सम्बन्ध रखने वाले भूतव्यास ही मानें जायेंगे । हमारी भौतिक चक्षुरिन्द्रिय क्षरात्मक भूतव्यास का ही प्रत्यक्ष कर सकती है । कूटस्थ व्यास तो कूटस्थ अतीन्द्रिय अक्षरमूलक बनता हुआ इन्द्रियातीत ही रहता है । इसी आधार पर यह सिद्धान्त स्थापित हुआ है कि, "हम कूटस्थ व्यास वाले-भूपिण्ड (वस्तुमूर्ति) को नहीं देखते, नहीं देख सकते । अपितु भूतव्यासावच्छिन्ना भूमहिमामयी मण्डलात्मिका मूर्तियों का ही साक्षात्कार सम्भव है" ।

भू से भूमहिमा कितनी बड़ी ?, कहाँ तक इसकी व्याप्ति ?, इत्यादि प्रश्नों का उत्तर भी कूटस्थ व्यास ही है । स्कन्धापरपर्यायक मूर्तिपिण्ड के जितने अणुओं से कूटस्थ व्यास का स्वरूप निष्पन्न हुआ है, उस अणुसमष्टिरूप कूटस्थ व्यास के पार्श्ववर्त्ति अन्तिम दोनों अणुओं से दक्षिण की ओर * तिर्यक रेखा ले जाइए । जहाँ जाकर ये दोनों अणुरेखाएँ मिल जाँय, वहाँ से एक वृत्त बना डालिए । यही वृत्त 'भूमहिमा' कहलाएगी । पिण्डव्यास के तारतम्य से इन पिण्डमहिमाओं का स्वरूप अपेक्षाकृत छोटा बड़ा होगा । निम्नलिखित परिलेख के माध्यम से प्रत्येक पिण्ड की महिमा का स्वरूप जाना जा सकता है ।

२८-पार्थिव, एवं सौर सामन्त्र्यी—

उदाहरण के लिए यहाँ सूर्य, पृथिवी नाम के भू पिण्डों की महत्ता (महिमा) का विचार कीजिए । पृथिवीपिण्ड की अपेक्षा सूर्यपिण्ड कहीं बड़ा है । इसकी महत्ता का केवल इसी से अनुमान लगाया जा सकता है कि, कोटि-कोटि-कोशपर्यन्त अपने मण्डल की व्याप्ति रखने वाला भूपिण्ड मण्डल सहित सौर मण्डल के गर्भ में समाविष्ट है । पृथिवीपिण्ड से सूर्य कितनी दूर ?, इस प्रश्न का उत्तर जहाँ वर्तमान विज्ञान 'दू करोड़ मील दूर' इन शब्दों में देता है, वहाँ वैदिक विज्ञान अपनी भाषा में—“एकविंशो वा इत आदित्यः” यह उत्तर दे रहा है । 'पृथिवी से २१ पर सूर्य है', इम उत्तर का तात्पर्य यही है कि, भूपिण्ड ने

* वैदिक परिभाषानुसार 'उत्तर' केन्द्र का वाचक है, दक्षिण परिधि का वाचक है । “ऊर्ध्वमूलो-ऽवाकशाख एषोऽश्रत्थः सनातनः” इत्यादि में ऊर्ध्व शब्द भी केन्द्राभिप्राय का ही सूचक है, जैसा कि गीतामूलभाष्यान्तर्गत 'अश्वत्थविद्या' प्रकरण में विस्तार से प्रतिपादित है ।

सम्बन्ध रखने वाला, ४८ अहर्गणात्मक, जो वषट्कारमण्डल है, उस महिमारूप वाङ्मय वषट्कारमण्डल के २१ वें अहर्गण पर सूर्य है। वैदिक संख्याविज्ञान की प्रतिष्ठा सहस्र संख्या है, अतएव 'पूर्णां च सहस्रम्' यह कहा गया है। इसका यह तात्पर्य नहीं है (जैसा कतिपय आधुनिक कल्पना किया करते हैं) कि, ऋषि सहस्र-संख्या से अधिक संख्या ही न जानते थे। परमपराधी की संख्या के आविष्कारक इन ऋषियों ने किसी कारणविशेष से ही सहस्र को पूर्ण संख्या माना है, जैसा कि अगले प्रकरणों में स्पष्ट होने वाला है। मूलस्थ बीजरूप सहस्रभाव के वितानमण्डल को ही वाङ्मण्डल कहा गया है। यही वषट्कार है। इस वषट्कार के 'आग्नि-आपः-वाक्' नामक तीन शुक्रों से तीन विवर्त हो जाते हैं। अग्निशुक्र वषट्कार की एक सीमा है, आपःशुक्र वषट्कार की एक सीमा है, वाक्शुक्र वषट्कार की एक सीमा है। ह्य-ब्रह्मा-विष्णु-इन्द्र, इन तीन अक्षरों का संस्थाविभेद ही इस सीमात्रयी का जनक है। अग्निपृष्ठ पर्यन्त इन्द्राक्षर का, आपः-पृष्ठ पर्यन्त विष्णवक्षर का, वाक्पृष्ठ पर्यन्त ब्रह्माक्षर का साम्राज्य है, जैसा कि—“यावद् ब्रह्म विष्टितं तावती वाक्” रूप से पूर्व की सहस्रव्याख्या में स्पष्ट किया जा चुका है। अग्निपृष्ठ २१ वें अहर्गण पर समाप्त है, यहाँ सूर्य प्रतिष्ठित है। आपःपृष्ठ ३३ पर समाप्त है, वाक्पृष्ठ ४८ पर समाप्त है। इन तीनों पृष्ठों की समाप्ति पृथिवी का 'रथन्तर' साम है। 'आदित्यो वै देवरथः' के अनुसार सूर्य रथ है, पार्थिव साम ने इस सूर्यरूप रथ का भी तरण (पार) कर रक्खा है, अतएव इसे 'रथन्तर' कहा जाता है। अपिच यह पार्थिव साम यजुः रस से ओतप्रोत बनता हुआ रसतम है। इसलिए भी इसे रथन्तर कहना अनर्थ बनता है, जैसा कि—“रसतमं ह वै रथन्तरमित्याचक्षते परोक्षम्” (शत०६।१।२।३६।) इत्यादि श्रुति से स्पष्ट है।

पार्थिव रथन्तरसाम के ही तीन रूप हो रहे हैं। पहिला अग्न्यात्मक रथन्तरपृष्ठ है, इसे 'रथन्तर' ही कहा जाता है। रथन्तर की पहिली व्युत्पत्ति का इस अग्निपृष्ठात्मक रथन्तर से सम्बन्ध है। क्योंकि २१ पर सूर्य है, और पार्थिव अग्निपृष्ठ २१ से ऊपर तक (लगभग २२पर्यन्त) जाता है, अतएव 'रथं-सूर्यं तरति' से इसे रथन्तर कहना अनर्थ बनता है। दूसरी व्युत्पत्ति का समष्टि से सम्बन्ध है। तीनों ही पृष्ठ 'रसतम' हैं, अतएव पृष्ठत्रयी को रसतमापेक्षया रथन्तर कहा जा सकता है। दूसरा अत्रात्मक पार्थिव पृष्ठ 'वैरूपसाम' नाम से प्रसिद्ध है। तीसरा बागात्मक पार्थिव पृष्ठ 'शाकरसाम' नाम से प्रसिद्ध है। शाकवरसाम लोकत्रया-नुबन्धी दिङ्मण्डल है। वैरूपसाम पर्जन्यानुबन्धी आपोमण्डल है। रथन्तरसाम यज्ञानुबन्धी अग्निमण्डल है। शुक्रापेक्षया जहाँ तीनों क्रमशः वाङ्मय, आपोमय, अग्निमय हैं, वहाँ * मनोता की अपेक्षा तीनों क्रमशः द्युमय, गौमय, वाङ्मय कहलाएँगे। “वाक्-गां-द्यौः-तीनों पृथ्वी के मनोता है। अग्निपृष्ठ वाक्-मनोता से, अपपृष्ठ गौ-मनोता से, एवं वाक्पृष्ठ द्यौ-मनोता से परिगृहीत है। इसप्रकार शुक्रत्रयी के अनुग्रह से पार्थिव महिमामण्डल के तीन मुख्य सामपर्व हो जाते हैं, जैसा कि परिलेख से स्पष्ट है।

*इस विषय का विशद वैज्ञानिक विवेचन 'ईशोपनिषद्विज्ञानभाष्य' प्रथम खण्ड के “मनःप्राणवाक्-के त्रिवृद्भाव की व्यापकता” नामक अवान्तर प्रकरण में देवना चाहिए।

भाष्यभूमिका

१ अक्षरत्रयी	२ शुक्रत्रयी	३ स्तोमत्रयी	३ मनोतात्रयी	५ सामत्रयी	६ मण्डलत्रयी
३-ब्रह्मा—	वाक्	४८	द्यौः	शाक्वरं साम	दिङ्मण्डलम्
२-विष्णुः—	आपः	३३	गौः	वैरूपं साम	अबूमण्डलम्
१-इन्द्रः—	अग्नि	२१	वाक्	रथन्तरं साम	अग्निमण्डलम्

ठीक यही साम-संस्थानक्रम स्वज्योतिर्धन सूर्य में समझिए। अन्तर केवल बृहता में है। अतएव सौरी पृष्ठत्रयी 'बृहत्साम' नाम से व्यवहृत हुई है। अपिच जैसे पृथिवी में रसलक्षण यजुरग्नि की व्याप्ति रहती है, तथैव सौरसंस्था में बृहतीछन्दोऽवच्छिन्न बृहत्-इन्द्रप्राण की व्याप्ति रहती है। रसाग्नि से पार्थिव साम रसतम बनता हुआ जहाँ रथन्तर है, वहाँ बृहत्प्राण से सौरसाम बृहत्साम नाम से प्रसिद्ध है। पृथिवीवत् यहाँ भी २१-३३-४८ क्रम में अग्नि-आपः-वाक् शुक्रों का भोग हो रहा है। सूर्य के मनोता ज्योतिः, गौः, आयुः, नाम से प्रसिद्ध हैं। ज्योतिर्मनोतानुगृहीत, अग्निशुक्रात्मक, एकविंशस्तोमावच्छिन्न सौरसाम 'बृहत्साम' नाम से प्रसिद्ध है। गौ-मनोतानुगृहीत आपः-शुक्रात्मक, त्रयस्त्रिंशस्तोमावच्छिन्न सौरसाम 'वैराजसाम' नाम से प्रसिद्ध है। आयुः-मनोतानुगृहीत, वाक्-शुक्रात्मक, अष्टाचत्वारिंशत् स्तोमावच्छिन्न सौरसाम 'रैवतसाम' नाम से प्रसिद्ध है। बृहत्साम-'आदित्यमण्डल' है, वैराजसाम 'ऋतुमण्डल' है, रैवतसाम 'पशुमण्डल' है। मण्डलत्रयात्मक-सामत्रयसमष्टिरूप से एक बृहत्साम है, जिसके अवान्तर तीन पर्व हैं। पृथिवी का २१ स्तोमात्मक रथन्तरसाम ही जब सूर्य से भी कुछ ऊपर तक अपनी व्याप्ति रखता है, तो पृथिवी पिण्ड की अपेक्षा कई गुणा अधिक-सूर्य का २१ स्तोमात्मक बृहत्साम कहाँ तक अपनी व्याप्ति रखता होगा ?, यह एक गम्भीर प्रश्न होने पर भी आपोमय परमेष्ठी के रहस्यवेत्ताओं के लिए सर्वथा निरर्थात विषय है।

१ अक्षरत्रयी	२ शुक्रत्रयी	३ स्तोमत्रयी	४ मनोतात्रयी	५ सामत्रयी	६ मण्डलत्रयी
३-ब्रह्मा—	वाक्	४८	आयुः	रैवतं साम	पशुमण्डलम्
२-विष्णुः—	आपः	३३	गौः	वैराजं साम	ऋतुमण्डलम्
१-इन्द्रः—	अग्निः	२१	ज्योतिः	बृहत् साम	आदित्यमण्डलम्

उपनिषद्भूमिका-द्वितीयखण्ड

(३२४, तथा ३२५ के मध्य में)

(१२)-पार्थिवसम्बत्सरचक्रानुगत-सामत्रयी-परिलेखः—

(समवत्सरं साम पार्थिवं रसतमम्)

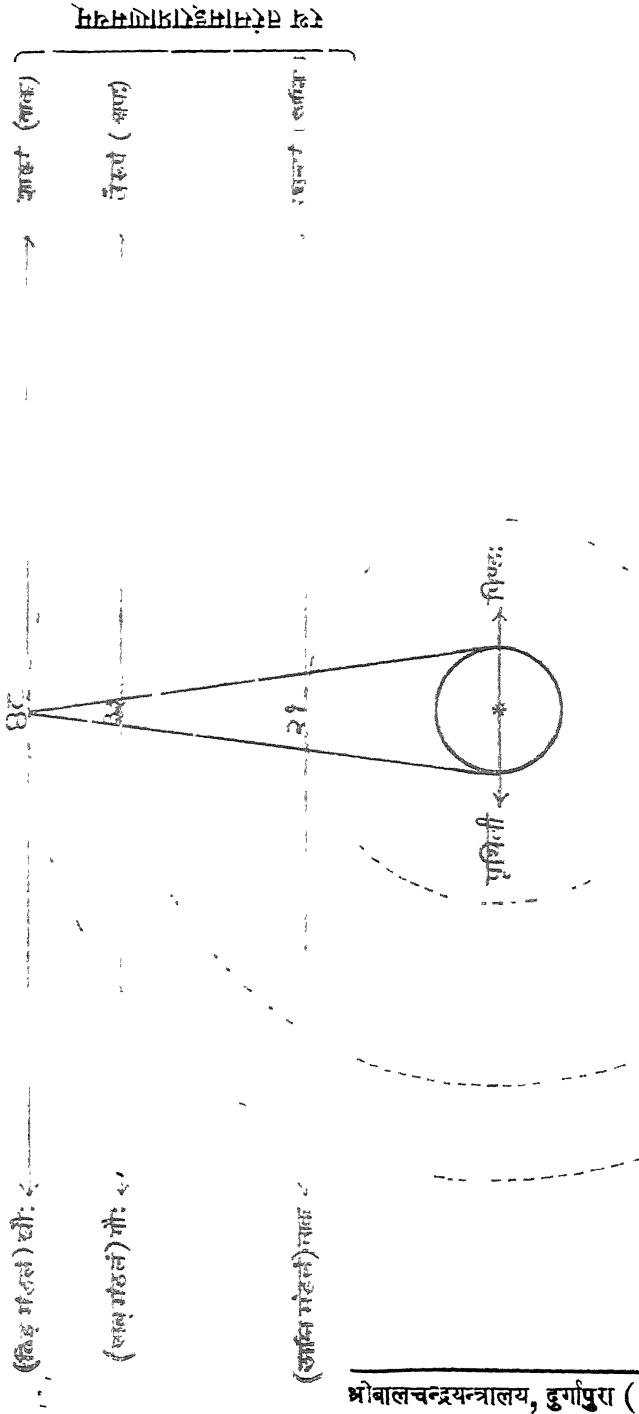

श्रीबालचन्द्रयन्त्रालय, दुर्गापुरा (जयपुर)

उपनिषद्भूमिका—द्वितीयखण्ड

(३२४, तथा ३२५ के मध्य में)

(१३)--सौरसम्बत्सरचक्रानुगत-सामत्रयी-परिलेखः—

(सम्बत्सरं साम सौर हिरण्यम्)

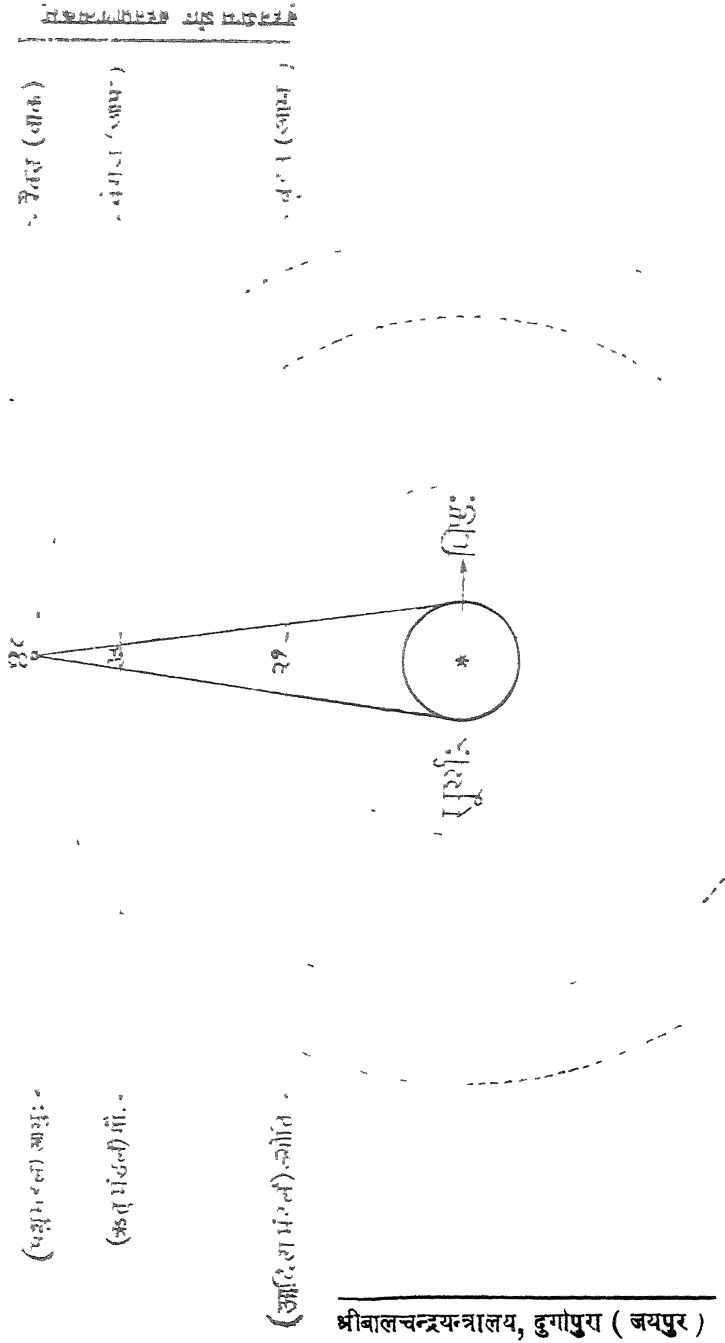

२६—सामों का अतिमानसम्बन्ध—

'उदूढत्रिलोकीविज्ञान' के अनुसार स्त्रीस्थानीया पृथिवी, पुरुषस्थानीया द्यौ, दोनों का परस्पर विवाह होता है। इसी से उदूढत्रिलोकी का आविर्भाव होता है, जैसाकि अन्यत्र (पुराणरहस्यादि निबन्धों में) प्रतिपादित है। द्यावापृथिवी के इस विवहन-कर्म को ही सम्बन्धरहस्यवेत्ताओंने 'अतिमानसम्बन्ध' नाम से व्यवहृत किया है। इसी सम्बन्ध से द्यावापृथिवी (सूर्य-पृथिवी) के श्यैत-नौघस-रसों का परस्पर आदान-प्रदान होता है। सामपृष्ठ ही श्यैत-नौघस-रसों के आदान-प्रदान के द्वार हैं, अतएव इन्हें भी सामविशेष मान लिया गया है। पृथिवी के तीनों सामों का सूर्य के तीनों सामों के साथ होने वाले इस अतिमानसम्बन्ध को हम 'दहरोत्तरसम्बन्ध' ही कहेंगे। पार्थिव रथन्तरनाम के साथ सौर बृहत्साम का अतिमान है। पार्थिव वैरूपसाम के साथ सौर वैराजसाम का अतिमान है। एवं पार्थिव शाक्वरसाम के साथ सौर रैवतसाम का अतिमान है, जैसाकि परिलेख से स्पष्ट है।

निम्नलिखित श्रुतियाँ पार्थिव रथन्तर-वैरूप-शाक्वर, एवं सौर बृहत्-वैराज-रैवत, इन तीनों के अतिमानसम्बन्ध का ही स्पष्टीकरण कर रही हैं—

१—“बृहच्च वा इदमग्रं रथन्तरं चास्ताम् । वाक् च वै तन्मनश्चास्ताम् । वाग् वै रथन्तरं, मनो बृहत् । तद्-बृहत्पूर्वं ससृजानं रथन्तरमत्यमन्यत । तद्रथन्तरं गर्भमधत्त, तद्वैरूपमसृजत । ते द्वे भूत्वा रथन्तरं च, वैरूपं च बृहदत्यमन्येताम् । तद् बृहद्गर्भमधत्त, तद्वैराजमसृजत । ते द्वे भूत्वा बृहच्च, वैराजश्च, रथन्तरं च, वैरूपं चात्यमन्येताम् । तद्रथन्तरं गर्भमधत्त, तच्छाक्वरमसृजत । तानि त्रीणि भूत्वा रथन्तरञ्च, वैरूपं च, शाक्वरं च-बृहच्च, वैराजं च, अत्यमन्यन्त । तद् बृहद्गर्भमधत्त, तद्रैवतमसृजत । तानि त्रीण्यन्यानि, त्रीण्यन्यानि, तानि षट् पृष्ठान्यासन्”

(ऐ० ब्रा० १६।६।२०) ।

२—“यद्वै रथन्तरं, तद्वैरूपम् । यद् बृहत्, तद्वैराजम् । यद्रथन्तरं, तच्छाक्वरम् । यद् बृहत्, तत्-रैवतम् । उभे अनवसृष्टे भवतः” । (ऐ० ब्रा० १७।७।१३) ।

३—“उभे बृहद्रथन्तरे भवतः । इयं वाव रथन्तरं, असौ बृहत् । आभ्यामेवैनमन्तरेति-वाचश्च, मनसश्च । प्राणाच्च, अपानाच्च । दिवश्च, पृथिव्याश्च । सर्वस्माद्विज्ञाद्, वेद्यात्” (तै० ब्रा० १।४।६) ।

३०—चानुष साम, और प्रोताक्षविन्दु—

उक्त 'सामातिमानविज्ञान' से हमें इस निष्कर्ष पर पहुँचना पड़ा कि, भेचक में ग्रह-नक्षत्र-सूर्य-चन्द्रादि जितने भी ज्योतिर्गोलक दिखलाई देते हैं, उन सबके ज्योतिर्मय साममण्डलों के साथ हमारे चानुष-

ज्योतिर्मय साममण्डल का (द्यावापृथिव्य सामों की भाँति) अतिमान हो रहा है। इसी अतिमान से वे ज्योतिर्गोलक हमारी चक्षुरिन्द्रिय के विषय बन रहे हैं। सूर्य, और चक्षु की तुलना इसीलिए की गई है कि, इसका स्वरूप सौरसंस्था से मिलता जुलता है। जो रुक्म-पुष्करपर्ण-पुरुषत्रयी सूर्यसंस्था में है, वही त्रयी अध्यात्मसंस्था के चक्षुर्मण्डल में है *। इसीलिए चक्षुष पुरुष की, एवं आदित्यपुरुष की उपनिषदों में तुलना हुई है A। प्रकृत में यही बतलाना है कि, हमारी नत्रज्योति का उपादान स्वज्योतिर्धन सूर्य है, अतएव चक्षुरिन्द्रिय भी रूपज्योति का अधिष्ठाता बन रहा है। दोनों आँखों से रश्मियों का विनिर्गमन होता है। यदि हम पूर्व दिशा की ओर मुख करके खड़े हो जाते हैं, तो दहिनी आँख से निकलने वाली चक्षुरश्मि ईशानकोण की ओर (तिर्यक्) जाती है, वामरश्मि का रुख अग्निकोण की ओर रहता है। इन तिर्यक् रश्मियों का आगे जाकर मिलन होता है। जिस बिन्दु पर इनकी इस दूरी का पात होता है, दूरी हट जाती है, वही बिन्दु 'सम्पातबिन्दु' नाम से प्रसिद्ध है। इस सम्पातबिन्दु को ही विज्ञानभाषा में 'प्रोतान्बिन्दु' कहा गया है। क्रासपाइन्ट-फोकस-आदि नामों से वर्तमान विज्ञान-भाषा में प्रसिद्ध इस प्रोतान्बिन्दु पर जो वस्तु रहती है, उसकी 'पश्यन्ति सप्तमं सर्वे शनि-जीव-कुजाः-पुनः' (लघुपाराशरी) इस ज्योतिःमिद्धान्त के अनुसार (ठीक सामने पड़ने से) इतर प्रान्त-भागों की अपेक्षा स्पष्ट प्रतीति होती है। सम्पातबिन्दु से आगे पुनः चक्षुरश्मियों का तिर्यग् वितान हो जाता है। एवं किसी नियत सीमा पर वितानमण्डल समाप्त हो जाता है। यही मण्डल चक्षुषसाम है। यही वस्तुप्रत्यक्ष का कारण बनता है। जिस वस्तु का साममण्डल इस चक्षुषसाममण्डल में प्रविष्ट होता है, हम उसी का प्रत्यक्ष किया करते हैं। हम देखते हैं कि, चक्षु से १० वितस्ति दूर रक्खा हुआ एक स्थूल पदार्थ (घट-पटाद) तो हमारी दृष्टि में आ जाता है, परन्तु घट और चक्षु के बीच के प्रदेश में पड़े हुए एक केश को हमारी आँखें नहीं देख पातीं। कारण इसका यही है कि, घट का साममण्डल तो चक्षुषसाममण्डल में प्रविष्ट हो जाता है, किन्तु केश का अल्पसीमायुक्त अल्पसाममण्डल चक्षुषसाममण्डल के साथ अतिमान करने में असमर्थ रहता है। वस्तुप्रत्यक्ष के लिए यह प्रत्येक दशा में आवश्यक है कि, अपने स्थान पर स्थित चक्षुषमण्डल की सीमा के भीतर अन्य वस्तुओं के साममण्डलों का प्रवेश हो। प्रतीकबिन्दु (सम्पातबिन्दु) पर वस्तुमण्डल आ गया, तब तो कहना ही क्या है। यदि अनूकमण्डल के ही भीतर आकर रह गया, प्रतीक तक न पहुँच सका, तब भी सामान्य प्रत्यक्ष हो जायगा। परन्तु अनूक से बाहिर ही जिसका साममण्डल रह गया, उसका प्रत्यक्ष असम्भव है।

*-“अथाध्यात्मं-यदेतन्मण्डलं तपति, यश्चैष रुक्मः, इदं तच्छुक्लमक्षन् । अथ यदेतदचिदीप्यते, यश्चैतत् पुष्करपर्णं, इदं तत् कृष्णमक्षन् । अथ य एष एतस्मिन् मण्डले पुरुषः, यश्चैष हिरण्यमयः पुरुषः, अयमेव सः-योऽयं दक्षिणेऽक्षन् पुरुषः” (शत० १०।१।१७)।

A-“अक्षिभ्यां चक्षुः, चक्षुष आदित्यः”। “आदित्यश्चक्षुर्भूत्वाक्षिणी प्राविशान्” । इस विषय का विशद वैज्ञानिक विवेचन 'गीताविज्ञानभाष्यभूमिका' के 'आचार्यपरीक्षा' नामक खण्ड के 'चक्षुषकृष्णरहस्य' नामक अवान्तर प्रकरण में देखना चाहिए।

उपनिषद्भूमिका-द्वितीयखण्ड
(३२६, तथा ३२७ के मध्य में)

(१५)--चातुष्पसामातिमानरिलेखः—

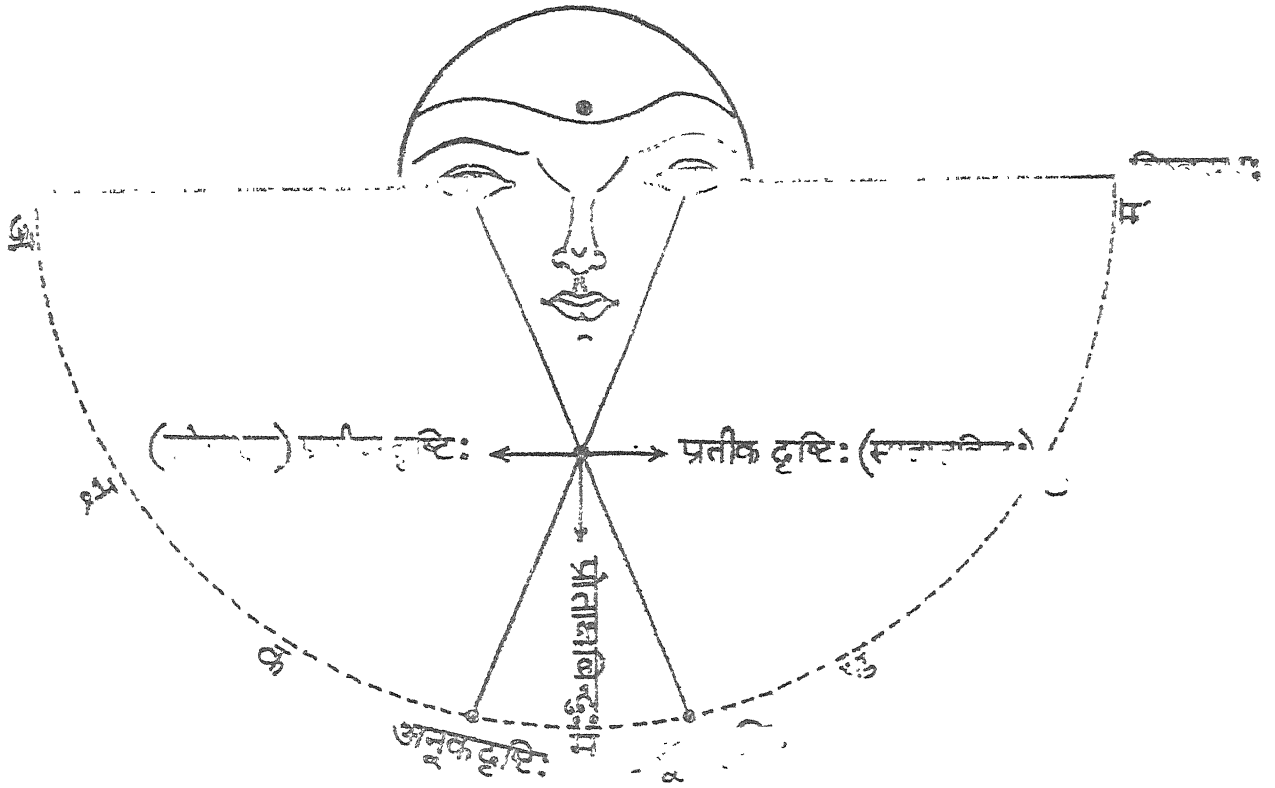

उक्त चान्द्रषसामप्रदर्शन से प्रकृत में प्राच्य, तथा प्रतीच्य के तेजोव्याप्ति-सिद्धान्त के सम्बन्ध में विभेद बतलाना है। प्राच्य (भारतीय वैदिक) विज्ञान के मतनुसार प्रत्येक वस्तु का प्राण उम वस्तु के महिमागण्डल की परिधिपर्यन्त स्थिरधरातलरूप से व्याप्त होता है, जैसा कि “सर्व तेजः सामरूपं ह शश्वत्” इत्यादि तैत्तिरीय श्रुति से स्पष्ट है। नक्षत्रादि ज्योतिर्गोलकों का तेजोमय सामगण्डल हमारे चान्द्रषसाम की सीमा में प्रविष्ट होकर ही तत्पिण्डप्रतीति का कारण बन रहा है। भारतीय विज्ञान कहता है कि, नक्षत्रों का प्राण-ज्योतिर्मय तेज वर्षों में चल कर पृथिवी पर नहीं आता, अपितु उत्पत्तिकाल में ही अपने अपने सामगण्डलों के आधार पर सब का तेज यथामण्डल व्यवस्थित है। सामातिमान से सबके तेजों का एककालावच्छेदेन ही अतिमान हो रहा है। उधर प्रतीच्य विज्ञान कहता है कि, नक्षत्रों के तेज को (पृथिवी पर) आने में हजारों लाखों वर्ष लगते हैं। दोनों में कौन सिद्धान्त मान्य है?, इस प्रश्न के उत्तर में प्राच्यसिद्धान्त की मान्यता स्वीकार करते हुए भी हम प्रतीच्य सिद्धान्त की समालोचना करने में इसलिए असमर्थ हैं कि, हमने जहाँ अज्ञानतावश अपने वैज्ञानिक वेदशास्त्र का व्यावहारिक ज्ञान भुला दिया है, वहाँ प्रतीच्य विद्वान् अपनी श्रम-परिश्रम-निष्ठा से अपने भौतिक विज्ञान के व्यावहारिक प्रयोगों में सफल बने हुए हैं।

३?—विष्कम्भ का वितान—

प्रासङ्गिक सामातिमानचर्चा का उपसंहार करते हुए पुनः उसी विष्कम्भानुबन्धी वितानभाव की ओर ध्यान आकर्षित किया जाता है। यह बतलाया जा चुका है कि, मूर्ति-व्यास ‘कूटस्थव्यास’ कहलाता है, एवं मूर्तिपृष्ठ से आरम्भ कर उद्वचसामसीमा से पहिले पहिले व्याप्त महिमा-व्यास ‘भूतव्यास’ नाम से प्रसिद्ध है। इसी सम्बन्ध में यह भी स्पष्ट किया जा चुका है कि, कूटस्थ व्यास के पार्श्ववर्ती अणुद्वय से ही एक सिद्धाणु का स्वरूप निष्पन्न होता है, एवं यही सिद्धाणु कूटस्थ केन्द्र के आगे का केन्द्र बनता हुआ अग्रिम व्यास की प्रतिष्ठा बनता है। इस अग्रिम व्यास के भी दोनों पार्श्ववर्ती अणु तीसरे केन्द्र का, इसी प्रकार चौथे, पाचवें, इत्यादिरूप से पूर्व-पूर्व व्यास पार्श्ववर्ती अणुद्वय से उत्तर-उत्तर की केन्द्रबिन्दु का, उत्तरोत्तर की केन्द्र बिन्दु के आधार पर तत्तत् केन्द्रबिन्दु के तत्तद् व्यास का वितान हो जाता है। जबतक व्यास में तीन अणु रहते हैं, तब तक तो इसके पार्श्ववर्ती दोनों अणुओं के वितान से एक हृद्बिन्दु-का विकास और हो जाता है। परन्तु जब एक ही बिन्दु रह जाती है, तो वितान समाप्त हो जाता है। इसप्रकार निम्न लिखित रूप से कूटस्थ व्यास के आधार पर एक सहस्र व्यासों का, तत्प्रतिष्ठारूप हृद्बिन्दुओं का आविर्भाव हो जाता है।

जिस कूटस्थ व्यास के आधार पर बिन्दुद्वय के उत्तरोत्तर हास से भूतव्यासों का वितान हुआ है, उस कूटस्थ व्यास की मूलप्रतिष्ठा हृदय है, यह कहा जा चुका है। उद्धृत हृदवितानपरिलेख में पाठक देखेंगे कि, केन्द्र से आरम्भ कर पृष्ठ पर्यन्त तत्ततः हृद्बिन्दुओं का ही वितान हो रहा है। वही मूर्तिसम्पादक अणु है, वही स्कन्ध है, वही भूतव्यास है, वही पृष्ठ है। चारों ओर इसी हृद्बिन्दुका सब रूपों में वितान हो रहा है। हृद्बिन्दु की इस सर्वव्याप्ति का परिणाम यह होता है कि, मूर्तिकेन्द्र के आधार पर चारों ओर विष्कम्भों का वितान हो जाता है। कूटस्थ व्यास एक मानते हुए भी पूर्व में स्पष्ट किया जा चुका है कि, कूटस्थ बिन्दु के आधार पर मूर्तिपिण्ड के चारों ओर स्कन्धव्यासों का वितान हो जाता है। जिस व्यास को मूल मान

कर हम हृदयबिन्दुवितान का विचार करेंगे, वहीं से भूतव्यासवितान का स्वरूप गृहीत हो जायगा। दूसरे शब्दों में मूर्त्तिगत प्रत्येक कूटस्थ व्यास के आधार पर मूर्त्ति के चारों ओर समभावापन्न नवीन नवीन भूतव्याससंस्था उपलब्ध होगी। परिणाम इस का यह होगा कि, मूर्त्ति के उन अनन्त कूटस्थ व्यासों के आधार पर मूर्त्ति के चारों ओर अनन्त (सहस्र) भूतव्याससंस्थाएँ बन जायँगी प्रत्येक भूतव्याससंस्था का मूलाधार तत्सम्बद्ध कूटस्थ व्यास बनेगा। प्रत्येक कूटस्थ व्यास तत्सम्बद्ध कूटस्थ हृदयबिन्दु के आधार पर प्रतिष्ठित रहेगा। प्रत्येक भूतव्याससंस्था का प्रत्येक व्यास पूर्व पूर्व व्यासगुणद्वय से सम्पन्न सिद्धाणुद्वय से समान्वत सिद्धाणुरूप हृदयबिन्दु को अपनी प्रतिष्ठा बनाएगा। और इसप्रकार पूर्व में बतलाए हुए विष्कम्भ-वितान का निम्न लिखित स्वरूप पाठकों के सम्मुख उपस्थित होगा।

३२-प्रत्यक्षविज्ञान—

वस्तु-दर्शन के सम्बन्ध में वैज्ञानिकों के सामने यह प्रश्न उपस्थित होता है कि, हमारी चक्षुरिन्द्रिय वस्तु पर जाती है?, अथवा विषय हमारे चक्षु पर आता है?। सामान्य दृष्टि से विचार करने पर यही उत्तर मिलता है कि, न तो चक्षु ही विषय पर जाता, एवं न विषय ही चक्षु पर आता। दार्शनिक दृष्टि इस सम्बन्ध में यह उत्तर देती है कि, श्रोत्र-घ्राण-रसना, आदि इतर इन्द्रियाँ तो 'अप्राप्यकारी' हैं, एवं चक्षुरिन्द्रिय 'प्राप्यकारी' है। 'संयोग-विभाग-शब्द' तीनों में से किसी एक व्यापार से आकाश में व्याप्त, 'इन्द्रपत्नी' नाम से प्रसिद्ध वाक्-समुद्र में व्यापारानुरूप उसी प्रकार वीचियाँ (लहरें-तरङ्ग) उत्पन्न हो जाती हैं, जैसे एक जलपूरणपात्र का जल कराघातलक्षण आघातबल से वीचिरूप में परिणत हो जाता है। वाक्-वीचियाँ अपने आगे के वाक्-घरातल को वीचिरूप में परिणत करतीं हुई आगे वितत होतीं हैं। यदि यह वीचिक्रम धारावाहिक रूप से उत्तरोत्तर संक्रमण करता हुआ हमारी श्रोत्रेन्द्रिय पर्यन्त आने में समर्थ हो जाता है, तो उस वीचि का कर्णशष्कुली पर आघात होता है। वहाँ पर सर्वेन्द्रिय प्रज्ञानमन प्रतिष्ठित है। श्रोत्रेन्द्रिय के द्वारा प्रज्ञान मन पर उस वीचिका आघात होता है। तत्काल शब्द उत्पन्न हो जाता है। 'शप-आक्रोश-आघात-ददाति' ही 'शब्द' शब्द का निर्वचन है। इसप्रकार वीचितरङ्गन्याय से वाक्-वीचियाँ श्रोत्रेन्द्रियस्थान पर ही शब्दाविर्भाव का कारण बनतीं हैं। अतएव श्रोत्रेन्द्रिय को 'अप्राप्यकारी' (विषय पर-शब्द पर-न जाकर स्वयं अपने स्थान में ही प्रतिष्ठित रहते हुए शब्दविषयग्रहण करने वाला) कहना अन्वर्थ बनता है। इसी प्रकार रसनेन्द्रिय भी विषय को अपनी सीमा में लेकर ही रसप्रत्यय में समर्थ होती है। यही अवस्था घ्राणादि इतर इन्द्रियों की है। दार्शनिकों का कहना है कि, चक्षुरिन्द्रिय विषय पर जाती है। अतएव इसे प्राप्यकारी मानना चाहिए। परन्तु वैज्ञानिक कहते हैं कि—'सर्वाणीन्द्रियाणि-इन्द्रियत्वेन समानधर्मोपेतानि' इस न्याय से चक्षु भी अप्राप्यकारी ही है। चक्षु के तेजोमय जिस साममण्डल का पूर्व में दिग्दर्शन कराया गया है, वह चक्षुरिन्द्रिय का अपना जगत् है, अपना मण्डल है, स्व-वित्त है। विषय को स्वयं इस मण्डल में आना पड़ता है। चान्तुष-तेजोमण्डल चक्षुर्बिन्दु को छोड़ कर विदूरस्थ विषय पर अनुधावन नहीं कर सकता। यदि चक्षुरिन्द्रिय का चक्षु-गोल को छोड़ कर बाहिर निकलना दार्शनिक किसी प्रकार सिद्ध कर देते, तो अवश्य ही इस सम्बन्ध में उनका अप्राप्यकारित्व सिद्धान्त सुरक्षित रह सकता था। मानना पड़ेगा कि, चक्षुरिन्द्रिय सदा स्वस्थान में ही प्रतिष्ठित रहती है। अतएव कहना पड़ेगा कि चान्तुषमण्डल चक्षुर्बिन्दुव्यास से नद्व होता हुआ नियत स्थान पर ही प्रतिष्ठित रहता है। इसी आधार पर दार्शनिकों को मान लेना पड़ेगा कि, न तो चक्षु ही विषय पर जाता, न

उपनिषद्भूमिका—द्वितीयखण्ड

(३२८, तथा ३२९ के मध्य में)

(१६)—छन्दोवेदात्मक-विष्कम्भवितानपरिलेख :—

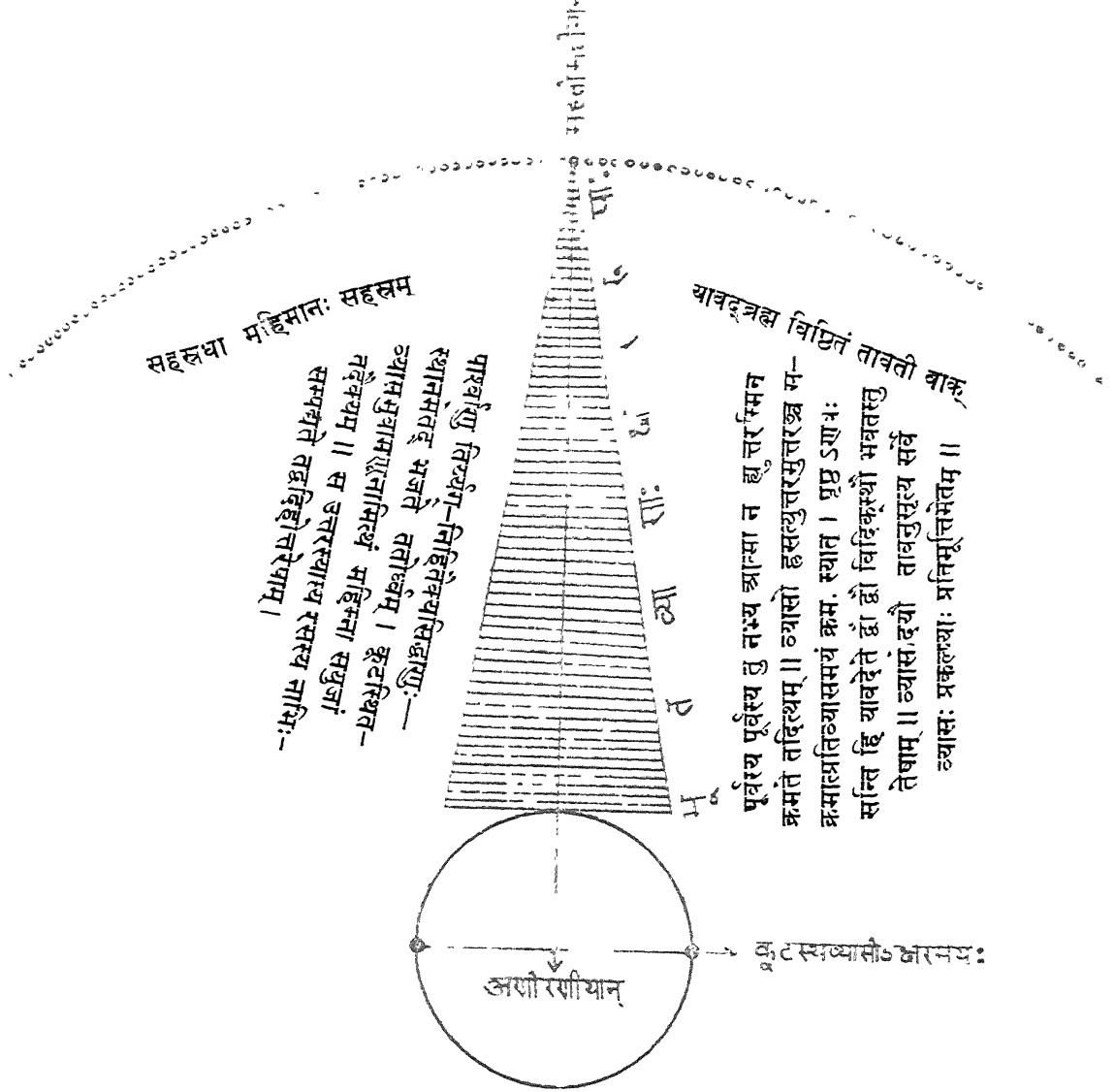

उपनिषद्भूमिका—द्वितीयखण्ड

(३२८, तथा ३२९ के मध्य में)

(१८) व्यासानुगतपरिणाहसाल्नीवितानपरिलेखः—

(भूतव्यासानुगत-परिणाहभावानां परितो वितानम्)

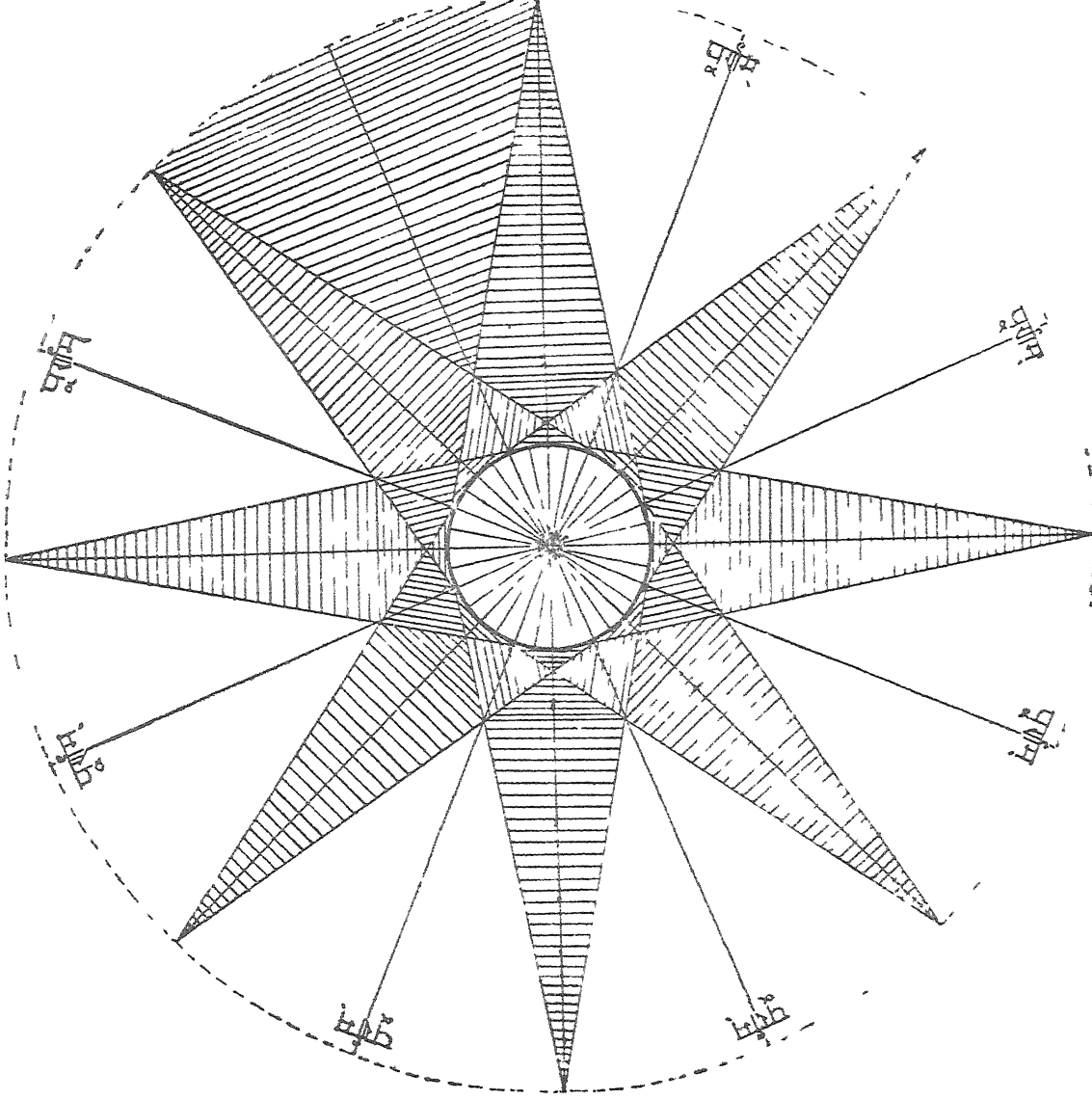

श्रीबालचन्द्रयन्त्रालय, दुर्गापुरा (जयपुर)

चानुष साममण्डल ही विषय पर जा सकता । फलतः इतरेन्द्रियवत् चक्षु का भी अप्राप्यकारित्व ही सिद्ध हो जाता है ।

तो क्या विषय चक्षु पर आता है ? उत्तर मिलेगा, नहीं । जो हेतु चक्षु के विषय पर न जाने का है, वही हेतु विषय के चक्षु पर न आने में समझिए । प्रत्येक भौतिक पदार्थ स्वस्थान में प्रतिष्ठित है । वह चल कर चक्षु में आ गया, अथवा चक्षु पर आ गया, यह मान लेना तो बुद्धि का उपहास होगा । यदि इस उपहास का अभ्युपगमवाद से थोड़ी देर के लिए हम अभिनन्दन कर भी लें, तब भी बात ठीक नहीं बैठती । हम मान लेते हैं कि, भौतिक विषय के थोड़े परमाणु ही हमारी चक्षुरिन्द्रिय पर आ जाते हैं । यदि सचमुच ऐसा है, तब तो वस्तुपिण्ड की थोड़े ही समय में उत्क्रान्ति हो जानी चाहिए । क्योंकि दृष्टिद्वारा उसके परमाणु विलीन हो रहे हैं । यदि एक ही वस्तु को एक सहस्र, अथवा परमाणुसंख्यानुरूप एक सहस्र से अधिक, अथवा कम व्यक्ति एक ही समय में देखने लगे, तो परमाणुत्क्रान्ति से वस्तु तत्काल उत्क्रान्त हो जायगी । परन्तु ऐसा नहीं होता । असंख्यात मनुष्यों की दृष्टि के विषय बनते हुए भी भौतिक पदार्थों के परमाणुसंघटन में कोई ह्रास नहीं होता । अतएव मानना पड़ेगा कि, विषय चक्षु पर नहीं आता ।

इस के अतिरिक्त यदि विषय का चक्षु पर आगमन मान लिया जायगा, तो एक संकट और उपस्थित हो जायगा । चक्षुरिन्द्रिय के स्वरूप पर होने वाले आघातरूप संकट की बात छोड़िए । प्रधान संकट तो यह होगा कि, समीपस्थ, विदूरस्थ विषय सब को समानाकार ही प्रतीत होने लगे (होने चाहिए) । जब वस्तु ही आँख पर आ रही है, तो समीपस्थ वस्तु विदूरस्थ की अपेक्षा क्यों बड़ी प्रतीत हो, एवं विदूरस्थ वस्तु समीपस्थ की अपेक्षा क्यों छोटी प्रतीत हो । हम देखते हैं कि, पुरोऽवस्थित वस्तुपिण्ड से हम ज्यों ज्यों दूर हटते जाते हैं, त्यों त्यों उसकी आकृति छोटी दिखलाई देने लगती है । एवं ज्यों ज्यों हम इस के समीप आते जाते हैं, त्यों त्यों वस्तुस्वरूप बड़ा प्रतीत होने लगता है । विषयागमनद्वारा इस प्रत्यक्षदृष्टि का भी समाधान नहीं किया जा सकता । इसलिए भी यह निश्चयरूप से कहना पड़ेगा कि, विषय भी (चक्षुर्वत्) चक्षु पर नहीं आता ।

चक्षु विषय पर जाता नहीं, विषय चक्षु पर आता नहीं, फिर भी विषयदर्शन हो रहा है, यह कैसा आश्चर्य है । यदि विषय चक्षु पर नहीं आता, तो आँखें कैसे देखती हैं ? यदि आँखें विषय पर नहीं जाती, तो किस के लिए 'अहं पश्यामि' अभिनय होता है ? वैज्ञानिक उत्तर देते हैं—“सर्वं वै अनिरुक्तम्” । विश्व के यच्च-यावत् पदार्थ अनिरुक्त हैं, अनिर्वचनीय हैं, दृश्यजगत् से बाहिर की वस्तु हैं । हम जो कुछ देखते हैं, अनुभव करते हैं, वह हमारी सृष्टि है, हमारे हृद्यप्रजापति का अन्तर्जगत् है । जब एक मनुष्य दूसरे मनुष्य के अन्तर्विचारों का, अन्तर्जगत् का प्रत्यक्ष करने में असमर्थ है, तो वही मनुष्य महामहिममय इस विश्वको, विश्व के पदार्थों को, ईश्वरीय जगत् को कैसे देख सकता है ? जीव कभी ईश्वरजगत् के दर्शन नहीं कर सकता ।

३३-अन्तर्जगत्, और बहिर्जगत्—

विश्वविवर्त को 'अन्तर्जगत्' बहिर्जगत्' भेद से दो भागों में विभक्त किया जा सकता है । स्व-ज्ञानसीमा के गर्भ में प्रतिष्ठित रहने वाला जगत् अन्तर्जगत् कहलाएगा, एवं स्वज्ञानसीमा से बहिर्भूत जगत् बहिर्जगत् माना जायगा । पञ्चपुरण्डरीप्राजापत्यब्रह्मात्मक पाञ्चभौतिक महाविश्व 'तस्मिन्ह तस्थुर्भुवनानि

विश्व' के अनुसार सर्वज्ञ ईश्वर के ज्ञानमण्डल के गर्भ में प्रतिष्ठित है। अतएव ईश्वरीय ज्ञानापेक्षया इम महाविश्व को हम ईश्वर का अन्तर्जगत् कहेंगे। यही अन्तर्जगत् जीव की ज्ञानमीमा से बहिर्भूत है, अतएव ईश्वर-ज्ञानापेक्षया इसी ईश्वरीय अन्तर्जगत् को बहिर्जगत् कहा जायगा। हम (जीव) सूर्य, चन्द्रमा, नक्षत्र, पृथ्वी, जल, पाषाण, आदि आदि जितने भी पदार्थ देख रहे हैं, देखते हैं, देखेंगे, वे सब ईश्वरीय अन्तर्जगत् के सूर्य-चन्द्रमादि से सर्वथा पृथक् पदार्थ हैं। हम अपने बनाए हुए ही पदार्थों को देखते हैं। हमें वही सूर्य का प्रत्यक्ष हो रहा है, जिनका निर्माण भी चक्षुरिन्द्रिय के सहयोग से हमारे ज्ञान के द्वारा (प्रज्ञान-द्वारा) ही हुआ है, एवं जो प्रतिष्ठित भी हमारे ज्ञानमण्डल की सीमा के गर्भ में ही है। कैसे?, इसका एकमात्र उत्तर वही प्रकान्त वितानवेद है।

सूर्यपिण्ड वस्तुपिण्ड है। इसमें उनी हृदयबिन्दु के आधार पर एक बहिर्मण्डल और बनता है। हृदय-व्यास-परिणाहों के उत्तरोत्तर वितान से सूर्यरश्मियों का एक महिमामय मण्डल बन रहा है। सूर्य की एक रश्मि का ले लीजिए, और विचार कीजिए कि, इस रश्मि का क्या स्वरूप है? अन्वेषण करने पर आप इस तथ्य पर पहुँचेंगे कि, जो सूर्यमूर्ति स्वस्थान में महामहा थी, वही उत्तरोत्तर बड़ी-छोटी के धारावाहिक क्रम से रश्मिरूप में परिणत हो रही है। सूर्य में सहस्ररश्मियाँ मान लीजिए। प्रत्येक रश्मि सहस्र केन्द्र-बिन्दुओं की चिति है। प्रत्येक हृदयबिन्दु दीर्घ-ह्रस्व व्यास से युक्त है, एवं प्रत्येक व्यास बड़े-छोटे परिणाह में घिरा हुआ है। मूर्ति का यही तो प्रातिस्विक स्वरूप है, जिसका छन्दोवेदनिरुक्ति में विस्तार से स्पष्टीकरण किया जा चुका है। क्योंकि केन्द्रबिन्दु एक सहस्र है, अतएव व्यास, परिणाह भी एक सहस्र हैं। फलतः केन्द्र-बिन्दुवितानलक्षणा प्रत्येक रश्मि में सहस्र-बड़ी छोटी सूर्यमूर्तियों की सत्ता मिद्ध हो जाती है। इन सहस्र मूर्तियों की मूलाधार वस्तुपिण्डात्मिका वही महासूर्यमूर्ति है। यह इसका पद-रूप है, ये पुनःपद हैं, महिमाभाव हैं, जैसाकि परिलेख में स्पष्ट है।

३४-सूर्यरश्मि, और सहस्रसूर्य —

उक्त परिलेख से पाठकों को विदित होगा कि, जिसे हम 'सूर्यरश्मि' कहते हैं, वह वस्तुतः सूर्य की एक सहस्र मूर्तियों का वितानमात्र है। इस वितान का मुख्य स्तम्भ भूतव्यास ही बनता है। विष्कम्भ ही ऋतु है, यही परिणाहात्मक साममण्डल से युक्त होकर मूर्तिभाव में परिणत होता है। सूर्यसंस्था उदाहरणमात्र है। वस्तुपिण्डमात्र में वस्तुपिण्डलक्षण छन्दोवेद के कूटस्थ व्यास को आधार मान कर वितत होने वाले एक एक भूतव्यास से निष्पन्न एक एक मूर्ति के पारस्परिक वितान से प्रतिव्यासपृष्ठीय केन्द्र-रश्मि में एक एक सहस्र मूर्तियाँ प्रतिष्ठित रहती हैं। इन 'सहस्रधा-महिमानः सहस्रम्' मूर्तियों का जो एक बृहन्मण्डल बनता है, वही तत्त्वपदार्थ का महिमामण्डल है। वस्तुपिण्ड चक्षुर्वत् स्थिर है, भूतपिण्ड भी स्वस्थान पर स्थिर है। दोनों के साममण्डल भी स्थिर हैं। यदि दोनों के साममण्डल परस्पर अतिमानभाव से युक्त हो जाते हैं, तो तत्काल विषयसाम के प्रदेशविशेष में रहने वाली आकारविशेषयुक्ता मूर्ति का चाक्षुषसाम के द्वारा चक्षुर्गत प्रज्ञान मन में प्रतिबिम्ब उत्तर आता है। वही प्रतिबिम्बित वस्तुमूर्ति हमारे प्रत्यक्ष का कारण बनती है। इसी के लिए 'अहं पश्यामि' यह अभिनय होता है। पहिले एक स्थान पर हमने यह कहा था कि, वस्तुपिण्ड का हम स्पर्श कर सकते हैं, देख नहीं सकते। देखते हैं महिमामण्डलान्तर्वर्ती मूर्तिभाव को। परन्तु आज हमें यह कहना पड़ेगा कि, जिस प्रकार वस्तुपिण्ड प्रत्यक्षातीत है, वैसी ही वस्तुमहिमा भी प्रत्यक्ष से बाहिर की ही वस्तु

उपनिषद्भूमिका—द्वितीयखण्ड

(३३०, तथा ३३१ के मध्य में)

(१६) सूर्यानुगत-उक्थामद (मूर्त्ति) वितानपरिलेखः—

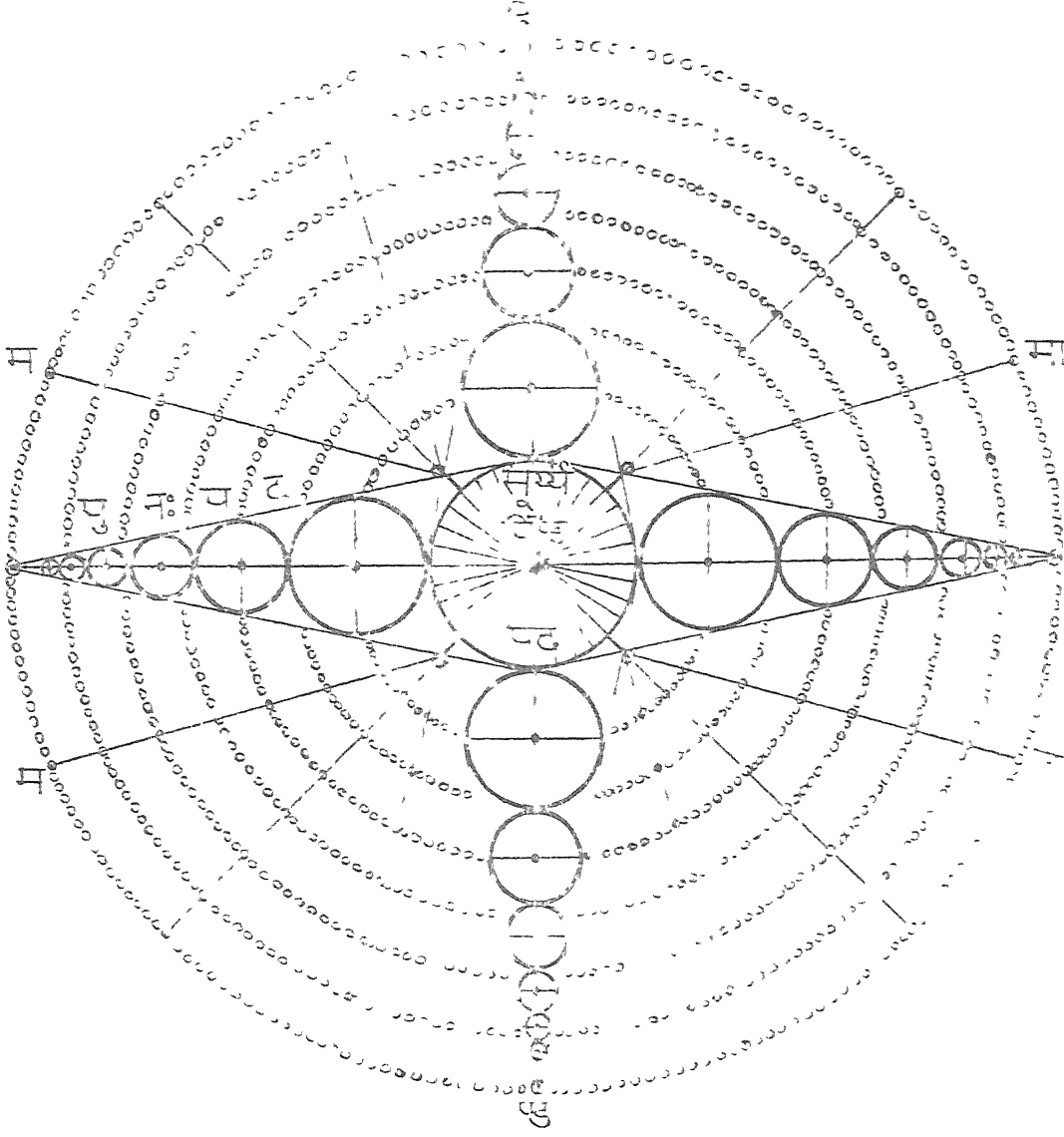

श्रीबालचन्द्रयन्त्रालय, दुर्गापुरा (जयपुर)

है। हाँ बाह्य सीमा को प्रत्यक्ष का आलम्बन अवश्य माना जा सकता है। इसी परिस्थिति का यों अभिनय किया जा सकता है कि, बहिर्जगत्, किंवा बहिर्जगत् के पदार्थ हमारे अन्तर्जगत् के निर्माण के आलम्बन बनते हैं। बहिर्जगत् के पदार्थों के महिमामण्डल के जिस प्रदेश की मूर्त्ति पूर्वोक्त चानुप्रमाम के प्रोतान्त्रिन्दु (सम्पातत्रिन्दु) पर सक्रमण करती है, उसी संस्काररूपा मूर्त्ति को प्रज्ञानज्ञान अपने अन्तर्जगत् की वस्तु बना लेता है। ज्यों-ज्यों हम वस्तुपिण्ड के समीप जाते हैं, त्यों-त्यों महिमामयी मूर्त्तियाँ हमें बृहदाकार से युक्त मिलती हैं। ज्यों-ज्यों वस्तुपिण्ड में दूर होते जाते हैं, त्यों त्यों अल्पाल्प मूर्त्तियों का सहयोग प्राप्त होता है। एकमात्र इसी हेतु से वस्त्वाकारप्रतीति में बड़ी-छोटी का भेद रहता है। प्रोतान्त्रिन्दु से मिलने वाली महिमामयी मूर्त्ति के आधार पर जो ज्ञानीय मूर्त्ति बनती है, वह हमारे अन्तर्जगत् की प्रातिस्विक वस्तु बन जाती है। यही हमारे आत्मा की 'अशीति' है, यही ब्रह्मौदन है। यह स्मरण रखने की श्रावत है कि, हम किसी के भी ब्रह्मौदन का भोग किसी भी अवस्था में नहीं कर सकते। * 'तेन त्यक्तेन भुञ्जीथाः' इस औषनिषद सिद्धान्त के अनुसार केवल प्रवर्ग्याश ही (परित्यक्त भाग ही) अन्य आत्मसंस्था का भोग्य बनता है। मण्डल-लावच्छिन्न मूर्त्तियाँ नभ्यप्रजापति के ब्रह्मौदन हैं। इन्हें दूसरा नभ्यप्रजापति कैसे अपना भोग्य बना सकता है ?। इन ब्रह्मौदनरूपा सहस्रमूर्त्तियों के आधार पर उत्पन्न प्रतिबिम्बलक्षण सर्वथा अपूर्व मूर्त्तियाँ ही इसका प्रवर्ग्य है। यही दूसरों में भुक्त होकर उसका ब्रह्मौदन है। यही ब्रह्मौदन अन्तर्जगत् है। जिस बहिर्जगत्लक्षण ब्रह्मौदन के आधार पर हमारे अन्तर्जगत्लक्षण जिस ब्रह्मौदन का अपूर्व प्रादुर्भाव होता है, वह बहिर्जगत् से पुनः कोई सम्बन्ध न रखता हुआ अपनी स्वतन्त्र संस्था बना लेता है। एक वस्तु का हमने प्रत्यक्ष किया। प्रतिबिम्ब नियम से उसका ज्ञानीय आकार बन गया। अत्र वह वस्तु (जिसके आधार पर ज्ञानीय जगत् बना है) भले ही नष्ट-भ्रष्ट-जीर्ण-शीर्ण हो जाय, परन्तु हमारी ज्ञानीय वस्तु (ज्ञानाकाराकारित वस्तु) की इससे कोई क्षति नहीं होती वस्तुप्रदेश से सैकड़ों कोस दूर चले आने पर भी हमारी वह ज्ञानीय वस्तु ज्ञानक्षेत्र में प्रत्यक्षवत् स्फुट बनी रहती है। इसीलिए यह कहा जाता है कि, हम जो कुछ देखते हैं, वह (बहिर्जगत् की मण्डलमयी मूर्त्तियों के आधार पर) हमारी बनाई हुई है, हमारी ज्ञानसीमा में प्रविष्ट है, हमारा ब्रह्मौदन है, हमारा प्रातिस्विक वित्त है। इसे दूसरा कोई नहीं बना सकता। प्रत्यक्षवत् गन्ध-रस-आदि इतर विषयमात्र के सम्बन्ध में भी यही नियम समझना चाहिए। पुष्प से गन्ध निकल कर हमारे नासास्त्रिन्द्र में प्रतिष्ठित नहीं हो जाता। अपितु गन्धमण्डल के आधार पर घाशेन्द्रियस्थान में तत्काल नवीन गन्ध का आविर्भाव होता है। इस आविर्भाव में इन्द्रिययोग्यता तारतम्य से तारतम्य हो जाता है। जिसकी इन्द्रिय गन्धमण्डल के सम्पर्क में नह आती, वह भी गन्धाविर्भाव से वञ्चित रह जाता है, एवं जिसमें पहिले से गन्धोक्त का अभाव है, वह मण्डलानुवर्त्ता बनता हुआ भी गन्धाविर्भाव में वञ्चित रह जाता है।

३५-तात्कालिक विषयप्रत्यक्ष—

निष्कर्ष यही हुआ कि, ऐन्द्रियक जितने भी विषय हैं, त्वगिन्द्रिय को छोड़ कर सब तात्कालिक हैं हमारे निर्माणविशेष हैं। सब को हम अपने मण्डल में (अपने बनाए हुए) ही देखते हैं। सामान्यवर्ग इन्

* इस विषय का विशद वैज्ञानिक विवेचन 'इशोपनिषद्विज्ञानभाष्य' प्रथमखण्ड के उक्त मन्त्रभाष्य के 'प्रवर्ग्यविद्या' नामक अध्याय प्रकरण में देवना चाहिए।

सम्बन्ध में यह प्रश्न कर सकता है कि, यदि सूर्य-चन्द्रादि हमारे बनाए हुए हैं, एव इनका हम अपने चान्द्रमण्डल में ही प्रत्यक्ष करते हैं, तो उस दूरी का क्या तात्पर्य है, जो वस्तुतः ५ साथ बद्ध है। हम सूर्य को हमने बड़ी दूर खगोल में प्रतिष्ठित देवते हैं। एवमेव जो पदार्थ जहाँ जिन समाप, अथवा विदूर प्रदेश में प्रतिष्ठित है, उसकी उसी प्रदेश में प्रतीति होती है। यदि हम ही इनके निर्माता हैं, यदि हमारे चान्द्रमण्डल पर ही इनका हमारे ही ज्ञान से आविर्भाव हुआ है, तो सामीप्य-विदूरत्व नहीं रहना चाहिए। परन्तु रहता है। इसी आधार पर अमुक वस्तु यहाँ, अमुक वहाँ, इत्यादि व्यवहार प्रतिष्ठित हैं।

सामान्य दर्शकों की उक्त प्रश्नावली ठीक है। परन्तु विज्ञानदृष्टि हम का 'चित्र' द्वारा समाधान कर रही है। एक दर्पण के सामने हम खड़े हो जाते हैं। हमारा चित्र बहिर्यामलक्षण विभूतिसम्बन्ध से दर्पणस्तर पर प्रतिबिम्बित हो जाता है। दर्पणस्तर घन है। उनमें न पीछे हटने के लिए स्थान है, न आगे बढ़ने के लिए कोई प्रदेश। परन्तु हम देखते हैं कि, ज्यों ज्यों हम दर्पण के समीप जाते हैं, त्यों त्यों ऐसा प्रतीत होता है, मानो दर्पणस्था हमारी आकृति उत्तरोत्तर आगे आ रही हो। एवमेव दर्पण से विदूर हटने पर दर्पणस्था आकृति दर्पण के भीतर उत्तरोत्तर विदूर हटती जाती है। वस्तुतः ऐसा है नहीं, परन्तु प्रतीत हो रहा है, यही तो आश्चर्य है। भारतीय वैज्ञानिकों ने इस आश्चर्य के मूलतत्त्व को भी खोज निकाला है। वही मूलतत्त्व भारतीय विज्ञानशास्त्र में 'अभ्र' * नाम से प्रसिद्ध हुआ है।

३६-चित्र की चित्रता—

आश्चर्यवत् प्रतीत होने वाला यह आकृतिभाव, समानदर्पणधरातल पर प्रतीत होने वाले आश्चर्यमय नासिका-मुख-शिरः-कटि-पाद-अंगुलि-आदि की पृथक्-पृथक्-आयाम-उच्छ्वाय-विस्तार रूप से प्रतीति, सब इसी अभ्र की महिमा है। यही दर्पणस्थ चित्र का चित्रत्व है। आश्चर्यमय भाव के लिए संस्कृतसाहित्य में 'चित्र' शब्द प्रयुक्त हुआ है। जिस अर्थ में पाश्चात्यभाषा 'फोटो' शब्द का प्रयोग करती है, उसी अर्थ में 'चित्र' शब्द प्रयुक्त हुआ है। तस्वीर में हम देखते हैं कि, चित्रित व्यक्ति, एवं पुरोऽवस्थित प्रदेशादि यथानुरूप व्यपस्थित रहते हैं। यदि करस्पर्श करते हैं, तो तस्वीर का कोई प्रदेश ऊँचा-नीचा-समीप-विदूर नहीं है। परन्तु प्रतीत होने वाले प्रतिबिम्ब प्रदेशादि उच्चावच-भावों से युक्त हैं। विदित होता है, उद्यानपथ बड़ा लम्बा जा रहा है। उद्यान का अमुक वृक्ष चित्र के समीप है, अमुक विदूर। चित्र स्वयं अवयवों के सामीप्यादि भावों से युक्त है। बात यह है कि, जिस प्रोताक्षिन्दु (फोकस) पर चित्रग्राहक यन्त्र (कैमरा) के तेजोमण्डलद्वारा हमारे प्रतिबिम्ब का आधान होता है, इसके साथ साथ ही सामीप्यादि भाव भी आहित हो जाते हैं। ठीक यही परिस्थिति चान्द्रमण्डल की समझिए। जिस प्रकार चान्द्रमण्डल उस मूर्ति के आधार पर सूर्य बना डालता है, एवमेव दूरी का भी प्रवर्तक बना रहता है। सीधी भाषा में यों कहा जा सकता है कि, सूर्य के साथ साथ दूरी की तस्वीर भी आखों में उत्तर आती है। इसप्रकार हम अपने ही चान्द्रमण्डल में पदार्थों के साथ साथ पदार्थों के सामीप्य-विदूरत्वादि भावों की भी प्रतीति करने लगते हैं। भूपिण्ड की अपेक्षा

* इस विषय का विराट् वैज्ञानिक विवेचन 'गीताविज्ञानभाष्यभूमिका' द्वितीय खण्डान्तर्गत 'ब्रह्मकर्म-परीक्षा' के-'ब्रह्म, कर्म-अभ्रवाद' नामक अवान्तर प्रकरण में देखना चाहिए।

कई गुणा बृहत् सूर्य ही खगोल में प्रतिष्ठित हैं। यदि हम इतना बड़ा सूर्य देख सकते, तो अवश्य ही यह कह सकते कि, हम दूर खगोल में सूर्य देख रहे हैं। पृथिवी से भी बड़ी दूर तक व्याप्त सौररश्मिरूपा मण्डला-त्मिका मूर्तियों में से यदाकाराकारिता मूर्ति का पृथिवी के साथ सम्बन्ध हो रहा है, तदाकाराकारिता मूर्ति के आधार पर तदाकाराकारित हो ज्ञानीय सूर्य का निर्माण होता है।

३७-परोक्षप्रिय देवता—

यदि समानाकार से युक्त सौ दर्वाजे एक के आगे एक, इस क्रम से बनाएँ जायेंगे, एवं सब से अन्त के दर्वाजे पर खड़े हो कर इन सौ दर्वाजों पर हम दृष्टि डालेंगे, तो ऐसा प्रतीत होगा, मानो एक दर्वाजा दूसरे के भीतर है। यहाँ तक कि उस छोटा दर्वाजा सब से छोटा दिखलाई देगा। दर्वाजे सब समानाकार हैं। फिर यह प्रतीतिवैषम्य क्यों? उत्तर वही साममण्डल है। इसी आधार पर यह कहा जा सकता है, और निश्चयेन कहा जा सकता है कि, विश्व के किसी पदार्थ का हम साक्षात्कार नहीं कर सकते। हमारे लिए बहिर्जगत् के सब पदार्थ परोक्ष हैं, अनिरुक्त हैं। 'परोक्षप्रिया इव हि देवाः, प्रत्यक्षद्विषः' यह वचन भी इसी सिद्धान्त का समर्थन कर रहा है। स्वस्वरूप से परोक्ष रहते हुए भी देवता संघातरूप * ये पदार्थ ही आलम्बनरूप से प्रत्यक्ष का कारण बनते हैं, यही सूचित करने के लिए 'इव' पदका सन्निवेश कर दिया गया है। इन सब परिस्थितियों के आधार पर उस मूल प्रश्न के सम्बन्ध में हमें इस निर्णय पर पहुँचना पड़ा कि, न तो चक्षुरिन्द्रिय विषय पर जाती, एवं न विषय चक्षु पर आता। अपितु चानुष, तथा वैषयिक साममण्डलों का परस्पर अतिमान होता है। इसी से तत्काल प्रज्ञानद्वारा वस्तुस्वरूप का उदय होता है। उसी के लिए 'आहं-पश्यामि' वह अभिनय होता है। वर्तमानविज्ञान भी इस सम्बन्ध में यह तो मान ही रहा है कि, पार्थिव-पदार्थों के साथ प्रकाश-किरणों का सम्बन्ध होता है। प्रकाशकिरणों वस्त्वाकार में परिणत हो कर प्रतिकलित होती है। प्रतिकलित, वस्त्वाकाराकारित सौर रश्मि ही चक्षुस्थान पर आके वस्तुप्रतीति का कारण बनती है। हमारे प्राच्यविज्ञानने जहाँ इस भौतिक विज्ञानदृष्टि की अपेक्षा कही अधिक तथ्य का अनुगमन किया है, वहाँ—'चक्षोः सूर्यः'—'आदित्यो वै देवचक्षुः'—'सूर्यश्चक्षुर्भूत्वा'—'कश्यपः पश्यको भवति' इत्यादि-रूप से इस भौतिक दृष्टि का भी समर्थन किया ही है।

३८-परोक्ष्यः-पर उर्व्यः-रहस्य—

अब इसी वितानवेद के सम्बन्ध में 'परोक्ष्यः'—'पर उर्व्यः' इन दो साङ्केतिक शब्दों की ओर पाठकों का ध्यान आकर्षित किया जाता है। ऋक् को 'परोक्ष्यः' कहा जाता है, साम को 'पर उर्व्यः' माना गया है। मूर्ति ऋक् है, मण्डल साम है। कूटस्थ व्यासावच्छिन्न महामूर्तिपिण्ड से सम्बद्ध भूतव्यासावच्छिन्न मण्डला-त्मिका सहस्र-सहस्र मूर्तियाँ उत्तरोत्तर छोटी होती जाती हैं। क्योंकि व्यासस्थ पार्श्वत्रिन्दुओ का उत्तरोत्तर हसन है। इसीलिए मण्डल की अन्तिम परिधि में मूर्ति का आकार बिन्दुमात्र रह जाता है, जैसाकि 'सूर्यमूर्ति-वितानपरिलेख' में स्पष्ट किया जा चुका है। महिमामण्डल से सम्बन्ध रखने वाली प्रत्येक मूर्ति के समप्रदेश

* "जायमानो वै जायते, सर्वाभ्यो एताभ्यो एव देवतभ्यः" । "देवेभ्यश्च जगत्-सर्वं चरं स्थाएवतुपूर्वशः" ।

मे एक एक स्वतन्त्र मण्डल बनाते जाइए । सहस्र मूर्तियों के ऐसे सहस्र मण्डल बन जायेंगे । इस सम्बन्ध में यह ध्यान रखिए कि, मूर्तियाँ तो प्रत्येक रश्मिवितान में एक एक सहस्र हैं । फलतः इन की तो सहस्र-साहस्रियाँ हो जाती हैं । परन्तु चारों ओर की मूर्तियों के समानप्रदेश में सम्बन्ध रखने वाले ये स्वतन्त्र मण्डल एक सहस्र ही बनेंगे । साथ ही आप देखेंगे कि, विष्कम्भाकान्छन्न ये मूर्तियाँ जहाँ उत्तरोत्तर छोटी बनती हुई 'परह्वयः' हैं, वहाँ ये स्वतन्त्रमण्डल उत्तरोत्तर बड़े बनते हुए 'पर उर्व्यः' हैं । ये ही मण्डल वितानवेद है, यही सामवेद है । तेज का स्वभाव है कि, वह मूल में तल की ओर उत्तरोत्तर अधिकाधिक विकसित होता है । दीपाचि (दीपशिखा-दीप लौ) ऋक् है । यह केन्द्र से उत्तरोत्तर छोटी है । परन्तु प्रकाशमण्डल उत्तरोत्तर बृहत् है । इसी आधार पर तेजोमय इस साम का—“मर्व तेजः सामरूप्यं ह शश्वत्” यह लक्षण किया जाता है । ऋङ्मूर्ति ह्रस्वपरा होगी, साममण्डल दीर्घपर होगी । प्रत्यक्ष होता है महिमाययी मूर्ति का । ये उत्तरोत्तर ह्रस्व है, छोटी है । अतएव वस्तु उत्तरोत्तर छोटी दिखलाई देती है । साथ ही जिस प्रदेश पर खड़े होकर हम मूर्ति का जितना बड़ा आकार देख रहे हैं, उस प्रदेश से बनने वाले मण्डल पर जितने व्यक्ति खड़े होकर वस्तु पर दृष्टि डालेंगे, वे सब उमें समानाकार ही देखेंगे । मूर्तिसाम्य का प्रयोजक 'पर-उर्व्यः' साम बना है, मूर्तिदृष्टि का आलम्बन 'परोह्वयः' ऋक् बनती है, यही तात्पर्य है ।

३६-अभिप्लव, एवं पृष्ठ-स्तोमविज्ञान—

वितानलक्षणा सामवेद का स्वरूप प्रक्रान्त है । यह कहा जा चुका है कि, वितानात्मक पर उर्व्यः मण्डल का ही नाम साम है । छन्दोवेदलक्षणा ऋग्वेदत्रयी के अनुसार वितानलक्षणा सामवेदत्रयी भी विशुद्ध आयतन रूप है, वयोनाधलक्षणा है । आयतनत्रयी में प्रतिष्ठिता, वयोलक्षणा रसात्मिका यजुर्वेदत्रयी इन दोनों त्रयीभावों में सर्वथा पृथक्, केन्तु दोनों में व्याप्त तीसरी वेदत्रयी है, जिसका अनुपद में ही स्पष्टीकरण होने वाला है । इन धक्तियों से पहिले पहिले इस वितानसामनिरुक्ति-प्रकरण में जो कुछ कहा गया है, वह रसात्मिका यजुर्वेदत्रयी, एवं वितानात्मिका वेदत्रयी, दोनों से सम्बन्ध रखता है । व्यास, मध्यरेखा, मूर्ति, इन तीन पूर्वोक्त भावों का रसवेदत्रयी से सम्बन्ध है । मण्डलों का वितानवेदत्रयी से सम्बन्ध है । अब यहाँ से मण्डलात्मिका वितानत्रयी की निरुक्ति आरम्भ होती है । विष्कम्भ, मध्यरेखा, मूर्ति, रसत्रयी से सम्बद्ध इन तीनों भावों को छोड़ते हुए मूर्तिपृष्ठात्मक, सहस्रमण्डलात्मक सामवेद में साम कौन है ?, ऋक् कौन है ?, यजुः कौन है ? यह विचार करना है । दूसरे शब्दों में केवल मण्डल में रहने वाली सामत्रयी का क्या स्वरूप है ?, अब यह स्वतन्त्ररूप से मीमांस्य है ।

सामस्वरूपमीमांसा से पहिले तत्सम्बद्ध 'पृष्ठविज्ञान' की मीमांसा कर लेना आवश्यक होगा । क्योंकि मण्डल ही साम है, एवं मण्डल ही 'पृष्ठ' है । इस पृष्ठ-स्वरूप परिज्ञान के लिए 'स्तोमविज्ञान' स्वतः मीमांस्य बन जाता है । अतः सर्वप्रथम इसी का दिग्दर्शन करा देना उचित होगा । स्तोमशब्द 'राशि' (ढेर) का वाचक है । प्रत्येक पदार्थ से सम्बन्ध रखने वाला यह स्तोम 'अभिप्लवस्तोम'-पृष्ठयस्तोम' भेद से दो भागों में विभक्त माना गया है । प्रत्येक वस्तुपिण्ड से चारों ओर मण्डलाकाररूप में परिणत होकर उत्तरोत्तर प्रवृद्धावस्थापन्न प्रतिष्ठित रहने वाले परिणाहों की राशि 'पृष्ठयस्तोम' कहलाएगी । एवं प्रत्येक वस्तुपिण्ड के केन्द्र में आरम्भ कर निधन (उहच) साम नामक, अन्तिम परिधिरूप अन्तिम पृष्ठ (मण्डल) पर्यन्त व्याप्त रहने

उपनिषद्भूमिका—द्वितीयखण्ड

(३३४, तथा ३३५ के मध्य में)

(२०)—परिणाहात्मकमामसण्डलवितानपरिलेखः—

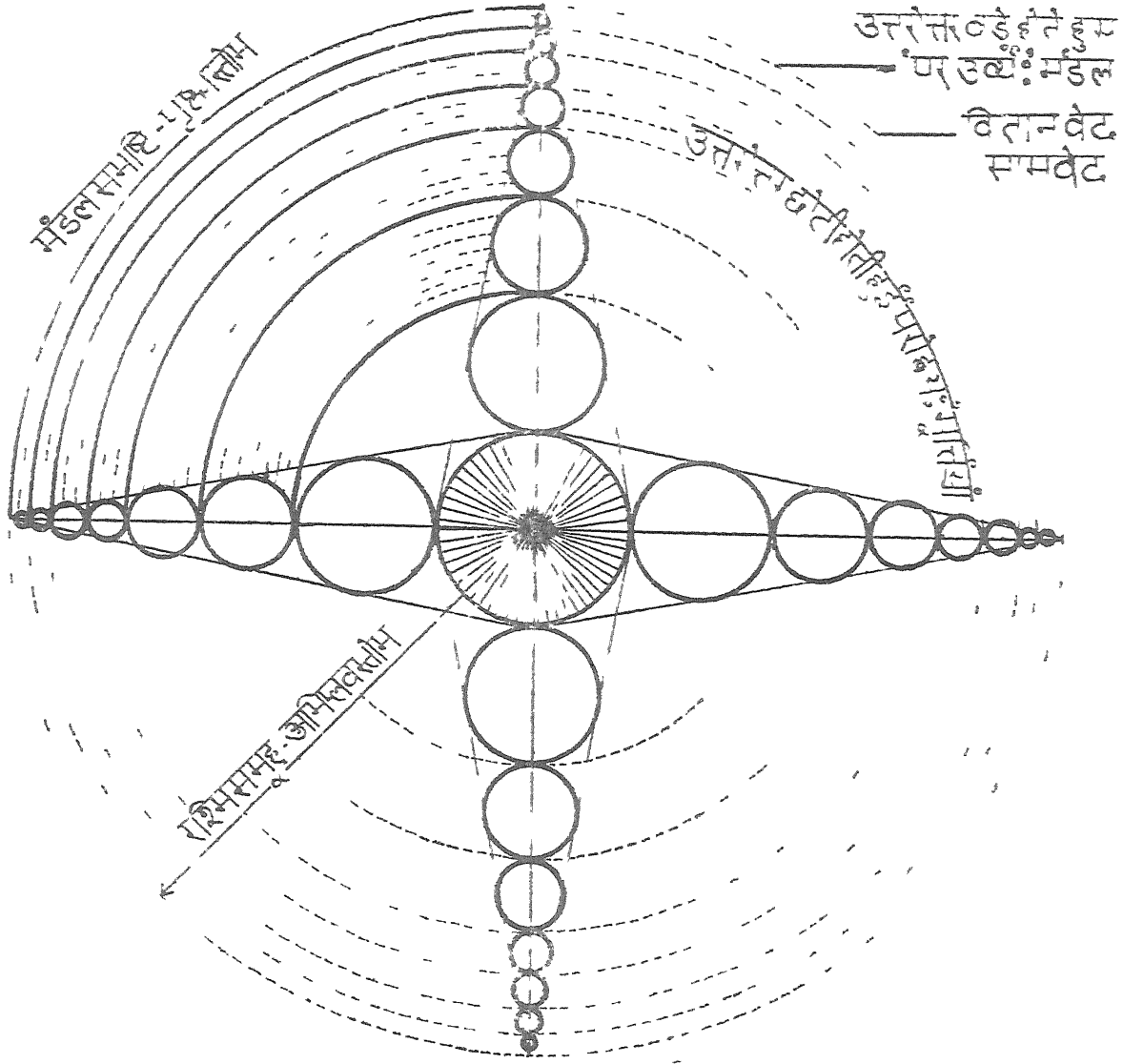

द्वितीयखण्ड

वाली रश्मिराशि 'अभिप्लवस्तोम' नाम से व्यवहृत होगी। मण्डलसमष्टि पृष्ठयस्तोम होगा, रश्मिसमूह को अभिप्लवस्तोम कहा जायगा।

रश्मिभाव केन्द्रबिन्दु का ही वैतानिकरूप बतलाया गया है। केन्द्रबिन्दुओं की संचितिरूप इस ऋजु (सीधी) रश्मि के आधार पर सहस्र व्यासों का उद्गम होता है। व्यास से समतुलित, रश्मिभाव से सम्बद्ध मूर्तियाँ इन्हीं व्यासों पर प्रतिष्ठित हैं। इन मूर्तियों के आधार पर ही मण्डलात्मक सहस्र पृष्ठों का उदय बतलाया गया है। इसप्रकार यह सिद्ध हो जाता है कि, हृदबिन्दुसञ्चितिरूप रश्मिलक्षण अभिप्लव ही परम्परया मण्डलात्मक सहस्र पृष्ठों का जनक है। अभिप्लव पिता है, पृष्ठ इसके पुत्र हैं *। सूर्यसंस्था से आने वाले प्राणदेवता पार्थिव पदार्थों में प्रविष्ट रहते हैं। यह सौरप्राण ही (बृहतीप्राण ही) 'सूर्य आत्मा जगतस्तस्थुषश्च' के अनुसार पार्थिव पदार्थों का आयुःसंरक्षक आत्मा बनता है। ये आत्मदेवता रश्मिवितानद्वारा ही उस सौर-सम्बन्ध में चित होते हैं। पार्थिव पदार्थों के प्राणदेवता रश्मियों के द्वारा ही रिरिचान सौर सम्बन्धप्रजापति का पुनः सन्धान करने में समर्थ होते हैं। जिस प्रकार नदी के इस छोर पर रहने वाला मनुष्य जलतरङ्गों के आधार पर तैरता हुआ नदी के उस पार पहुँच जाता है, एवमेव ये प्राणदेवता सहस्रभावापन्न रश्मिस्थानीय तरङ्गों के आधार पर पुनः उस स्वर्गलोक (सौरसंस्था) में पहुँच जाते हैं। इस सन्तरण-साधन से ही इन रश्मिस्तोमों को 'अभिप्लव' कहा गया है +।

जिस प्रकार सौर अग्नि 'आदित्य' नाम से प्रसिद्ध है, एवमेव पार्थिव अग्नि 'अङ्गिरा' नाम से प्रसिद्ध है। सौरप्राण का ही पार्थिव पदार्थों के साथ दो प्रकार से सम्बन्ध होता है। प्रवर्ग्य सम्बन्ध से पार्थिव पदार्थों की प्रातिस्विक वस्तु बन जाने वाला सौरप्राण अङ्गिरा है। बहिर्याम सम्बन्ध से पार्थिव पदार्थों को आयुः-प्रदान कर प्रतिकलनविधा से वापस लौट जाने वाला सौरप्राण आदित्य है। आदित्य, अंग अङ्गिरा, दोनों यहाँ से यहाँ जा रहे हैं। दोनों का लक्ष्यस्थान एक है, परन्तु गमनमार्ग भिन्न-भिन्न है। आदित्यप्राण अभिप्लव के द्वारा सौरसम्बन्ध में जाता है, अङ्गिराप्राण पृष्ठयस्तोम के द्वारा वहाँ पहुँचता है। अङ्गिराप्राण अपने अग्नि-वायु-आदित्यरूपों से क्रमशः त्रिवृत्-पञ्चदश-एकविंश पृष्ठयस्तोमों का स्पर्श करता हुआ एकविंशात्मक सूर्यलोक में जा पहुँचता है। क्योंकि ये मण्डल अङ्गिरात्रयी के स्पृश्य-मण्डल है, अतएव इन्हें 'स्पृश्य' कहा जा सकता है। यही 'स्पृश्य' शब्द परोक्षप्रिय देवताओं की परोक्षभाषा में 'पृष्ठ्य' नाम से व्यवहृत हुआ है।

* "गिता वा अभिप्लवः, पुत्रः पृष्ठ्याः" (गो० ब्रा० पू० ११७)।

+ "स सहस्रायुर्जज्ञे । स यथा नद्यै पारं परापश्येत्, एवं स्वस्यायुषः पारं परा-चरन्वौ" (शत० ११११६।६)।

"तद्यदभिप्लवमुपयन्ति, सम्बन्धमेव तद्यजमानाः समारोहन्ति" (कौ० ब्रा० २०।१)।

"स्वर्गं लोकमभ्यप्लवन्त । यदभ्यप्लवन्त, तस्मादभिप्लवाः" (शत० १२।२।१०)।

"ते एतेनाभिप्लवेनाभिप्लुत्य मृत्युं पाप्मानमपहत्य ब्रह्मणः सलोकतां सायु-ज्यतामापुः" (कौ० ब्रा० २१।१)।

आदित्य-गमनमाधक रश्मिमंचितिलक्षण अभिप्लवस्तोम, एव अङ्गिरा-गमनमाधक, मण्डलसंचितिलक्षण पृथ्वस्तोम, दोनों के इस तात्त्विक स्वरूप का निम्न लिखित दोनों वचनों में स्पष्टीकरण हो रहा है—

अभिप्लवः— “आदित्याः स्वर्गं लोकमभ्यप्लवन्त । यदभ्यप्लवन्त, तस्म दभिप्लवः”

—गो० ब्रा० पू० ४।२३।

पृथ्वः— “आङ्गिरसाः सर्वैः पृथैः स्वर्गं लोकमभ्यस्पृशन्त । यदभ्यस्पृशन्त, तस्मात् स्पृश्यः ।
तं वा एतं ‘स्पृश्यं’ सन्तं ‘पृथ्व’ इत्याचक्षते परोक्षेण” ।

—गो० ब्रा० पू० ४।२३।

अभिप्लव रश्मिरूप है, पृथ्व मण्डलात्मक हैं। रश्मियाँ भी एक सहस्र हैं, मण्डल भी एक सहस्र हैं। इस दृष्टि से तो दोनों समतुलित हैं। परन्तु दोनों के अवान्तर संस्थानों के स्वरूप में आगे जाकर भेद हो जाता है। अभिप्लवस्तोम ३६० संख्या को मूलाधार बनाते हुए अहोरात्रपर्वों के सम्पादक बनते हैं, पृथ्वस्तोम ‘६-३’ के क्रम से ६ भागों में विभक्त होते हुए लोकचतुष्टयी के प्रवर्त्तक बनते हैं, जिनका अत्रुपद में ही स्पष्टीकरण होने वाला है। यहाँ दो बातों पर विशेष ध्यान रखना आवश्यक है। वस्तुकेन्द्रानुगामी सहस्र रश्मि-मण्डल अभिप्लव है, इसका आयुःप्रवर्त्तक सौर आदित्यप्राण (बृहतीप्राण) से सम्बन्ध है, यह एक दृष्टि है। वस्तुमूर्त्यनुगामी सहस्र साममण्डल पृथ्व है, इसका लोकप्रवर्त्तक (शरीरप्रवर्त्तक) पार्थिव अङ्गिराप्राण से सम्बन्ध है, यह एक दृष्टि है। इन दोनों दृष्टियों के आधार पर प्रत्येक वस्तुपिण्ड में निम्न लिखितरूप से दोनों स्तोमों का स्वरूप उपभुक्त देखा जा सकता है।

पहिले सन्नेप से आङ्गिरस सहस्र पृष्ठों का ही विचार कर लीजिए। इन सहस्र पृष्ठों के (जो कि मनः-प्राणार्भित वाङ्मय गौतत्त्वात्मक है) ३०-३० गौके संकलन से ३३ अहर्गण हो जाते हैं। ६६० संख्या पूरी हो जाती है। १० शेष रह जाते हैं। सृष्टिधारा का विकास इसी शेषांश से हुआ है, होता है। पूर्व की छन्दोवेद-निरुक्ति में स्पष्ट किया गया था कि, व्यास की अपेक्षा त्रिगुणित रहने वाला परिणाह तिगुने से कुछ अधिक होता है। वही आधिक्य इस मण्डल में भी प्रतिष्ठित है, जिसकी उपपत्ति तन्निरुक्ति में ही बतलादी गई है। इन्हीं सहस्र भावों का यदि छन्दो दृष्टि से वितान किया जाता है, तो ४८ अहर्गण होते हैं। इन ४८ के आधार पर ‘२४-४४-४८’ इस क्रम से छन्दोमा नामक तीन युग्मस्तोमों का आविर्भाव होता है। एवं ३३ के आधार पर ‘६-१५-२७-२९-२७-३३’ इस क्रम से ६ अयुग्मस्तोमों का आविर्भाव होता है। क्योंकि सहस्र पृष्ठों का एकावसान इन ६ स्तोमों में हो जाता है, अतएव इन ६ अयुग्म स्तोमों की समष्टि को—‘पृष्ठ्यषडह’ नाम से व्यवहृत कर दिया जाता है। तीन छन्दोमास्तोमों की समष्टि का स्वतन्त्र विभाग रह जाता है। इनमें अष्टाचत्वारिंश (४८) स्थानीय तीसरा जागत स्तोम ही ‘महाव्रतअतिरात्र’ नाम से प्रसिद्ध है। इस स्तोम से नीचे नीचे अहः-रात्रि, दोनों भावों का सम्बन्ध है। यहाँ विशुद्ध अहः की प्रधानता है, जो कि महाव्रताह—‘अविवाक्यमहः’ नाम से प्रसिद्ध है। अतएव इसे अतिरात्र कहना अन्वर्थ बनता है। छन्दोमात्रयी वेदलोक की अधिष्ठात्री है, पृष्ठ्यषडह पृथिव्यन्तरिक्षमापः—इस चतुर्लोक की अधिष्ठात्री है। निम्नलिखित वचन इन्हीं पृष्ठ्यस्तोमों का स्पष्टीकरण कर रहा है—

उपनिषद्भूमिका-द्वितीयखण्ड

(३३६, तथा ३३७ के मध्य में)

(२१)-मण्डलात्मक-पृष्ठ-दशम्यात्मक अभिप्लव-मण्डलस्वरूपपरिलेखः—

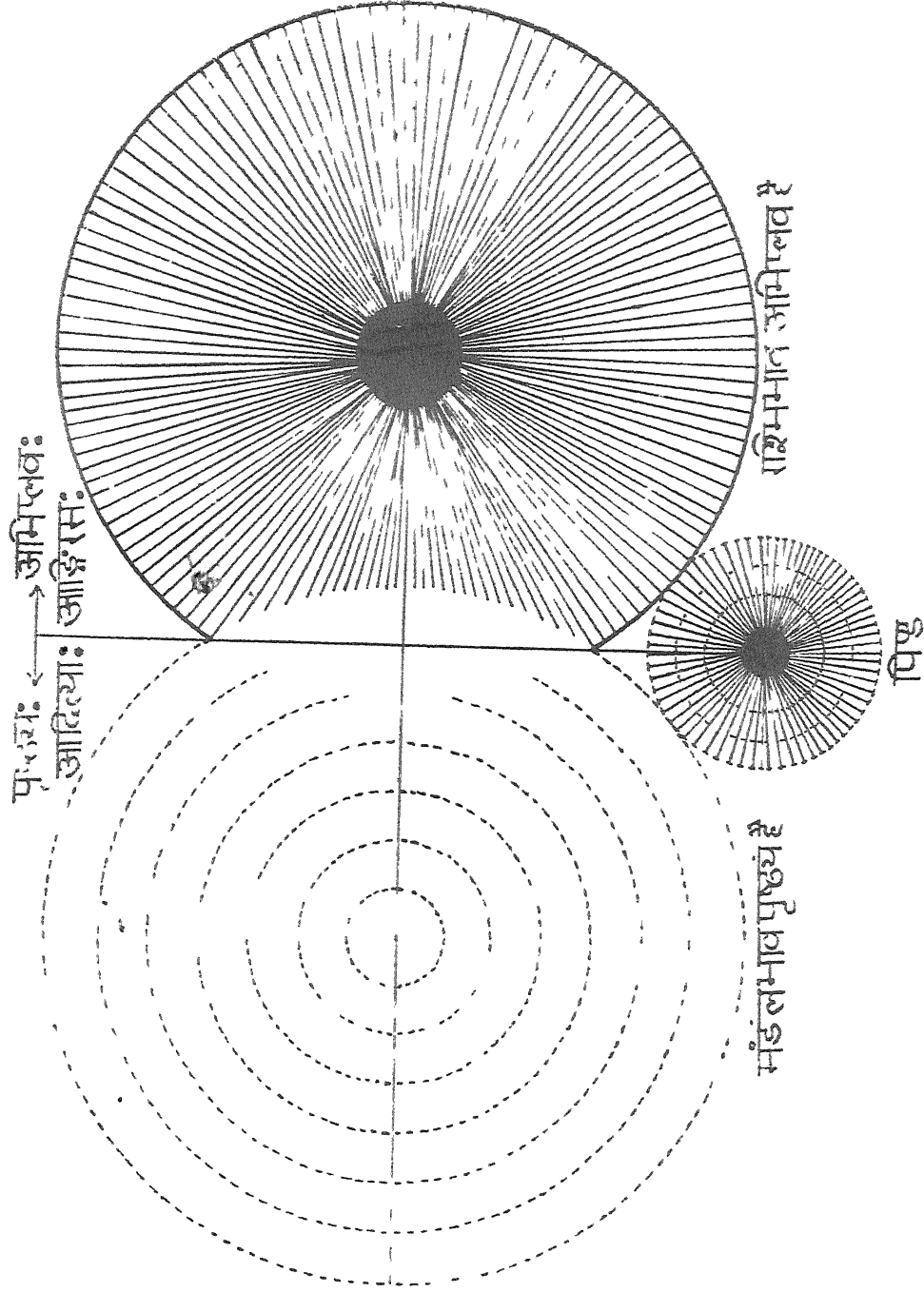

श्रीबालचन्द्रयन्त्रालय, दुर्गापुरा (जयपुर)

१- 'प्राणः षडहस्रन्दोम-पवमानं महाव्रतमतिरात्रः । उभये स्तोमाः-युग्मन्तश्च,
अयुजश्च । तन्मिथुनम् । मिथुनात् प्रजायते''

(ताण्ड्यम० ब्रा० २२।७।१,५१)

दूसरा आदित्यप्राणप्रधान सहस्ररश्मिरूप अभिप्लवस्तोम है । प्राजापत्यवेदमहिमा में यह विस्तार ने बतलाया जा चुका है कि, केन्द्रस्थ आदित्यप्राण 'बृहत्प्राण'-'बृहतीप्राण' इत्यादि नामों से प्रसिद्ध है । यह बृहत्प्राण आरम्भ में एकरूप रहता हुआ रश्मिवितान के कारण पहिले चार भागों में परिणत होता है, चार के दस विभाग होते हैं दस शतगुण बनता है, शतगुण सहस्र में गुणित है । इस पारम्परिक रश्मिवितान में एक के ३६००० (छतीसहजार) विभक्त हो जाते हैं । बृहतीप्राण के इस व्यूहन का स्वरूप पूर्व प्रकरणों में बताया ही जा चुका है इस सम्बन्ध में विशेष जिज्ञासा रखने वालों को ऋग्वेद के ३-५५ सू०, ५-४७ सू०, इन प्रकरणों का अन्वेषण करना चाहिए । यहाँ व्यूहनप्रक्रिया के सम्बन्ध में केवल एक मन्त्र उद्धृत किया जा रहा है ।

“चत्वार ईं विभ्रति क्षेमयन्तो दश गर्भं चरसे धापयन्ते ।

विधातवः परमा अस्य गावो दिवश्चरन्ति परि सद्यो अन्तान्”

—ऋक्स० ५।७।१।

“चार इसे क्षेमार्थं धारण किए हुए हैं । चरण (गमन) के लिए दश-गर्भों को प्रेरित करते हैं । इस की त्रिधातुमूर्ति गाएँ चारों ओर घुलोक में व्याप्त हो रही हैं” इस अक्षरार्थ को व्यक्त करने वाला उक्त मन्त्र सूर्यदृष्टान्त के द्वारा प्रत्येक वस्तुपिण्ड के अभिप्लवात्मक रश्मि-व्यूहन का ही स्पष्टीकरण कर रहा है । प्रत्येक वस्तुपिण्ड का स्वरूप चतुर्भुज माना गया है । वस्तुल वस्तुपिण्ड में चारों दिशाओं के आधार पर ६०-६०-६०-६० इस क्रम से चार भुजा बनती हैं । इन चार भुजाओं से ही वस्तुपरिणाह (वृत्त) के ३६० अंश (डिग्री) हो जाते हैं । मूलस्थ सौर प्राण-‘स्वरहरदेवाः सूर्यः’ के अनुसार स्वरात्मक है । स्वर नव-त्रिन्द्वात्मक माना गया है, जैसाकि अन्यत्र विस्तार से प्रतिपादित है । नव त्रिन्द्वात्मक स्वर ही चतुर्भुज बन कर सौरसंस्था की मूलप्रतिष्ठा बनता है । एक दृष्टि से यही नवसंख्या जहाँ ६० के चतुर्गुण से ३६० अंशों की स्वरूपसमर्पिका बनती है, वहाँ यही संख्या ६ के चतुर्गुण से ३६ की स्वरूपसमर्पिका बन रही है । मूल में इसका रूप ३६ ही माना जायगा, एवं यही नवत्रिन्द्वात्मक प्राण का प्रथम व्यूहन माना जायगा, जो वस्तुप्रतिष्ठा का मूलस्तम्भ है । इसी मूलस्थितिलक्षण प्रथम व्यूह का ‘चत्वार ईं विभ्रति’ से स्पष्टीकरण हुआ है ।

अब इसी प्रथम व्यूह के तीन व्यूहन और होते हैं । एवं प्रत्येक में दश-दश संख्याओं का समावेश है । ६ के ३६ पहिला व्यूहन था । ३६ को यदि दस से गुणित किया जाता है, तो ३६० हो जाते हैं । ३६० को यदि दस से गुणित किया जाता है, तो ३६०० हो जाते हैं । ३६०० को दश गुणित करने से ३६००० हो जाते हैं । यहाँ विकासमात्रा का अवसान है, गर्भोभूत विगट्-भाव का अवसान है । इसप्रकार ३६-३६०-३६००-३६००० इस क्रम से चार व्यूहन हो जाते हैं । इस व्यूहन से आरम्भ में ६ त्रिन्द्वात्मक रहने वाला

वही प्राण वितानभाव से सर्वान्त में बृहतीसहस्र (३६०००) संख्या में परिणत हो जाता है। प्रत्येक व्यूहन में त्रिभुजभाव का (त्रिधातवः) का सम्बन्ध है। इस वितान से मूल केन्द्र के आधार पर सहस्र किरणों की व्याप्ति हो जाती है। इसी सहस्र व्याप्ति को एक विशेष हेतु से बृहतीसहस्ररूप में परिणत होना पड़ रहा है। एवं वह विशेष कारण है—पृष्ठ्यस्तोमात्मक सहस्रसाममण्डल। इस व्याप्ति का विचार पीछे कीजिए। पहले परिलेख के द्वारा 'दशगर्भ चरसे धापयन्ते' से सम्बद्ध गमनभाव का स्पष्टीकरण कर लीजिए।

*	* ६ *	१—६—६—६—६—	} चत्वार ई बिभ्रति—(मूर्त्तिम्) ।
अभिप्लवः—	*१०—एकस्य दशत्—(दशत्)	} -दश गर्भ चरसे धापयन्ते (रश्मिमण्डलम)
	*१००—दशतां दशत्—(दशत्)	
	*१०००—शतस्य शतम्—(दशत्)	
	*		

रश्मियाँ एक सहस्र, फिर बृहतीसहस्रभाव का उदय किस आधार पर हुआ ?, इस प्रश्न का समाधान यद्यपि पूर्व से गतार्थ है। तथापि एक दूसरे दृष्टिकोण से समाधान और सुन लीजिए। जिन अभिप्लविक रश्मियों की संख्या एक सहस्र बतलाई हैं, उन्हें थोड़ी देर के लिए ३६० मान लीजिए। इसलिए मान लीजिए कि, इन्हीं रश्मियों के वितान से अहोरात्र की स्वरूपनिष्पत्ति हुई है। मूल में ६, आगे जाकर ३६, संख्या में विभक्त होने वाला बृहतीसहस्रोऽवच्छिन्न बृहत्प्राण ३६० ही सूत्रों में विभक्त होता है। इन विभागों की मध्य विभक्तियाँ ही 'अहनां विभक्तयो रात्रयः' परिभाषानुसार ३६० रात्रियाँ हैं। इसप्रकार इन रात्रियों का स्वरूप इन्हीं ३६० अहःसूत्रों में अन्तर्भुक्त है। यही अहोरात्र की मौलिक व्याप्ति है। मूर्त्तिपृष्ठ से मण्डलपरिधि पर्यन्त सीधी ३६० रेखाएँ ले जाइए। ये ही ३६० अहोरात्रसूत्र होंगे। इन्हीं को 'नाव्य' कहा जायगा। इन सूत्रों को काटते हुए एक सहस्र पृष्ठ्यस्तोमात्मक साममण्डल बनाइए। आप देखेंगे कि, प्रत्येक सूत्र का प्रत्येक मण्डल के साथ सम सम्बन्ध हो रहा है। मण्डल क्योंकि एक सहस्र है, उधर सूत्र ३६० है। फलतः प्रत्येक मण्डल के साथ ३६० सूत्रों का सम्बन्ध हो जाता है। इसप्रकार एक षष्टित्रिंशती सहस्र-षष्टित्रिंशता रूप में परिणत हो रही है। यही ३६० की ३६००० व्याप्तियाँ हैं, सहस्र का बृहतीसहस्रत्व है। यही हमारे परिगणित आयुःसूत्र है, जैसाकि प्राजापत्यप्रकरण में विस्तार से बतलाया जा चुका है।

A — 'सर्वाणि ह त्वेव भूतानि, सर्वे देवा एषोऽग्निरिचतः। तस्य नाव्या एव परिश्रितः। ताः षष्टिश्च, त्रीणि च, शतानि भवन्ति। षष्टिश्च ह वै त्रीणि च शतानि—आदित्यं नाव्याः समन्तं परियन्ति। षष्टिश्च ह वै त्रीणि च शतानि—आदित्यं नाव्या अभिचरन्ति' (शत० १०।१।४।१४।)।

उपनिषद्भूमिका-द्वितीयखण्ड

(३०८, तथा ३३६ के म प म)

(२२)-अभिप्लवरतोमार्कवितानपरिलेखः—

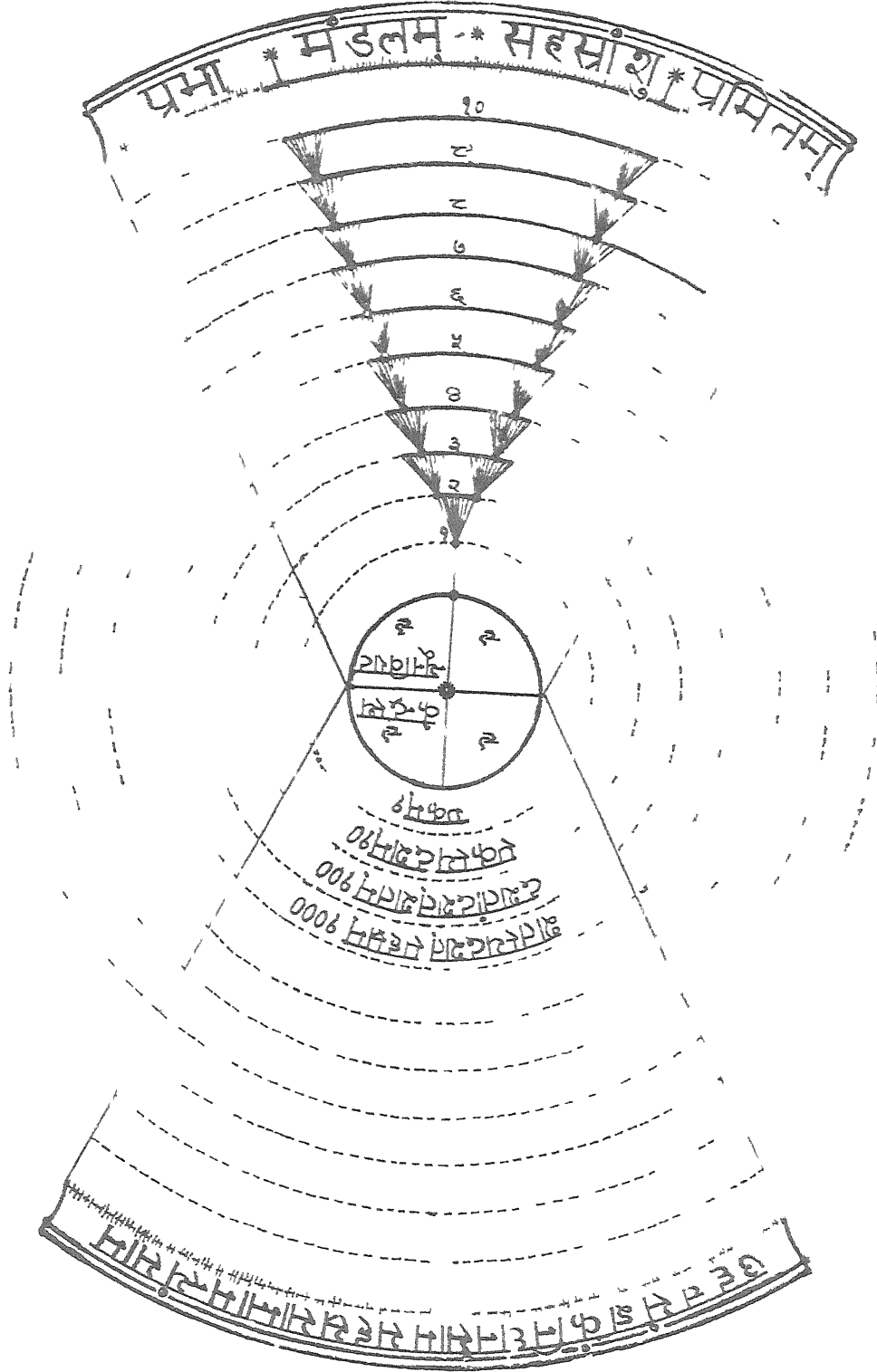

श्रीबालचन्द्रयन्त्रालय, दर्गापरा (जयपूर)

सामान्यदृष्टि भी यही सिद्ध कर रही है। मण्डलात्मक प्रत्येक वृत्त के ३६० अंश मानें गए हैं। जब साममण्डल १००० हैं, तो इनके सब अंशों के संकलन से ३६००० ही संख्या ठहरती है।

जिन मण्डलों के आधार पर ३६० सूत्र बृहतीसहस्ररूप में परिणत हो रहे हैं, उन मण्डलों का नाम ही वितानवेदात्मक सामवेद है। सामवेद वस्तुतत्त्व नहीं है, केवल आयतनमात्र है, यह स्पष्ट किया जा चुका है। इस स्थिति को लक्ष्य में रखते हुए सामत्रयी का विचार कीजिए। इन साममण्डलों को हम 'पूर्वमण्डल, उत्तरमण्डल, मध्यपांतत मूर्त्तिमण्डल' भेद से तीन भागों में विभक्त कर सकते हैं। पूर्व पूर्व मण्डल उत्तर उत्तर मण्डल का उपक्रमस्थान है, प्रस्तावभूमि है। उधर वेदपरिभाषानुसार प्रस्ताव को ही 'ऋक्' कहा गया है। ऋगनुबन्धिनी प्रस्तावारिमिका इस सामान्यपरिभाषा के अनुसार अन्त के एक निधनसाममण्डल को छोड़ कर हम पूर्व-पूर्व के ६६६ मण्डलों को अवश्य ही ऋक् कह सकते हैं। पूर्व पूर्व-मण्डल से उत्तर उत्तर मण्डल समतुलित है। यद्यपि पूर्वप्रतिपादित 'पर उर्व्यः' के अनुसार सहस्रों सामपृष्ठ परस्पर विषम हैं। पूर्व-पूर्वमण्डलापेक्षया उत्तरोत्तर मण्डल बृहदाकार बनता हुआ विषम है, तथापि अंश-साम्य को लेकर हम अवश्य ही पूर्वापेक्षया उत्तरमण्डल को साम मान सकते हैं। सूत्रानुबन्धिनी षष्टिशिखरी (३६०) जो मर्यादा पूर्व के छोटे साममण्डल में है, वही मर्यादा उत्तर साममण्डल में है। सहस्रों मण्डल ३६० अंशों से युक्त रहते हुए (आकार से विषमपृष्ठ बनें हुए भी) अंशमर्यादा के समतुलन से सम हई बने हुए हैं। साम का 'ऋचा समं मेने' यह लक्षण माना गया है। क्योंकि ऋक्स्थानीय पूर्व पूर्व साममण्डलापेक्षया उत्तरोत्तर साममण्डल अंशमर्यादा से समतुलित हैं, ऋक्मण्डलों के सम है, अतएव आरम्भ के एक मण्डल को छोड़कर अन्त के ६६६ मण्डलों को हम अवश्य ही 'साम' कह सकते हैं। ६६६ में हीं क्यों, यदि मण्डलत्वेन उस ओर से विचार किया जायगा तो निधनसाम ऋक् बन जायगा, प्रस्तावात्मक इस ओर का प्रथम साम निधनात्मक साम मान लिया जायगा। इसप्रकार पूरे सहस्रमण्डल सामात्मक माने जा सकेंगे, पूरे सहस्रमण्डल हीं ऋगात्मक मानें जा सकेंगे। 'ऋचा समं मेने' से सम्बन्ध रखने वाले अश-साम्य के अतिरिक्त दूसरे प्रकार से भी देखा जा सकता है। पूर्वसाममण्डल में वितान (फैलाव) की जितनी मात्रा है, उत्तर साममण्डल में भी मात्रा वही है। पूर्व में थोड़े प्रदेश में वही मात्रा है, उत्तर में अधिक प्रदेश में वही मात्रा है। इस मात्रासाम्य से उत्तरमण्डल साम मान लिए जायेंगे। यदि रसवेद के पक्षपाती उत्तरोत्तर बिन्दुद्वय के अनुपात से मात्रा में अल्पता मानते हुए इस कथन का विरोध करेंगे, तो हम 'ऋच्यथूढं साम गीयते' इस लक्षण का समन्वय तो निर्बाध कर ही सकते हैं। पूर्वमण्डल के आधार पर ही उत्तरमण्डल का गान (विस्तार) हुआ है। फलतः ऋक् रूप पूर्वमण्डल पर प्रतिष्ठित होकर ही उत्तरमण्डलात्मक साम का गान हुआ है।

४०-सामवेद में वेदत्रयी का उपभोग—

पूर्वोद्धृत परिलेखों में यत्र तत्र यह स्पष्ट हो चुका है कि, दोनों मण्डलों के मध्य में व्यासानुगत मूर्त्तियाँ समन्तात् प्रतिष्ठित हैं। वहीं यह भी स्पष्ट किया जा चुका है कि, सहस्रधा भहिमानः सहस्रं भाव में परिणत इन मूर्त्तियों के आधार पर ही साममण्डलों का वितान हुआ है। पहिली मूर्त्ति छन्दोवेदत्रयीरूप महदुक्थलक्षणा महामूर्त्ति है। इसका घेरा एक साम है। इसके अनन्तर परितः मूर्त्तिस्तर है, पुनः साममण्डल

है, पुनः मूर्तिस्तर है। इसप्रकार इस ओर मण्डल, उस ओर मण्डल, मध्य में मूर्तियाँ, यह धारावाहिक क्रम महदुःखग्रह से निघनसाम पर्यन्त व्याप्त है। मूर्तिगत वस्तुत्व का जहाँ हम रसवेदत्रयी में अन्तर्भाव मानेंगे, वहाँ इस मूर्तिमण्डल को (मूर्ति के चारों ओर के घेरे का) मण्डलत्वेन अवश्य ही साम मान लिया जायगा। मूर्तिमण्डलात्मक मध्यपातत इस साम को हम यजुर्वेद कहेंगे। यजुर्वेद की 'ऋक् सामं यजुरप तः' यह परिभाषा है। ऋक्साम दोनों यजु के अनुगत रहते हैं। क्यालक्षण यजु ऋक्-सामोदर में प्रातष्ठित रहता है। यहाँ ठीक वही परिस्थिति है। उत्तर मण्डलात्मक साम, पूर्वमण्डलात्मिका ऋक्, दोनों के मध्य में भुक्त मूर्तिमण्डल प्रातष्ठित है। अतएव इसे क्यालक्षण मानते हुए अवश्य ही यजु कहा जा सकता है।

इसप्रकार मण्डलात्मक केवल सामवेद में पूर्वमण्डल, उत्तरमण्डल, मध्यस्थ मूर्तिमण्डल, भेद से 'ऋक्-साम-यजुः' तीनों वेदों का उपभोग सिद्ध हो जाता है। यही प्रकृत प्रकरण की दूसरी वितानवेदत्रयी है, जो छन्दोवेदत्रयी पर प्रतिष्ठित है। छन्दोवेदत्रयी ऋक् है, वितानवेदत्रयी साम है। अब शेष रहती है रसवेद-त्रयी, जिसे हम यजुः कहा करते हैं। उसी का स्पष्टीकरण करता हुआ प्रकृत स्तम्भ उपरत हो रहा है।

१-पूर्व-पूर्व-मण्डलानि	—	—	{ ऋचः	} तदित्थं वितानात्मके मण्डललक्षणे सामवेदे- वेदत्रयोपभोगः
२-उत्तरोत्तर-मण्डलानि	—	—	{ सामानि	
३-मध्यस्थमूर्ति-मण्डलानि	—	—	{ यजूंषि	

*

४१-रसलक्षण यजुर्वेद का उपक्रम—

वयोनाधलक्षण ऋक्-साम, दोनों समानधर्मा हैं। अतएव त्रयीवेदगणना में 'ऋक्सामे' यह स्वतन्त्ररूप से उद्धृत रहता है, 'यजुः' का स्वतन्त्र निर्देश रहता है। साथ ही ऋक् साम दोनों से ही यजुः का स्वरूप परिग्रहीत है। विना ऋङ्मय मूर्तिभाव के, साममय मण्डलभाव के न तो स्वयं वस्तुत्व ही स्वरूप में प्रतिष्ठित रह सकता, एवं न हमें ही उस वस्तुत्व की उपलब्धि हो सकती। एकमात्र इसी हेतु से पहिले वयोनाधलक्षण ऋग्वेदत्रयी (छन्दोवेदत्रयी), एवं सामवेदत्रयी (वितानवेदत्रयी) का निरूपण आवश्यक समझा गया। अब क्रमप्राप्त उस यजुर्वेदत्रयी (रसवेदत्रयी) का ही संक्षिप्त स्वरूप पाठको के सम्मुख उपस्थित हो रहा है, जिसका ऋक्-साम का आधार पर हमें उपलब्धि होती है, जिस उपलब्धि से हम तृप्तिलक्षण रसोद्रेक का अनुभव करते हैं।

वितानवेदनिष्कृति में एक स्थान पर यह कहा गया है कि, न तो चक्षुरिन्द्रिय विषय पर जाती, न वस्तुपिण्ड चक्षु पर आता। एवं न वस्तुपिण्ड के साममण्डल की ही कोई वस्तु हमारा ब्रह्मोदन बन सकती। अपितु हमारा प्रज्ञानज्ञान चानुत्सदातिमान के आधार पर अपूर्व वस्तु का निर्माण करता है। कोई भी पदार्थ अपने प्रातिस्विक ब्रह्मोदन का परस्पर आदान-प्रदान नहीं कर सकता। इस सिद्धान्त के सम्बन्ध में एक महाविप्रतिपत्ति उपस्थित हो रहा है। चक्षुरिन्द्रिय सम्बन्धी रूपातुभव के सम्बन्ध में उक्त सिद्धान्त को थोड़ी देर के लिए स्वीकार करते हुए भी रसनेन्द्रिय के सम्बन्ध में हम उक्त सिद्धान्त का विरोध देव रहे ह। पुरोऽवस्थित

उपनिषद्भूमिका-द्वितीयखण्ड

(३४०, तथा ३४१ के मध्य में)

(२३)-परिणाहात्मकसहस्रसामवितानपरिलेखः —

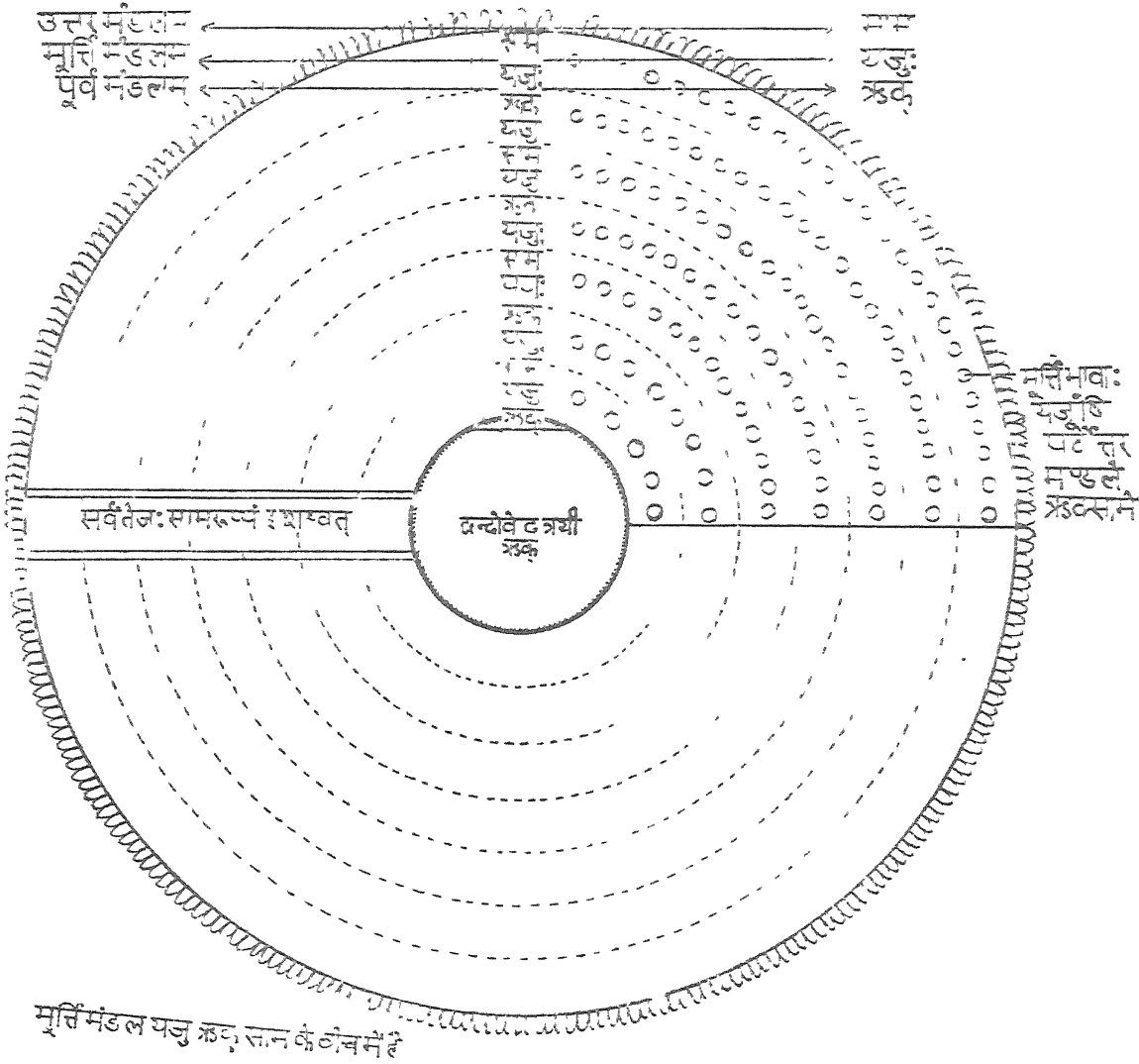

भोग्य सामग्री अशनायासूत्र से आकर्षित होकर हाथों के द्वारा मुखविवर में प्रविष्ट होती है, गले से नीचे जाती है, अशनाया शान्त हो जाती है, वृप्तिभाव उदित हो जाता है। भुक्त अन्न 'ऊर्क' नामक रसाविशेष में परिणत होता है, ऊर्क-रस प्राणाग्नि-अवस्था में परिणत होता है। प्राणाग्नि विखनधर्म से पुनः अशनाया के द्वारा अन्नाकर्षण का अधिष्ठाता बनता है। अन्न पुनः ऊर्क, ऊर्क पुनः प्राणाग्नि बनता है। इसप्रकार 'अन्नोर्क प्राणानामन्योऽन्यपरिग्रहो यज्ञः' लक्षण के अनुसार वस्तुमात्र में अन्नादानप्रदानलक्षण अहरहर्षज्ञ (भेषजयज्ञ) निरन्तर होता रहता है। 'यत् सप्तान्नानि तपसाजनयत् पिता' इस औपनिषद् सिद्धान्त के अनुसार ज्ञान^१, क्रिया^२, आकाश^३ (शब्द), वायु^४ (श्वासप्रश्वास), अग्नि^५ (प्रकाश), जल^६, मिट्टी^७ (गोधूम यवादि एवं ओषधि-वनस्पतियाँ) ये सातों अन्न ग्राहक की योग्यता के तारतम्य से वस्तुमात्र के अन्न बने हुए हैं। बिना परादान के कोई भी पदार्थ स्वसंस्था को सुरक्षित नहीं रख सकता। यदि यह परस्परदान-प्रदान न होता, तो सृष्टिस्वरूप का विकास ही असम्भव हो जाता। इसी अन्नादान से हमारे शरीर की आयतन-वृद्धि होती है। हास-वृद्धि-कृश-स्थूल आदि आदि अवस्थाविपर्यय ही इस सम्बन्ध में प्रत्यक्ष प्रमाण हैं कि, अवश्य ही एक वस्तु का दूसरी वस्तु के साथ अन्नादानप्रदानलक्षण यज्ञसम्बन्ध सुरक्षित है। ऐसी दशा में यह कहना कि, न हम अपना ब्रह्मौदन दे सकते, न किसी का ब्रह्मौदन ले सकते, कैसे समीचीन बन सकता है ?।

४२-प्रवर्ग्य का आदान प्रदान—

इस में तो कोई सन्देह नहीं कि, ब्रह्मौदन भाग का परस्पर आदान-प्रदान असम्भव है। परन्तु साथ ही यह भी असंदिग्ध है कि, स्वाभाविक यज्ञकर्म की रक्षा के लिए वस्तुभावों का परस्पर आदान-प्रदान होता रहता है। यह आदान-प्रदान भाव एकमात्र 'प्रवर्ग्यवस्तु' पर ही निर्भर है। प्रवर्ग्य भाग ही एक दूसरे की अन्नाहुति बनता है। इसी को अर्थर्व ने उच्छिष्ट कहा है, एवं इसी उच्छिष्ट से अर्थर्व ने विश्व की उत्पत्ति मानी है। यह उच्छिष्ट क्या है ?, इस प्रश्न का उत्तर न तो मूर्तिलक्षण छन्दोवेद (ऋग्वेद) दे सकता, न मण्डललक्षण वितानवेद (सामवेद) ही दे सकता। अपितु पुरुषलक्षण रसवेद (यजुर्वेद) ही इस प्रश्न का समाधान कर सकता है। मूर्ति एक आकारविशेष है, मण्डल भी एक आकारमात्र है। आकारभाव स्व-स्वस्थान में चानुषमण्डलवत् प्रतिष्ठित रहते हैं। न इन में गति है, न आगति। न इनका आदान सम्भव, न प्रदान ही सम्भव। किसी वस्तु को जब आप अपना अन्न बनाने आगे बढ़ेंगे, तो पहिले उसका रक्षादुर्ग तोड़ना पड़ेगा। छन्द पर आक्रमण करना पड़ेगा। तभी वह स्वच्छन्दस्क पदार्थ आपकी छन्दः सीमा में आता हुआ परछन्दोऽनुवर्त्ता बन सकेगा। मण्डल स्वयं कोई वस्तु नहीं, मूर्ति भी कोई वस्तुत्व नहीं। जिसका यह मण्डल है, जिसकी यह मूर्ति है, वही वस्तुत्व स्वाभाविक रसनभाव से गति-आगति भावों का अनुगामी बनता हुआ यज्ञकर्म का प्रवर्त्तक बनता है। इसका जो भाग मूर्ति-मण्डल सीमा से बाहिर निकल जाता है, वही प्रवर्ग्याश है। इसी प्रवर्ग्यादानप्रदान से भैषज्ययज्ञ सञ्चालित है। जब तक छन्द पर आक्रमण नहीं किया जाता, तब तक वह वस्तुत्व ब्रह्मौदन है, और तब तक इसका आदान असम्भव है। छन्दःसीमा की विन्युति से ही वह प्रवर्ग्यरूप में परिणत होता है। एवं प्रवर्ग्यवस्था में आकार ही वह हमारा अन्न बनता है।

प्रमाणवादप्रकरण में इसी अभिप्राय से वेद का 'धर्मवेद' नाम से दिग्दर्शन कराया गया है। प्रवर्ग्य ही धर्म है—(देखिए पृ० सं० ११५)। ऋक्-सामरूप वयोनाथों से सम्बद्ध यजुर्लक्षण वय को इसी

आधार पर अन्न माना गया है। क्योंकि वयोविध रसवेद ही प्रथम भाव न परगत कर आहुतिद्रव्य बनता है। मूर्तिलक्षण ऋक् भी गतिशून्य है, मण्डलक्षण नाम भी गतिशून्य है। गतिमत् है एकमात्र वस्तुत्वलक्षण यजुः। यजु के गमन से ही स्थितिलक्षण आयत्नरूपा मूर्ति का वितान हुआ है। गति-रस ही ऊर्ध्व-अधः-चारों ओर गमन करता है। इसका जैसा संस्थान होता है, मूर्ति-मण्डल का भी वैसा ही संस्थान हो जाता है। गतेवर्म्म ही इसके रसनभाव का मुख्य हेतु है। रसन ही गमन है, गमन ही रसन है। इसी गमनवृत्ति-मे इस स्थितिगर्भित गातलक्षण यजुः को रसवेद कहना अन्वर्थ बनता है। इसी का प्रवर्ग्यरूप मे विस्त्रम्न होता है। अन्य पदार्थों के प्रवर्ग्यरूप विस्त्रस्त भावों से इसी विस्त्रस्त यजुः का पुनः-संस्थान होता रहता है।

४३-प्राणवायु और यजुर्वेद—

प्राणवायु ही इस यजुर्वेद का मौलिक रूप है, जो कि प्राणवायु इस ओर से मूर्तिद्वारा, उस ओर से मण्डलद्वारा भीमित बना रहता है। कर्गघात न मण्डलपर होता, न मूर्ति पर। अपितु मूर्ति में प्रतिष्ठित यजु पर होता है। प्रत्यक्ष भी न मण्डल का होता, न मूर्ति का होता। अपितु मण्डलाहित यजुः का होता है। इनप्रकार अनेक दृष्टियों मे यजुः का मूर्ति-मण्डलों से पृथक्करण किया जा सकता है। अपनी सम्बन्ध-त्रिति की महिमा मे यह वयोविध यजु एकशतविध (१०१ प्रकार का) है, जैसाकि अनुपद में ही स्पष्ट होने वाला है। यजुः साक्षात् रसवेद है, इस सम्बन्ध में महर्षि जैमिनि (वेदर्षि) का निम्नलिखित वाक्य-संग्रह हमारे सामने आता है—

“प्रजापतिर्वा इदं त्रयेण वेदेनाजयत्, यदस्येदं जितं तत् । स ऐक्षत-इत्थं चेद्धा अन्ये देवा अनेन वेदेन यच्च-ते, इमां वाव ते जितिं जेष्यन्ति, ये ऽयम्मम । हन्त त्रयस्य वेदस्य रसमाददा इति । स भूरित्येववेदस्य रसमादत् । सेयम्पृथिव्यभवत् । तस्य यो रसः प्राणेदत्, सोऽग्निरभवद्रसस्य रसः । भुव इत्येव यजुर्वेदस्य रसमादत् । तदिदमन्तरिक्षमभवत् । तस्य यो रसः प्राणेदत्, स वायुरभवद्रसस्य रसः । स्वरित्येव सामवेदस्य रसमादत् । सोऽसौ द्यौरभवत् । तस्य यो रसः प्राणेदत्, स आदित्यो-ऽभवद्रसस्य रसः । तस्या उ प्राण एव रसः” (जै० उ० ब्रा० १।१।)।

“प्रजापति ने अग्नि-वायु-आदित्य रूप से तीनों वेदों का रस ग्रहण कर लिया । प्राण ही वह रस था” इस तात्पर्य को अपने गर्भ में रखने वाली उक्त जैमिनिश्रुति स्पष्ट ही वेदत्रयी को रसात्मिका मान रही है। यहाँ अग्नि, और आदित्य को भी ऋक्-नामात्मक रसवेद बतलाया गया है। ऋक्-साम का यह रसत्व यजुः मे सम्बन्ध रखता हुआ यजुर्वर्म्य ही माना जायगा। जिस प्रकार अग्निप्रधान मूर्तिलक्षण ऋग्वेद में अग्नि-वायु-आदित्य भेद से तीनों वेदों का समन्वय है। आदित्यप्रधान सामवेद में अग्नि-वायु-आदित्य भेद से तीनों वेदों का उपभोग है। एवमेव वायु (प्राण) प्रधान इस यजुर्वेद में भी अग्नि-वायु-आदित्य भेद से तीनों वेदों का उपभोग हो रहा है। यह यजुर्वेदत्रयी रसप्रधाना है, रसन प्राण का धर्म है, प्राणरसक

एकमात्र गतिलक्षण यजुर्वेद है। फलतः उक्त श्रुति की वेदत्रयी का यजुर्मयत्व ही सिद्ध हो जाता है। 'तस्या उ प्राण एव रसः' इस उपसंहारवाक्य से म्बयं श्रुति ने भी अन्त में यही सिद्ध किया है।

आकाशात्मा वाक् ही ऋक् है, वाक् ही साम है। वाक् से ही रसरूप यजु का उपक्रम है, वाक् पर ही यजु का उपसंहार है। स्थितिलक्षण वाङ्मय आकाश ही वह महा आयतन है, जिसके गर्भ में—'यथा-काशस्थितो नित्यं वायुः सर्वत्रगो महान्' (गीता ६।६।) के अनुसार वयोविध प्राणलक्षण यजुः प्रतिष्ठित है। मूर्तिलक्षणा ऋक् भी वाङ्मयी है। मण्डललक्षण साम भी वाङ्मय ही है। तभी तो साममण्डल को 'वषट्कारमण्डल' नाम से व्यवहृत करना अन्वर्थ बनता है। मूर्तिमय वागाकाश के पीड़न से ही प्राणात्मक रसलक्षण यजुर्वेद का विनिर्गम हुआ है। वाङ्मय ऋक्पिण्ड में परिपूर्ण प्राणात्मक यजुः रस ही हृद्य व्यापार ने उर्ध्व चित्त होकर वाङ्मय महिमण्डलायतन में व्याप्त होता है। यही प्राणाग्निविध यजु महिमा में जाकर अग्नि-वायु-आदित्यविध बनता हुआ त्रयीविद्यारूप में परिणत हो जाता है। यज्ञप्रक्रिया में जो सामगान होता है, उस से परम्परया इसी रस की अध्यात्मसंस्था में प्रतिष्ठा होत है। प्राणात्मक सामगान स्वरत्मक बनता हुआ अक्षरात्मक है। इस स्वरसधानलक्षण रससंधान से व्याहृति की, व्याहृति के द्वारा वेदत्रयी की, वेदत्रयी के द्वारा देवत्रयी की, देवत्रयी के द्वारा लोकत्रयी की, लोकत्रयी के द्वारा त्रैलोक्य व्यापक वागक्षर की, वागक्षर के द्वारा वाक् की, वाक् (इन्द्रपत्नीनामक मर्त्याकाश) के द्वारा आकाश (इन्द्र नामक अमृताकाश) की तृप्ति होती है। इसप्रकार प्राकृतिक साममण्डलाधार पर चित्त इस शब्दात्मक सामगान की यथानुरूपता से यज्ञकर्त्ता यजमान का वह आधिदैविक खगोल शान्ति-समृद्धि-पूर्णता-प्रजावृद्धिका कारण बन जाता है, जोकि खगोलीय आकाशमण्डल यजमान के शिरोमण्डलस्थानीय खस्वस्तिक से बद्ध रहता हुआ यजमान का प्रातिस्विक पुराणाकाश बना हुआ है। प्रत्येक व्यक्ति का खस्वस्तिकानुबन्धी आकाश कश्यपसंस्था से सम्बन्ध रखने वाली हृदयिन्दु के भेद से पृथक् पृथक् है। प्रतिव्यक्ति के लिए नियत सम्बत्सरत्मक आकाश ही विकृतिलक्षण व्यक्ति (मनुष्य) की प्रकृति है। वहाँ से धारावाहिकरूप से इसे शुभाशुभ भाव मिला करते हैं। यदि व्यक्ति की चर्या प्रकृत्यनुकूल है, तब तो इसका प्राकृत आकाश शान्त समृद्ध रहता हुआ इस की गार्हपत्य-संस्था को शान्त-समृद्ध रखता है। यदि व्यक्ति का वैकारिक मण्डल प्रकृतिसंस्था से विरुद्ध गमन करने लगता है, तो विकृति से सम्बद्ध प्राकृताकाश भी कुपित हो जाता है। फलतः इसे उस-कोपका लक्ष्य बनना पड़ता है। यदि राष्ट्र में अधिक व्यक्ति प्रज्ञापराधवश प्रकृतिविरुद्ध (अशास्त्रीय) आचरण करने लगते हैं, तो सम्पूर्ण राष्ट्र को कोपभाजन बनना पड़ता है। भूकम्प, महामारी, दुर्भिक्ष, अतिवृष्टि, अनावृष्टि, आदि ही कोप के प्रत्यक्ष निदर्शन हैं। टीका इसके विपरीत जहाँ के राष्ट्रीय व्यक्ति प्राकृतिक यज्ञादि कर्मों के द्वारा प्रकृति को शान्त रखते हैं, प्राकृताकाश का आप्यायन करते रहते हैं, वे—'निकामे निकामे नः पर्जन्यो वर्षतु, फलवत्यो न ओषधयः पच्यन्तां, योगक्षेमो नः कल्पताम्' लक्षण प्राकृतानुग्रह के सत्पात्र बने रहते हैं। और यह सत्पात्रता मिलती है उस सामगान से, जो प्राकृतिक साममण्डल के द्वारा पूर्वोक्त परम्परा के अनुसार आकाशाप्यायन का कारण बनता है। (देखिए, जै उप० ब्रा० ७।२।)। उक्त कथन से प्रकृत में यही कहना है कि, यजुर्वेद प्राणात्मक बनता हुआ रसवेद है। इस का आयतन वाङ्मयी मूर्ति, वाङ्मय-मण्डल है। मूर्ति-मण्डलात्मक, वागाकाशरूप ऋक्-नामायतन में व्याप्त प्राणात्मक यजु आगे जाकर देवत्रयी भेद से रसत्रयीरूप में विभक्त होता हुआ रसवेदत्रयीरूप में परिणत हो जाता है, जैसाकि निम्नलिखित श्रुति में स्पष्ट है—

“असदेवेदमग्र आकाश आसात् , स उ एवाप्येतर्हि । स यस्स आकाशः,
वागेव सा । तस्मादाकाशाद्वाग्वदति । तामेतां प्रजापतिरभ्यपीडयत् ।
तस्या अभिपीडितायै रसः प्राणोदत् । सा त्रयीविद्याभवत्” ।

—(जे० ब्रा० ७।१। ।)

* रसात्मक यजुः की व्याप्ति अग्निविकास से सम्बन्ध रखती है, जिसका विशद वैज्ञानिक विवेचन अगले प्रकरण में किया जाने वाला है। यहाँ अग्निविकामलक्षण इस रसवेद के केवल उन तीन विवर्तों का ही संक्षिप्त स्पष्टीकरण अपेक्षित है, जिन के सम्बन्ध में केवल यजुर्वेद भी ऋक्-नामवत् त्रयीवेदरूप में परिणत हो रहा है।

४४-सूच्यग्र-सूचीमुख-ऋजुभावापन्न यजु—

वस्तुकेन्द्र में वीजरूप में प्रतिष्ठित यह तेजोरस ऊर्ध्वगमन करता है, यह कहा जा चुका है। ऊर्ध्वगमन करते हुए इस यजु रस की 'सूच्यग्र, सूचीमुख, ऋजुमुख', रूपसे तीन अवस्था हो जाती है। सूच्यग्र वही यजु ऋक् है सूचीमुख वही यजु साम है, एवं ऋजुमुख वही यजु यजु है। इसप्रकार रसात्मक केवल यजुर्वेद में ही तीनों वेदों का उपभोग हो रहा है। वितानवेदनिरुक्ति में हृदय-व्यास-परिधि का ऊर्ध्ववितान बतलाया गया है। यह वितान वस्तुतः रसात्मक यजुर्वेद का वितान माना जायगा! वितानाख्य सामवेद का तो उन सहस्र साममण्डलों से सम्बन्ध है, जिनकी प्रतिष्ठा ३६० अहोरात्रसूत्र बने हुए हैं। बहिर्मण्डलावच्छिन्न सहस्र विष्कम्भ उत्तरोत्तर छोटे होते जाते हैं। इस का कारण पूर्वनिरुक्ति में यह बतलाया गया है कि, पूर्वव्यास के पार्श्ववर्ती अणुद्वय एक सिद्धाणुरूप में परिणत होकर उत्तर-व्यास की नभ्यबिन्दु बनते हैं। उत्तरोत्तर दो दो बिन्दु कम हो जाती हैं, अतएव पूर्व पूर्व व्यास की अपेक्षा उत्तर-उत्तर का व्यास छोटा हो जाता है। बिन्दु-द्वय के अभाव में व्यामवितान का अवसान हो जाता है। केवल नभ्यबिन्दुमात्र शेष रह जाती है। यही व्यास-परम्परासूत्र-की निधनबिन्दु है, यही याज्ञिकों का यज्ञमण्डलावसानलक्षण 'निधन' नामक उद्वच साम है, जिस की—“यज्ञस्योद्वचं गच्छानि” इत्यादिरूप से याज्ञिक लोग आशंसा किया करते हैं। परिलेख में पाठक देखेंगे कि, त्रिभुजक्रम से आगे का व्यास छोटा होता जा रहा है, एवं पूर्वव्यास के पार्श्ववर्ती अणुद्वय ही उत्तर व्यास का नभ्य आत्मा (केन्द्रबिन्दु) बन रहा है।

कूटस्थ व्यासकेन्द्र, एवं भूतव्यासकेन्द्रों के पार्श्ववर्ती बिन्दु (अणु) द्वय से निष्पन्न सिद्धाणु जैसे उत्तर भूतव्यास की नभ्यबिन्दु बनता है, वैसे ही व्यास पार्श्ववर्ती अन्तिम अणुद्वय से सम्पन्न एक एक सिद्धाणु उस उस व्यास का महिमामण्डल बना करता है, जैसाकि पूर्व में स्पष्ट किया जा चुका है। वहाँ कूटस्थ व्यास-

* “तस्य वा एतस्य यजुषः—‘रस’ एवोपनिषत् । तस्माद्यावन्मात्रेण यजुषा-अध्व-
युर्ग्रहं गृह्णाति, स उभे स्तुतशस्त्रे अनुविभवति, उभे स्तुतशस्त्रेऽनुव्यश्नुते ।
तस्माद्यावन्मात्र-इवान्नस्य रसः, सर्वमन्नं भवति, सर्वन्नमनुच्येति”।

(शत० १०।३।१२।) ।

उपनिषद्भूमिका—द्वितीयखण्ड

(३४४, तथा ३४५ के मध्य में)

(२४)—प्रक्रान्तरंण—सहस्रसामवितानपरिलेखः—

उदचविन्दु

महिमा मंडल

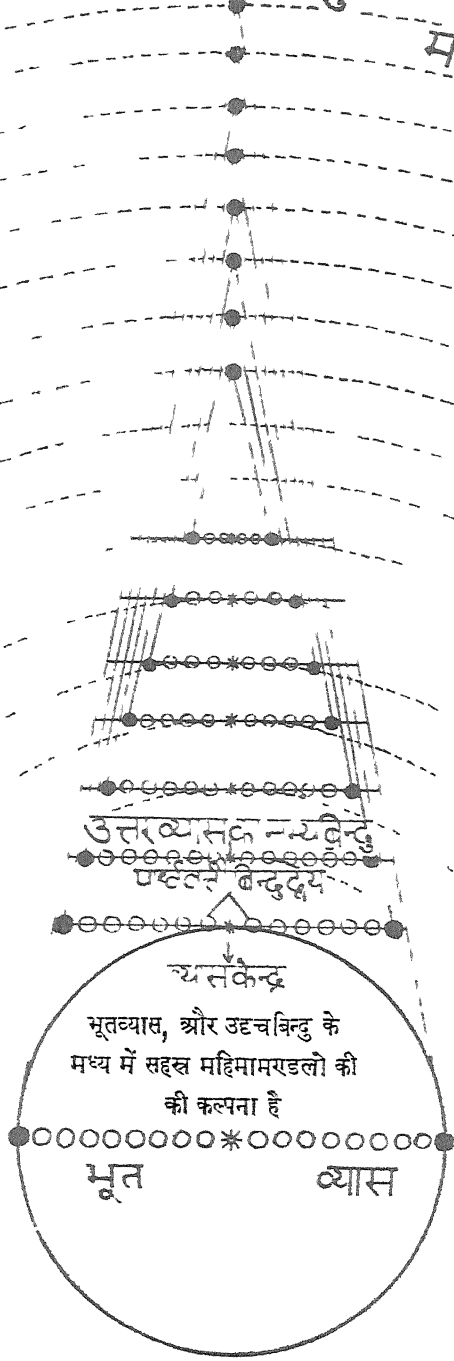

उपनिषद्भूमिका—द्वितीयखण्ड

(३४४, तथा ३४५ के मध्य में)

(२५)—विष्कम्भ—मूर्त्ति—वितान—समष्टिपरिलेख :—

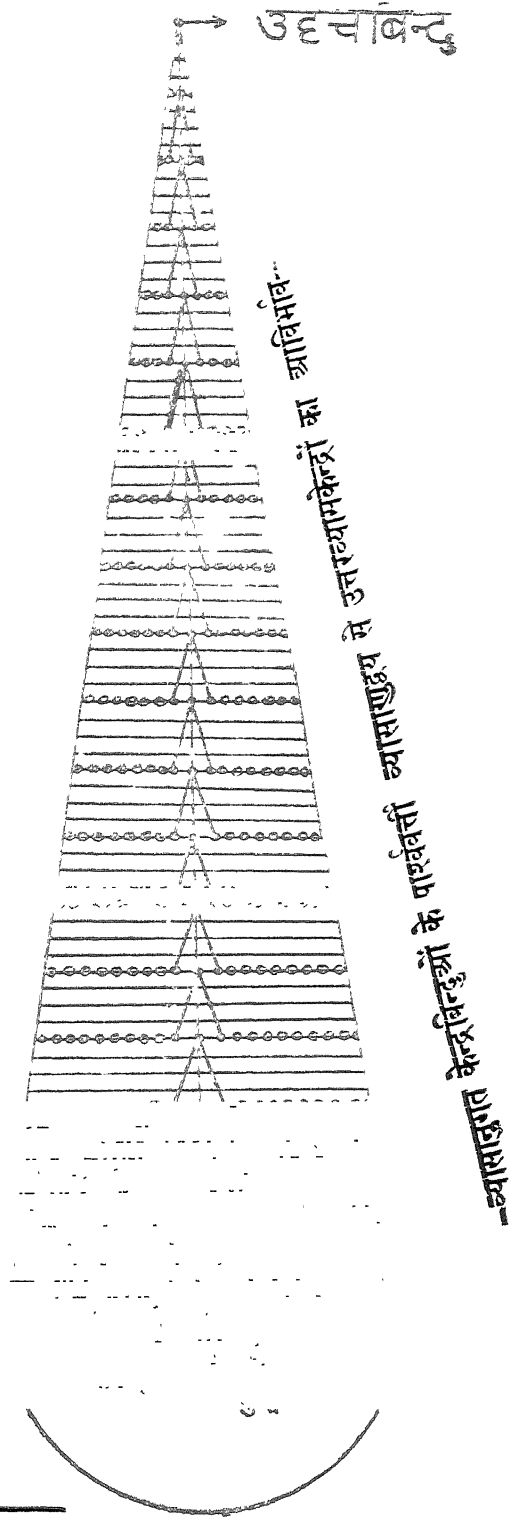

विन्दुओं की अन्तिम बिन्दु से सम्बन्ध रखने वाले अन्तिम साममण्डल का स्वरूप उद्घृत हुआ है। ठीक वही क्रम आगे के भूतव्याप्तो में समझना चाहिए। तात्पर्य कहने का यही है कि, सिद्धाणु का वितान दो प्रकार से होता है। व्यासाणुओं के अन्तिम दो व्यासाणुओं से जहाँ उसी व्यास में सम्बद्ध महिमामण्डल का आविर्भाव होता है, वहाँ व्यासकेन्द्रबिन्दु के पार्श्ववर्ती व्यासाणुओं से उत्तरव्यास-केन्द्रों का आविर्भाव होता है, जैसा कि निम्न लिखित दोनों परिलेखों से स्पष्ट है।

४५-वास-व्युत्क्रम-स्वरूप-भेदभिन्न अग्नि—

वेदपदार्थ की जटिलता के समाधान का ज्यों ज्यों प्रयत्न किया जाता है, त्यों त्यों विषय दुरूह बनता जाता है। यजुर्वेद का जो स्वरूप हम यहाँ बतलाने चले हैं, एवं पूर्व में-ऋक्, सामवेदों का जो स्वरूप बतलाया गया है, वह तत्त्वतः विस्पष्ट रहता हुआ भी कुछ एक समानताओं में विशिष्ट सा बन रहा है। इस सङ्करता-निवृत्ति के लिए दो शब्दों में इन तीनों वेदों के तीनों विवर्तों का स्पष्टीकरण कर लेना आवश्यक है। वेदत्रयी के सम्बन्ध में सब से मुख्य लक्ष्य है-‘अग्नि’। अग्निवेद का ही नाम त्रयीवेद है। छन्द, वितान, रस, तीनों एक ही अग्नि के महिमाभाव हैं। दूसरे शब्दों में वेदपदार्थ का-‘मनोमय-प्राणगर्भिता वागोव वेदः’ यह लक्षण भी किया जा सकता है। ‘अग्नेर्वागोवोपनिषत्’ के अनुसार यह मनःप्राणगर्भिता वाक् अग्नि का ही मौलिक रूप है। अतएव वेद के सम्बन्ध में-‘वाग्धिवृताश्च वेदाः’-‘अग्निविवृताश्च वेदाः’ दोनों बातें घटित हैं। दोनों का तात्पर्य समान है।

इस वागरूप वेदाग्नि के प्रत्येक पदार्थ में ‘वास, व्युत्क्रम, स्वरूप’ भेद से तीन प्रकार से दर्शन किए जा सकते हैं। अथवा इन तीनों का ‘वास-स्वरूप’ इन दो भेदों में ही पर्यवसान माना जा सकता है। अग्नि के रहने का स्थान ‘अग्निवास’ कहलाएगा, एवं स्वयं अग्नि ‘अग्निस्वरूप’ माना जायगा। अपने वास (निवास-स्थान) में रहने वाले इस अग्नि के ‘चित्य-चित्येनिधेय’ भेदसे दो स्वरूप मानें गए हैं। भूतप्रधान वही अग्नि क्षरभावात्मक बनता हुआ मर्त्य है, विज्ञानधर्मा है। एवं अग्नि के भूतात्मक इसी मर्त्य-क्षररूप को ‘चित्याग्नि’ कहा जाता है। प्राणप्रधान (शक्तिरूप-देवात्मक) वही अग्नि अक्षरभावा-त्मक बनता हुआ अमृत है, एकरस है। एवं अग्नि के प्राणात्मक इसी अमृत-अक्षररूप को ‘चितेनिधेय’ कहा जाता है।

वस्तुपिण्ड सांकेतिक भाषा में ‘कृष्णाजिन’ है, वस्तुमहिमा ‘पुष्करपर्ण’ नाम से प्रसिद्ध है। दोनों में अग्नि के दोनों रूप प्रतिष्ठित हैं। अन्तर केवल यही है कि, वस्तुपिण्डात्मक कृष्णाजिन में (मूर्त्तिपिण्ड में) निवास करने वाला अग्नि प्राणाग्नि को गर्भ में रखता हुआ भूतप्रधान है, एवं वस्तुमहिमामण्डलात्मक पुष्कर-पर्ण में निवास करने वाला अग्नि भूताग्नि को अपने गर्भ में रखता हुआ प्राणप्रधान है। इसप्रकार यद्यपि अग्नि अपने दोनों ही वासस्थानों में अपने दोनों सम्मिलितरूपों से प्रतिष्ठित है। तथापि ‘तद्वादन्याय’ के अनुसार पिण्डाग्नि भूताग्नि मान लिया जाता है, महिमाग्नि प्राणाग्नि मान लिया जाता है। इसी आधार पर हम कह सकते हैं कि, वस्तुपिण्ड मर्त्य है, विनाशशील है। एवं वस्तुमहिमा अमृत है, अविनाशी है। तत्त्व-वाद की इसी मौलिकता के आधार पर यह लौकिक किंवदन्ती प्रतिष्ठित है कि,-‘शरीर नष्ट हो गया, किन्तु यश (महिमा) आजतक बना हुआ है’। सामान्य भाषा में अग्नि के उक्त दोनों रूपों का ‘शक्ति-

शाक्तमान्' द्वारा अभिनय कर सकते हैं। यद्यपि दोनों ही शब्द तत्त्वस्वीकरण में असमर्थ हैं। तथापि उपलालन दृष्टि से यहाँ इन शब्दों का प्रयोग सम्भव बन रहा है। यह सभी को वादत है कि, प्रत्येक भौतिक पदार्थ में एक शक्तिविशेष प्रतिष्ठित रहती है। पदार्थ पाञ्चभौतिक बनता हुआ भूतप्रधान है। यही वैज्ञानिकों का 'मैटर' है। इन पदार्थों में रहने वाला वह शक्ति, जिसके रहने पर वस्तुगत क्षरपरमाणु परस्पर समन्वित रहते हैं, संघटित रहते हैं, 'प्राण' नाम से प्रसिद्ध है। इसी प्राणने क्षरपरमाणुओं का एकसूत्र में विघरण कर रक्खा है। अतएव वैदिकविज्ञान में प्राणत्व 'अधर्त्ता' नाम से व्यवहृत हुआ है। लौकिक मनुष्य इसी को शक्ति (दम) कहते हैं। यही प्रतोच्य वैज्ञानिकों का 'फोर्स' है। प्राणलक्षणा शक्ति क्योंकि क्षरकृटरूप भूतपिण्ड के आधार पर प्रतिष्ठित रहती हुई भूतपिण्ड को संघठनात्मक स्वरूप में सुरक्षित रखती है, अतएव इसे दार्शनिक भाषा में 'कूटस्थ' कहा गया है। रूप-रस-गन्ध-स्पर्श-शब्द, इन पाँचों तन्मात्राओं का सम्बन्ध क्षरपरमाणुसंघरूप भूतपिण्ड के साथ है। 'अवैकारिक रूढ क्षरपञ्चक' का ही नाम पञ्चतन्मात्रा है, यही 'गुणभूत' है। यही विज्ञानभाषा का 'विश्वसूत्र' है। 'वैकारिक विशुद्ध रूढ क्षर' ही 'अणुभूत' है, यही 'पञ्चजना' है। 'वैकारिक पञ्चीकृत रूढ क्षर' ही 'रेणुभूत' है, यही 'पुरञ्जना' है। 'वैकारिक सर्वरूप पञ्चधा-पञ्चीकृत रूढ क्षर' ही 'महाभूत' है। यही 'पुर' है। इसप्रकार गुणत्मिका तन्मात्राएँ ही भूतपिण्ड स्वरूपोदय की उपादान बन रही हैं, जैसाकि परिलेख से स्पष्ट है।

❀१-अवैकारिकरूढक्षराः—गुणभूतानि—❀ विश्वसृजः

२-वैकारिकविशुद्धरूढक्षराः—अणुभूतानि—❀ पञ्चजनाः

३-वैकारिकपञ्चीकृतरूपा रूढक्षराः—रेणुभूतानि—❀ पुरञ्जनाः

४-वैकारिकसर्वरूपा रूढक्षराः—महाभूतानि—❀ पुराणि (पदार्थाः)

गुणाणुरेणुभूतों से सम्पन्न पाँच महाभूतों में आकाश, और तेज (प्रकाश), जब कि ये दोनों भूत भूत रहते हुए भी धामच्छद (स्थानावरोधक) नहीं हैं, तो भूतातीत शक्तिलक्षण अक्षरमूर्ति प्राण धामच्छद कैसे हो सकता है। इसी आधार पर इस प्राण का—'रूपरसगन्धस्पर्शशब्दशून्यत्वे सत्यधामच्छदत्वम्' यह लक्षण किया जाता है। प्राण प्रदेश नहीं रोकता, अतएव प्राणात्मक पार्थिव सौरसाममण्डलों का परस्पर अतिमान हो जाता है, जैसाकि पूर्व के अतिमान-परिलेखों से स्पष्ट है। भूतपिण्ड ही धामच्छद माना गया है। जब तक भूतपिण्ड प्राणशक्ति से युक्त रहता है, तब तक भूतपरमाणु संघटित रहते हैं। प्राणोत्क्रान्ति पर परमाणु विशकलित हो जाते हैं, संघठन टूट जाता है, वस्तुपिण्डस्वरूप पलायित हो जाता है। और उसी दशा के लिए सर्वसाधारण में—'अरे अब इस में दम (प्राण) नहीं रहा' यह कहावत प्रचलित है।

प्राण-भूत के उक्त स्वरूप निदर्शन से प्रकृत में यही कहना है कि, भूत उसी अग्नि का मर्त्य-चित्य-रूप है, प्राण उसी अग्नि का अमृत-चित्तेनिधेरूप है, दोनों रूपों की समष्टि 'अग्नि' नामक प्रजापति है, जो केन्द्र में अनिरुक्तरूप से, महिमा में सर्वरूप से प्रतिष्ठित रहता हुआ—'अर्द्ध ह वै प्रजापतेरात्मनो मर्त्य-

❀ इस विषय का विशद वैज्ञानिक विवेचन ईशभाष्य प्रथमखण्ड में देखना चाहिए।

मासीद्द्वैतममृतम्' इस लक्षण को चरितार्थ कर रहा है। इसप्रकार स्वयं अग्नि अग्निस्त्वेन भूत (मूर्त्ताग्नि), प्राण (अमूर्त्ताग्नि) भेद से दो भागों में विभक्त हो रहा है। भागद्वयात्मक यही अग्नि पूर्व कथित 'रस' है।

यह रसाग्नि जिस 'वास' का अनुगामी बना रहता है, वह 'वास' ही इस अग्निस्त्व (वस्तुस्त्व) का छन्द माना गया है। इसी छन्दोरूप आयतन में यह उभयविध रसाग्नि प्रतिष्ठित रहता है। पाठकों को स्मरण होगा कि, प्राणापत्यवेदप्रकरण में 'छन्दांसि और त्रयीवेद' नामक परिच्छेद में 'तस्माद्यज्ञान्' इत्यादि यजुर्मन्त्र की व्याख्या करते हुए कहा गया है कि, आपोमय अथर्ववेद की ओर सङ्केत करता हुआ यह 'छन्दांसि'—पद वयोनाथ का ही सूचक है। अत्र यहाँ दूसरे दृष्टिकोण से छन्दांसि का विचार किया जाता है। 'ऋचः सामानि जज्ञिरे, छन्दांसि जज्ञिरे तस्मात्' इत्यादि वाक्य में पठित 'सामानि', 'छन्दांसि' दोनों पद वस्तुतः साम के ही सूचक हैं। छन्द ही वयोनाथ है, वयोनाथ ही परिणाह है, परिणाह ही साम है।

अग्निवास ही छन्द है। क्योंकि पूर्वकथनानुसार अग्नि के 'चित्त्व'—'चित्तेनिधेय' दो रूप हैं। अतएव वासलक्षण—छन्द भी दो भागों में विभक्त हो जाता है। चित्वाग्नि का छन्द (आयतन) 'छन्दांसि' है, एवं चित्तेनिधेयाग्नि का छन्द 'सामानि' है। चित्त्वछन्द 'छन्दःसाम' कहलाया है, चित्तेनिधेयछन्द 'वितानसाम' कहलाया है। 'ऋचां परिणाहः—अर्चिः' के अनुसार ऋद्धमूर्त्तियों का परिणाह ही अर्चि है, अर्चि ही साम है। परिणाहरूप इस अर्चिःसाम के ही 'छन्दार्चिक' एवं 'उत्तरार्चिक' भेद से दो विभाग माने गए हैं। छन्दार्चिक चित्वाग्नि का छन्द है, उत्तरार्चिक चित्तेनिधेयाग्नि का छन्द है। पिरण्डपरिणाह छन्दार्चिक है, मण्डलपरिणाह उत्तरार्चिक है। छन्दार्चिक 'छन्दांसि' है, उत्तरार्चिक 'सामानि' है। विष्कम्भ भी (छन्दोवेद प्रकरण में) छन्द माना गया है। इसके त्रिगुणन से पिरण्डपरिणाह को छन्दः न कह कर 'छन्दांसि' कहा गया है। उधर मण्डलपरिणाह भी एक सहस्र है। अतएव उनके लिए भी 'साम' के स्थान में 'सामानि' कहना ही अन्वर्थ वनता है।

निष्कर्ष यही है कि, मौलिक अग्निस्त्व 'वय' है, इसका 'वास' ही वयोनाथ है। अग्निद्वैविध्य से वाय भी दो हो जाते हैं। मण्डलात्मक वासस्थान में अग्नि का ही व्युत्क्रम हुआ है। अतएव इसे हम वितान भी कह सकते हैं। उधर पिरण्डात्मक वासस्थान में अग्नि ही चित्त्वरूप से प्रतिष्ठित है, अतएव इसे हम 'छन्द' कह सकते हैं। यह छन्द वही 'छन्दांसि' है, यह वितान वही 'सामानि' है। अग्नि के ही 'अग्निस्वरूप' 'अग्निवास', 'अग्निव्युत्क्रम', भेद से तीन विवर्त्त हो जाते हैं। ये ही तीनों विवर्त्त क्रमशः 'यजुः, ऋक्, साम' हैं। अग्निस्वरूपलक्षण यजु रस है, अग्निवासलक्षण ऋक् छन्द (छन्दांसि) है, एवं अग्निव्युत्क्रमलक्षण (प्राणाग्निवासलक्षण) साम वितान (सामानि) है, तीनों विवर्त्त एक ही प्रजापति के विवर्त्त हैं। इसप्रकार तीनों वेदों का अग्निविवर्त्तत्व भलीभाँति मिद्ध हो जाता है।

४६—व्युत्क्रमण—विक्रमण, एवं उत्क्रमण—

व्युत्क्रमण, विक्रमण, उत्क्रमण, तीनों व्यापारों का क्रमशः अग्नि, विष्णु, इन्द्र, इन देवताओं के साथ सम्बन्ध है। केन्द्र को आधार बना कर (पकड़े हुए) आगे बढ़ना विक्रमण है, केन्द्र को छोड़ कर आगे बढ़ना उत्क्रमण है, एवं जिस व्यापार में दोनों का समन्वय रहे, वही व्युत्क्रम है। यह सिद्धान्तपक्ष है कि, इन्द्राविष्णु की प्रतिस्पदाँ से ही अग्निमयी वेदनाहस्ती का प्रादुर्भाव हुआ है। अतएव अग्नि में इन्द्राविष्णु

के उत्क्रमण, विक्रमणधर्मों का समावेश आवश्यक बन जाता है। उभयधर्मावलम्बित अग्नि के व्युत्क्रमण ने ही महिमामण्डल पूर्ण बनता है। छन्दो-वितान-रसलक्षणा वेदत्रयी की ये ही कुछ एक सामान्य परिभाषाएँ हैं, जिन्हें लक्ष्य में रखने में वेदतत्त्वसम्बन्धिनी जटिलता का एकान्ततः निरसन सम्भव है। पाठकों से सानुरोध निवेदन किया जायगा कि, वे अग्नि की इस पारिभाषिक व्याप्ति को लक्ष्य में रख कर ही त्रयीवेद की त्रयीमहिमा में सम्बन्ध रखने वाले त्रिवृद्भाव का समन्वय करें। फिर विरोध, किंवा दुरूहता का अणुमात्र भी अवसर नहीं है।

४५-अग्निपरिभाषा—

१—“वाक्-अग्निः, अग्निर्वाक् । तस्य वा एतस्याग्नेर्वागोपनिषदित्याहुः । सैषा वाक् प्राणगर्भिता । प्राणश्च मनोमयः । आतश्च मनोमयप्राणगर्भिता वाक्, एव वाक् । सोऽग्निः । स एव वेदः । मनोमयप्राणगर्भिता वाक्-वेदः । वाग्विवृताश्चवेदाः, इत्याहुः । ‘अग्निविवृताश्च वेदाः’ इति निष्कर्षः ।

२-१-इन्द्रः—उत्क्रमते—केन्द्रविच्युतिः	} उत्क्रमण-विक्रमण-संयोगादेवाग्नि- व्युत्क्रमते ।
२-विष्णुः—विक्रमते—केन्द्रपरिग्रहः	
३-अग्निः—व्युत्क्रमते—उभयोः परिग्रहः	

❀

३-	} रसवेदः.....यजुः	} अग्निवेदत्रय
—चित्त्याग्निः (भूताग्निः).....रसः		
—चित्तेनिधेयाग्निः (प्राणाग्निः)...रसः		
—चित्त्याग्नेश्छन्दः.....छन्दः		
—चित्तेनिधेयाग्नेश्छन्दः..... वितानम्	} वितानवेदः... साम	

❀

४-१-छन्दः—ऋक्	} अग्निः (अग्निवेदस्त्रयीवेदः) ।	} —“सर्वे वेदाः”
२-वितानम्-साम		
३-रसः—यजुः		
❀-योनिः—अथर्वः		
	}-सोमः (सोमवेदश्चतुर्थवेदः) ।	

५-१-अग्नेर्वासश्छन्दः-----ऋक्	} वयोनाधौ	} "सर्वमिदं वयुनम्" ।
२-अग्नेर्व्युत्क्रमो वितानम्-साम		
३-अग्नेः स्वरूपम्-----यजुः		

- ६-१-छन्दोवेदे परिणाहात्मकं यत् साम (पिण्डसाम-छन्दांसि)-तत्-"छन्दार्चिकं साम" ।
 २-वितानवेदे परिणाहात्मकं यत् साम (मण्डलसाम-सामानि)-तत्-"उत्तरार्चिकं साम" ।
 * "ऋचां परिणाहोऽर्चिः । अर्चिर्दीप्यते, तानि सामानि, स साम्नां लोकः" ।
 १-छन्दार्चिकसामप्रकरणे —१—ऋक् (पिण्डव्याप्तिः) ।
 २-उत्तरार्चिकसामप्रकरणे —२—ऋचः (मण्डलव्याप्तिः) ।

- ७-१-मूर्तिः (पदम्).....पिण्डः-छन्दोवेदः-छन्दोलक्षणः (अत्रापि वेदत्रयोपभोगः) ।
 २-मण्डलम् (पुनःपदम्)...तेजः-सामवेदः-वितानलक्षणः (अत्रापि वेदत्रयोपभोगः) ।
 ३-पद्भ्यां प्रतिष्ठितः..... गतिः-यजुर्वेदः-रसलक्षणः (अत्रापि वेदत्रयोपभोगः) ।

८-१-मूर्तिः-----ऋग्वेदः	} त्रयीविद्या-देवविद्या	} "सैषा अपराविद्याचतुष्टयी"
२-गतिः-----यजुर्वेदः		
३-तेजः-----सामवेदः		
४-प्रतिष्ठा-अथर्ववेदः		

*-"अथर्ववेदः सौम्यः, आप्यः । आपो वै सर्वाणि भूतानि (शत० १०।३।४।१२।) ।
 त्रय्यां वाव विद्यायाम् ऋग्-यजुः-साममथ्यां प्रजापतिः सर्वाणि-अथर्वमथ्यानि भूता-
 न्यपश्यत्" ।

४८—त्रयीभावों का समन्वय

उक्त परिभाषाओं को लक्ष्य न रखते हुए पूर्व की छन्दोलक्षणा वेदत्रयी, एवं वितानलक्षणा वेदत्रयी का विचार कीजिए। दोनों का यथावत् समन्वय हो जायगा। हृदय, विष्कम्भ, परिणह, ये तीनों भाव अग्निर्वास-लक्षणा छन्दोमय ऋग्वेद के विवर्त हैं। ये हा क्रमशः ऋग्वेदीय 'यजुः-ऋक्-साम' हैं। महिमामण्डल के नाट्य ३६० सूत्रों में सम्पन्न सहस्र साममण्डलो की समष्टि ही वितानलक्षणा मण्डलात्मक सामवेद है पूर्व मण्डलात्मक ऋक् है, उत्तरमण्डलात्मक साम साम है, मध्यस्थ 'उक्थामद' नामक मूर्तियों के परिणह यजु हैं। महमावितानलक्षणा इसी सामवेदत्रया का निम्नलिखित मन्त्र से स्पष्टीकरण हुआ है—

'यजूदरः सामशिरा असावृडमूर्तिरव्ययः ।

म ब्रह्मेति हि विज्ञेयः, ऋषिब्रह्ममयो महान्" (कौ० उप० १।७) ।

बस्तिगुहा, उदरगुहा, शिरोगुहा, भेद मे त्रिधा विभक्त आध्यात्मिक संस्था के साथ तुलना करते हुए श्रुति ने बस्तिगुहा-स्थानीय पूर्वमण्डलात्मिका ऋक् को 'मूर्ति' कहा है। उदरगुहा-स्थानीय मध्यस्थ मूर्ति-मण्डलात्मक यजु को 'उदर' कहा है, एवं शिरोगुहास्थानीय उत्तरमण्डलात्मक साम को 'शिरः' कहा है। इस प्रकार मण्डलत्रयी के भेद मे अहर्गणात्मक सामवेद में भी छन्दोवेदमय ऋग्वेदवत् तीनों वेदों का उपभोग हो रहा है। मण्डलात्मक इस सामत्रयी के सम्बन्ध में दो चार प्रासङ्गिक परिभाषाओं पर और दृष्टि डाल लेनी चाहिए।

४९—सामव्यूहनरहस्य—

'नासामा यज्ञोऽस्ति' के अनुसार बिना साम के त्रयीविद्या से सम्बन्ध रखने वाले यज्ञ का २१ पर्यन्त वितान असम्भव है। सामवितान के आधार पर ही श्रुति की "यज्ञं कृत्वा सत्यं (वेदं) तनवामहे" प्रतिज्ञा कार्यरूप में परिणत हो रही है। इसीलिए वैध-यज्ञ में भी यज्ञारम्भ में हिङ्काररूप से, यज्ञमध्य में उद्-गीथरूप से, एवं यज्ञसमाप्ति पर निधन (उदच) रूप से उद्गाता लोग सामगान किया करते हैं। अतएव साम को हम यज्ञस्वरूपसम्पादक कह सकते हैं। सामवितान का पूर्व में सहस्रमण्डलरूप से दिग्दर्शन कराया गया है। अब विशुद्ध याज्ञिक दृष्टि से भी वितानलक्षणा सामव्यूहन का प्रकार देख लीजिए।

❀-* मनःप्राणगर्भिता वाक्-गौः-सैषा गौसाहस्री ।

* गौसमष्टिः-अहर्गणाः ।

* अहर्गणसमष्टिः— स्तोत्राणि ।

* स्तोत्रसमष्टिः— स्तोत्रियाः ।

* स्तोत्रियासमष्टिः— सामवेदो वितानाख्यः

} सामवितानपरम्पराक्रमः

मूर्तिमात्र के साथ 'स्पृश्य, दृश्य, पारावत' इन तीन पृष्ठों का सम्बन्ध है। चौथा नभ्य (केन्द्र) पृष्ठ इन तीनों पृष्ठों का मूलाधार है। नभ्यपृष्ठ के आधार पर प्रतिष्ठित स्पृश्यपृष्ठ ही 'पद' लक्षण 'अन्तःपृष्ठ' है। अन्तःपृष्ठ (वस्तुपिण्ड) के आधार पर वितत होने वाला ४८ अहर्गणात्मक महिमामण्डल ही 'पुनःपद' लक्षण 'बहिःपृष्ठ' है। सामनिरुक्ति में चाक्षुषसामातिमान का स्वरूप बतलाते हुए यह कहा गया था कि, वस्तुपिण्ड को हम छू सकते हैं, देख नहीं सकते। एवं महिमामण्डल को देख सकते हैं, छू नहीं सकते। अब इस सम्बन्ध में थोड़ा संशोधन करना पड़ेगा। पूरा महिमामण्डल कभी दृश्य नहीं बन सकता। इस महिमामण्डल में जहाँ तक रसाग्नि का व्युत्क्रम है, वहीं तक वस्तुस्वरूप का प्रत्यक्ष सम्भव है। यच्च-किञ्चिद्दार्ष्टि विषयकम् अग्निर्कर्मैव तत्' (यारकनिरुक्त) के अनुसार अग्नि ही दृष्टिकर्म का आतृष्ठाता (अधिष्ठाता) माना गया है। एवं ४८ वें अहर्गण पर्यन्त व्याप्त रहने वाले महिमामण्डल के २१ वें अहर्गण पर्यन्त ही अग्नि (अग्ने-वायु-आदित्यात्मिका अग्नित्रयी) की व्याप्ति मानी गई है। जहाँ तक अग्नि की व्याप्ति है, वहीं तक हम वस्तु देख सकते हैं। २१ में बाहिर की महिमामय्याँ मूर्तियाँ स्पृश्यपिण्डवत् प्रत्यक्षमर्यादा से सर्वथा अतीत हैं। इसप्रकार अष्टाचत्वारिंशदहर्गणात्मक बाह्यपृष्ठ के दो भाग हो जाते हैं। २१ पर्यन्त का महिमामण्डल दृश्यपृष्ठ है, ४८ तक का महिमामण्डल पारावतपृष्ठ है। पारावतपृष्ठ निधन-साम है, यहाँ सीमा समाप्त है। दृश्यपृष्ठ उद्गीथसाम है, एवं स्पृश्यपिण्ड प्रस्ताव है। इसप्रकार पृष्ठत्रय के भेद से प्रत्येक पदार्थ में त्रिपृष्ठ साम का समन्वय किया जा सकता है।

❀

❀—नभ्यपृष्ठम् (हृदयम्)——मूलप्रांतृष्ठा

❀

१—स्पृश्यपृष्ठम् (वस्तुपिण्डः)——प्रस्तावः—उत्

२—दृश्यपृष्ठम् (२१ मण्डलम्)——उद्गीथः—गीः

३—पारावतपृष्ठम् (४८ मण्डलम्)——निधनम्—थम्

—त्रिपृष्ठं साम

❀

दूसरी दृष्टि से मूर्तिस्वरूप की सीमाँसा कौजिए। प्रत्येक मूर्ति में पाँच पृष्ठों का समन्वय किया जा सकता है। "प्रजापति,^१ चित्याग्निपिण्ड,^२ चित्तेनिधेयाग्निमण्डल,^३ सौम्यमण्डल,^४ प्राणमण्डल"^५ भेद से मूर्तिविवर्त पञ्चधा विभक्त है। नभ्य आत्मा प्रजापति है, यही नभ्यपृष्ठ है। मत्स्योग्निपिण्ड चित्याग्नि-पिण्ड है, यही स्पृश्यपृष्ठ है। अमृताग्निमण्डल चित्तेनिधेयाग्निमण्डल है, यही दृश्यपृष्ठ है। आपोमण्डल सौम्य मण्डल है, यही 'अपांपृष्ठ' नामक पारावतपृष्ठ है। वाङ्मय मण्डल प्राणमण्डल है, यही 'ब्रह्मपृष्ठ' है। वे पाँचों पृष्ठ क्रमशः हिङ्कार, प्रस्ताव, उद्गीथ, प्रतीहार, निधन, इन नामों से व्यवहृत हुए हैं।

नभ्यपृष्ठ सर्वपृष्ठात्मक बनता हुआ अष्टात्मक एकाकीपृष्ठ है। स्पृश्यपृष्ठ-हृत्पृष्ठ, विष्कम्भपृष्ठ, परिणाहपृष्ठ, भेद से त्रिपृष्ठ है। दृश्यपृष्ठ-त्रिवृदग्निपृष्ठ पञ्चदशवायुपृष्ठ, एकविंश आदिन्यपृष्ठ भेद से त्रिपृष्ठ है।

पागवन्तुष्ट—एकादश आप्यपृष्ठ, द्वाविंश वायुपृष्ठ, त्रयस्त्रिंश सौम्यपृष्ठ भेद मे त्रिपृष्ठ है । एवं ब्रह्मपृष्ठ—चतुर्विंश-
गात्रपृष्ठ, चतुश्चत्वारिंश त्रैष्टुभपृष्ठ, अष्टाचत्वारिंश जागतपृष्ठ भेद मे त्रिपृष्ठ है । इसप्रकार हल्लक्षण,
त्र्यक्षरमूर्त्ति, नभ्यपृष्ठात्मक, सर्वपृष्ठात्मक, अपृष्ठात्मक सत्यप्रजापति के त्रिःमत्यभाव के आधार पर वित्त
चार पृष्ठों में तीन-तीन अवान्तर पृष्ठ व्याप्त हो रहे हैं । चार महापृष्ठों के बारह अवान्तरपृष्ठ हो जाते हैं ।
यही द्वादशाक्षरा जगती है, जिस द्वादशाक्षर जगतीमण्डल को उस नभ्यप्रजापति का जगत् कहा जाता है ।
जगती के आयतन में प्रतिष्ठित देव-लोक-वेद-छन्द-पशु-स्तोम-आदि सब कुछ उसी नभ्य ईशप्रजापति की
सत्ता से आक्रान्त है जैसाकि—‘ईशावास्यमिदं सर्वं यत्किञ्च जगत्यां जगन्’ इत्यादि से उपवर्णित है ।

उक्त पृष्ठों के सम्बन्ध में एक रहस्य पूर्ण घटना है—‘अप्तत्व की सर्वव्याप्ति’ । “इन्द्रश्च विष्णु
यदपस्पृशेथां, त्रेधा सहस्रं वितदैरयेथाम्” इत्यादि मन्त्रवर्णन के अनुसार अप् के आधार पर होने
वाली इन्द्रविष्णु की प्रतिस्पर्धा से ही ‘साहस्री’ लक्षण महिमामण्डल का विकास हुआ है । कृष्णाजिन-पुष्कर-
पर्णों का तात्त्विक स्वरूप बतलाते हुए पूर्व प्रकरणों में यह स्पष्ट किया जा चुका है कि, वस्तुपिण्ड कृष्णाजिन
है, महिमामण्डल पुष्करपर्ण है, एवं ‘आपो वै पुष्करपर्णम्’ के अनुसार अबमण्डल ही पुष्करपर्ण है । इसी से
अन्तःपुरलक्षण पिण्ड का निर्माण हुआ है; एवं यही बहिष्पुरलक्षण महिमामण्डल का स्वरूप समर्पक बन
रहा है मूर्त्ति एवं मण्डल, दोनों का मूलाधारभूत यह अप्तत्व वह रहस्यपूर्ण तत्व है, जिसके गर्भ में
देवत्रयी, वेदत्रयी, लोकचतुष्टयी, यज्ञ, छन्दः, स्तोमादि, सब कुछ प्रतिष्ठित हैं । पूर्वोक्त द्वादशाक्षरा जगती
का मौलिक स्वरूप यही अप्तत्व है, जिसे वैज्ञानिक लोग भृग्वङ्गिरोमय ‘अथर्ववेद’ कहा करते हैं,
एवं सर्वोपबृंहण का मूल होने से सर्वप्रतिष्ठा होने से जो अथर्वतत्व “सर्वं हेदं ब्रह्मणा हैव सृष्टम्”
(तैत्तिरीयब्राह्मण) इत्यादि श्रुति के अनुसार ‘ब्रह्म’ नाम से प्रसिद्ध है । त्रयीवेद एक ओर है, ब्रह्मवेद एक
ओर है । ब्रह्मवेदमूर्त्ति, अथर्वलक्षण, भृग्वङ्गिरोमय इस पारमेष्ठ्य अप्तत्व के ‘भृगु-अङ्गिरा-अत्रि’ नाम के
तीन मनोता है । इनमें भृगुमनोता ‘आपः-वायुः-सोमः’ भेद से तीन भागों में विभक्त है, अङ्गिरा मनोता
‘अग्निः-वायुः-आदित्यः’ भेद से तीन भागों विभक्त है, एवं अत्रिमनोता एकरूप बनता हुआ—‘न त्रिः’—निर्व-
चन मे ‘अत्रि’ नाम से प्रसिद्ध है । ‘वागोवात्रिः’ के अनुसार वाक्त्व ही अत्रि है । इस वाग्रूप अत्रिम-
नोता के गर्भ में भृगुत्रयी प्रतिष्ठित है, एवं भृगुत्रयी के गर्भ में अङ्गिरात्रयी प्रतिष्ठित है । तीनों मनोताओं की
अमृत-मर्त्य भेद से दो अवस्थाएँ हैं । मर्त्यलक्षणा मनोतात्रयी से मूर्त्ति का निर्माण हुआ है, अमृतलक्षणा मनोता-
त्रयी से मण्डल का विकास हुआ है । अपने इन्ही तीन मनोताओं के आधार पर सर्वत्र व्याप्त रहने वाला
सर्वरूप यह ‘आपः’—‘यदाप्नोत्-यदवुणोत्’ इत्यादि निर्वचनों के अनुसार ‘आपः’ नाम से प्रसिद्ध है ।

वस्तुकेन्द्र मे आरम्भ कर अष्टाचत्वारिंशस्तोम पर्यन्त व्याप्त रहने वाले अत्रिलक्षण वाङ्-
मय मनोता को ही ब्रह्मपृष्ठ कहा जायगा । वस्तुकेन्द्र से आरम्भ कर त्रयस्त्रिंशस्तोम पर्यन्त व्याप्त रहने वाले
भृगुमनोता की ही अपांपृष्ठ कहा जायगा । वस्तुकेन्द्र से आरम्भ कर एकविंशस्तोमपर्यन्त व्याप्त रहने वाले
अङ्गिरामनोता को ही अग्निलक्षण दृश्यपृष्ठ कहा जायगा । एवं वस्तुकेन्द्र से आरम्भ कर मूर्त्तिपर्यन्त व्याप्त
रहने वाले मर्त्य भृगु-अङ्गिरा-अत्रिमनोता ही शृश्यपृष्ठ कहलाएगा । अत्रिमनोता नामक वाङ्मय ब्रह्म-
पृष्ठ के २४-४४-४८, भेद मे तीन अवान्तर पृष्ठ होंगे । भृगुमनोता नामक अपांपृष्ठ के ३३-२२-११ भेद
से तीन अवान्तर पृष्ठ होंगे । अङ्गिरामनोता नामक अग्निपृष्ठ (दृश्यपृष्ठ) के २१-१५-९ भेद से तीन

अवान्तर पृष्ठ होंगे । एवं मर्त्य भृग्वङ्गिरोऽग्नि-मनोता नामक स्पृश्यपृष्ठ के हृदय-विष्कम्भ-परिणाह भेद से तीन पृष्ठ होंगे । इसप्रकार हमारे विश्व पाठक अप्तत्व की व्याप्ति का विचार करते हुए इस निष्कर्ष पर पहुँचेंगे कि, अप्तत्व ही अपने तीन मनोताओं के आधार पर सर्वरूप बन रहा है, जैसा कि परिलेख से स्पष्ट हो जाता है—

❖-नभ्यप्रजापतिः—	❖-नभ्यपृष्ठम्—हिङ्कारः	} —“पञ्चविधं सामोपासीत”
❖-चित्वाग्निर्पाण्डः—	❖-स्पृश्यपृष्ठम्—प्रस्तावः	
❖-चित्तेनिवेद्यग्निमण्डलम्—	❖-दृश्यपृष्ठम्—उद्गीथः	
❖-सौम्यमण्डलम्—	❖-अपांपृष्ठम्—प्रतीहारः	
❖-प्राणमण्डलम्—	❖-ब्रह्मपृष्ठम्—निधनम्	

❖-नभ्य-आत्मा—	❖-सर्वपृष्ठात्मकोऽपृष्ठः	} —“सर्वं भृग्वङ्गिरोमयम्”
❖-मर्त्यभृग्वङ्गिरोऽग्निर्पाण्डः—	❖-त्रिपृष्ठात्मकः—स्पृश्यः	
❖-अमृत-अङ्गिरोमण्डलम्—	❖-त्रिपृष्ठात्मकं—दृश्यम्	
❖-अमृत-भृगुमण्डलम्—	❖-त्रिपृष्ठात्मकं-पारावतम्	
❖-अमृताग्निमण्डलम्—	❖-त्रिपृष्ठात्मकं-ब्रह्म	

❖-अग्निः—वाक्	} —अमृतप्रधाना मनोतात्रयी-‘आपः’ (मण्डलम्)	} ‘सर्वं भृग्वङ्गिरोमयम्’ ‘सर्वमापोमय जगत्’
❖-भृगुः—आपः		
❖-अङ्गिराः-अग्निः		
❖-अङ्गिराः-अग्निः	} —मृत्युप्रधाना मनोतात्रयी-‘आपः’ (मूर्तिः)	
❖-भृगुः—आपः		
❖-अग्निः—वाक्		

जगदीश्वरः	द्वादशसारा जगती	तद्विद्ं जगत्	*(१२) ३-जागतपृष्ठम् (४८)-वाक्	—अत्रिः (अमृतम्) — वाक्—ब्रह्मपृष्ठम्
			(११) २-त्रैष्टुभपृष्ठम् (४४)-वाक्	
			(१०) १-गायत्रपृष्ठम् (२४)-वाक्	
*				
जगदीश्वरः	द्वादशसारा जगती	तद्विद्ं जगत्	(६) ३-सौम्यपृष्ठम् (३३)-सोमः	—भृगुः (अमृतम्) — आपः-पारावतपृष्ठम्
			(८) २-वायव्यपृष्ठम् (२२)-वायुः	
			(७) १-आप्यपृष्ठम् (११)-अग्निः	
*				
जगदीश्वरः	द्वादशसारा जगती	तद्विद्ं जगत्	(६) ३-आदित्यपृष्ठम् (२१)-आदित्यः	—अङ्गिराः (अमृतम्) -अग्निः-दृश्यपृष्ठम्
			(५) २-वायव्यपृष्ठम् (५)-वायुः	
			(४) १-आग्नेयपृष्ठम् (६)-अग्निः	
*				
जगदीश्वरः	द्वादशसारा जगती	तद्विद्ं जगत्	(३) ३-परिणाहपृष्ठम् *	—भृग्वङ्गिरोऽत्रयः—(मर्त्यम्) —दृश्यपृष्ठम्
			(२) २-व्यासपृष्ठम् *	
			(१) १-हृत्पृष्ठम् *	
*				
*—नभ्य आत्मा-जगदीश्वरः				
*				

“इन्द्रश्च विष्णुश्च यदपस्पृशथा, त्रेधा सदसं । वतैरेनेथाम्”

सामात्मक पृष्ठो के उक्त पञ्चक का 'सप्तविधं सामोपासीत' के साथ भी समन्वय किया जा सकता है। मूर्तिपिण्ड के आधार पर प्रतिष्ठित महिमागण्डल के अपाँपृष्ठ में सौम्य-वायव्य-आप्य-भेद से तीन पृष्ठ बतलाए गए हैं। यदि अयुग्मस्तोमदृष्टि से त्रिपृष्ठात्मक इस अपाँपृष्ठ का अवलोकन किया जाता है, तो इसके त्रिवृत्-पञ्चदश-सप्तदश-एकविंश-त्रिंशत्-त्रयस्त्रिंशत् (३-५-७-९-११-१३-१५-१७-१९-२१-२३-२५) भेद से ६ पृष्ठ हो जाते हैं। स्वयं मूलापण्ड 'हिकार' पृष्ठ है, त्रिवृत्पृष्ठ 'प्रस्ताव' है, पञ्चदशपृष्ठ 'आदि' है, सप्तदशपृष्ठ

उपनिषद्भूमिका—द्वितीयखण्ड

(३५४, तथा ३५५ के मध्य में)

(२६)—पारावतपृष्ठानुगत—पार्थिव—जागतमण्डलपरिलेखः—

जागतस्तोम ३५४ (३५४)

अहिमामद्वलकी
(उद्वच्यबिन्दु)

३३] अपी पृष्ठ (विश्वरूप) नयतिररतेम

पर दृश पृष्ठ की समरि

अपि पृष्ठ की सी

उपनिषद्भूमिका—द्वितीयखण्ड

(३५४, तथा ३५५ के मध्य में)

(२८)—पञ्चविधमामानुगत-वार्थिवमण्डलपरिलेखः—

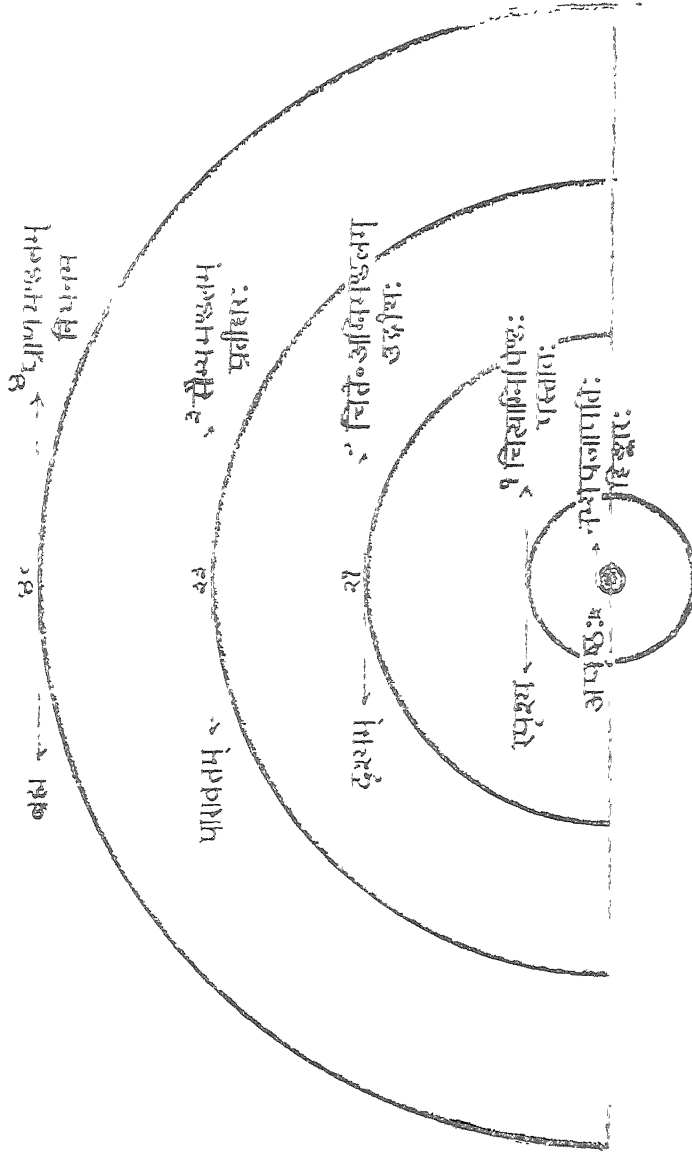

‘उद्गीथ’ है, एकविंशष्ट ‘प्रतीहार’ है, त्रिणवष्ट ‘उपद्रव’ है, एवं त्रयस्त्रिंशष्ट ‘निधन’ है। वर्णात्मिका, तथा सत्त्वात्मिका वाक् में भी इन सातों सामपदों का साक्षात्कार किया जा सकता है।

शब्दोत्पत्ति से पहिले होने वाला अग्नि का नोदनात्मक व्यापार, एवं वायुका प्रक्रमणव्यापार, दोनों की समष्टि ‘हिङ्कार’ है। स्थान-करणसंयोग से मुख में उत्पन्न शब्द ‘प्रस्ताव’ है। मुखविचर से विनिर्गत, वाक्समुद्र में वीचि-उत्पन्न करने वाला शब्द ‘आदि’ है। अन्य व्यक्ति के श्रोत्र में (वीचिन्याय से) पहुँचने-वाला (शब्दवीचिद्वारा श्रोत्रस्थान में प्रादुर्भूत होने वाला तात्कालिक) शब्द ‘उद्गीथ’ है। शब्दश्रवण का क्रमशः मन्द होते जाना ‘प्रतीहार’ है। श्रवणाश्रवणवृत्ति ‘उपद्रव’ है, एवं शब्दश्रवणव्यापार का उपराम ही ‘निधन’ है।

यद्यपि पदार्थमात्र सत्त्वात्मिका वाक् के उदाहरण मानें जा सकते हैं। तथापि सूर्य के साथ सातों का समन्वय इसलिए विस्पष्ट माना गया है कि, सूर्य-संस्था वाक् की प्रत्यक्ष प्रतिमा मानी गई है। अरुणोदय हिङ्कार है, प्रथमोदय प्रस्ताव है, संगव आदि है, मध्याह्न उद्गीथ है, मध्याह्नोत्तरकाल प्रतीहार है, अपराह्नकाल उपद्रव है, सायंकाल निधन है। इसप्रकार सभी वाक्प्रपञ्चों में दृष्टिकोण के भेद से इन सप्तविध सामभक्तियों का समन्वय किया जा सकता है।

१—अपांष्ट्रे सप्तविधं सामोपासीत—

७—त्रयस्त्रिंशस्तोमः (३३)—निधनम्	(परमआवश्यक)
६—त्रिणवस्तोमः (२७)—उपद्रवः	(आपेक्षिक)
५—एकविंशस्तोमः (२१)—प्रतीहारः	(आवश्यक)
४—सप्तदशस्तोमः (१७)—उद्गीथः	(आवश्यक)
३—पञ्चदशस्तोमः (१५)—आदिः	(आपेक्षिक)
२—त्रिवृत्स्तोमः (६)—प्रस्तावः	(आवश्यक)
१—स्पृश्यपिण्डः *	—हिङ्कारः (परमावश्यक)

—‘पदार्थेषु सप्तविधं सामोपासीत’

२—शब्दवाक्प्रपञ्चे सप्तविधं सामोपासीत्—

- ७—शब्दश्रवणव्यापारोपरतिः—.....निधनम्
 ६—श्रवणमश्रवणं, नादमात्र, वर्णश्रुत्यभावः.....उपद्रवः
 ५—शब्दश्रवणमान्यम्प्रतीहारः
 ४—अन्यश्रोत्रेन्द्रिये वीचिन्यायेन गतः शब्दः.....उद्गीथः
 ३—सुखाद्विनिर्गमनं बहिः—शब्दस्य.....आदिः
 २—शब्दप्रादुर्भावो मुखे—.....प्रस्तावः
 १—शब्दोत्पत्तेः पूर्वव्यापारः—नादः प्रक्रम-स्थान-भेदभिन्नः— हिङ्कारः

‘शब्दात्मिकायां वाचि सप्तविधं सामोपासीत्’

३—सत्त्ववाक्प्रपञ्चे सप्तविधं सामोपासीत्—

- ७—सायम्— निधनम्
 ६—अपराहः— उपद्रवः
 ५—सन्धिः— प्रतीहारः
 ४—मध्यन्दिनम्—उद्गीथः
 ३—सङ्गवः (६)—आदिः
 २—प्रथमोदयः— प्रस्तावः
 १—अरुणोदयः— हिङ्कारः

—‘सत्त्वात्मिकायां वाचि सप्तविधं सामोपासीत्’

५०—यजुर्देवत्रयी का मौलिक रहस्य—

आगे जाकर ‘यिष्टुति’ के सम्बन्ध से इन सात सामभक्तियों के अवान्तर संहस्त विभाग हो जाते हैं, जिन्हें विस्तारभय से छोड़ते हुए साम-प्रासङ्गिक चर्चा यहीं समाप्त कर पुनः प्रकृत की ओर पाठकों का ध्यान आकर्षित किया जाता है। यह कहा जा चुका है कि, अग्निस्वरूप का ही नाम यजुर्लक्षण संवेद है, एवं अग्निवास

ऋगलक्षण छन्दोवेद है, तथा अग्निव्युत्क्रमण सामलक्षण वितानवेद है। अग्निरस का सामखण्डल के द्वारा ऊर्ध्व गमन होता है। जाते हुए इस अग्निरस की तीन संस्था बन जाती है, जैसाकि पूर्व में स्पष्ट किया जा चुका है।

पिरडस्थ अग्नि पुरुष है, यही रसात्मक यजुर्वेद है। विस्तृत होकर ऊर्ध्व गमन करने वाला अग्नि महदुक्थ है, यही रसात्मक ऋग्वेद है। विस्तृतभाग्यूरक आगच्छन् अग्नि महाव्रत है, यही रसात्मक सामवेद है। अग्नि स्वयं रस है, रस ही यजु है। पुरुष, महदुक्थ, महाव्रत, तीनों रसाग्निरस हैं, अतएव इन तानों को हम 'यजुः' ही कहेंगे। रसात्मिका इसी यजुर्वेदत्रयी का स्पष्टीकरण करते हुए भगवान् याज्ञवल्क्य कहते हैं—

(मूलसूत्र) *—“अग्निरेष पुरस्ताच्चायते सम्बत्सरं, उपरिष्टान्महदुक्थं शस्यते ।

१—“प्रजापतिर्विस्तस्याग्रं रसोऽगच्छन् । स यः स प्रजापतिव्येदं मत-सम्ब-
त्सरः सः । अथ यान्यस्य तानि पर्वाणि व्यस्रंसन्त-अहारात्राणि
तानि । तदेतदत्रैव यजुश्चितं, अत्राप्यम्” ।

२—“अ । योऽस्य सोऽग्रं रसोऽगच्छन्, महदुक्थम् । तं रसं ऋक्-साम-
भ्यामनुयन्ति । यजुः पुरस्तादेति, अभिन्तैव तदेति” ।

३—“तमध्वयुर्ग्रहेण गृह्णाति । यद्गृह्णाति, तस्माद्ग्रहः । तस्मिन्नुद्गाता महा-
व्रतेन रसं दधाति । सर्वाणि हैतानि सामानि, यन्महाव्रतम् । तदस्मि-
न्त्सर्वैः सामभी रसं दधाति । तस्मिन् होता महोक्थेन रसं दधाति ।
सर्वा हैत ऋचो, यन्महदुक्थम् । तदस्मिन्सर्वाभिश्चर्गभी रसं दधति” ।

४—“ते यदा स्तुवने, यदानुशंसते, अथास्मिन्नेतं वपट्कृते जुहोति । तदेन-
मेष रसोऽप्येति । न वै महाव्रतमिदं स्तुतं शेते, इति पश्यन्ति, नो म-
हदुक्थमिति । अग्निमेव पश्यन्ति । आत्मा ह्यग्निः । तदेनमेतेऽरभे
रसोभूत्वा अपीत ऋक् च, साम च । तदुभे ऋक्सामे यजुरपीतः” ।

५—“स एष मिथुनोऽग्निः । प्रथमा च चितिः, द्वितीया च, तृतीया च,
तुचर्थी च, अथ पञ्चम्यै चितेः । यश्चितेऽग्निनिधीयते, तन्मिथुनम् ।
मिथुन उ एवायमात्मा” (शत० १०।१।११-७ कं०) ।

*—(विस्तृत सम्बत्सर की क्षतिपूर्ति के लिए, रिचिचान प्रजापति के चिष्टिसन्धान के लिए) पहिले अग्नि का (पार्थिव प्रदग्भ्याग्नि का) सम्बत्सर में चयन होता है, अनन्तर महदुक्थ का शंसन होता है । (१) —

विश्वम्न प्रजापति का रस आगे (आगे) चला । जो वह प्रजापति विश्वस्त हुआ, वह यह सम्बत्सर है । जो कि इस प्रजापति के वे पर्व वेस्वस्त हुए, वे (पर्व) अहोरात्र हैं । इन्ही (दोनो विश्वस्त भागो मे) यजु चित है, यजु इनमें व्याप्त है । (२)—प्रजापति का जो रस आगे निकला, वह महदुक्थ है । इस रस को ऋक् साम (के आधाग मे) लेते हैं । यजु आगे आगे चलता है । यह (यजु) अभिनेता (सूत्रधार) की भाँति आगे आगे चलता है । (३)—(आगे जाते हुए) इस (यजुः) को अध्वर्यु ग्रह से ग्रहण करता है । ग्रहण करने से ही (यजुः) 'ग्रह' कहलाया है । इस (ग्रहरूप यजु में) उद्गाता महाव्रत से रस का आधान करता है । ये सम्पूर्ण साम (मण्डल) ही महाव्रत है । इन्ही सामो से वह यजु में रस डालता है । इस (ग्रहरूप यजु) में होता महोक्थ मे रस डालता है (४)—[वे उद्गाता लोग जब स्तवन करते हैं,] होता लोग जब शसन करते हैं, उसी समय वषट् बोलता हुआ अध्वर्यु आहुति देता है । इसमे यह उस रस को आप्यायित कर देता है । न तो महाव्रत ही वस्तुतत्त्व है, न महदुक्थ ही वस्तुतत्त्व है । अपितु अग्नि ही वस्तुतत्त्वरूप से देखा जाता है । अग्नि ही आत्मा (वस्तुतत्त्व) है । इस आत्मरूप अग्नि को ये ऋक्—साम रसरूप बन कर आप्यायित करते हैं । ये दोनो ऋक् साम यजु के आप्यायन के कारण बन रहे हैं । (५)—यह आत्मरूप अग्नि मिथुन है । प्रथमा—द्वितीया—तृतीया—चतुर्थी, पञ्चमी, इन पाँच चितियों का नाम चित्याग्नि है । चित्य के आधार पर जिस अग्नि का आधान होता है, वही मिथुनभाव का स्वरूपसमर्पक है । यही अग्नि का मिथुनरूप (चित्य—चित्तेनिधेय) है । मिथुन ही आत्मा (अग्नि) है' ।

५१—शस्त्र, स्तोत्र, एवं ग्रह-स्वरूपविज्ञान—

रसवेदत्रयी (यजुर्वेदत्रयी) का स्पष्टीकरण करने वाली उक्त 'अग्निरहस्य' श्रुति की पूरी व्याख्या के लिए तो एक स्वतन्त्र ग्रन्थ अपेक्षित है । दिङ्मात्र से भी प्रकरण का कलेवर बढ़ रहा है । अतः प्रकृत में इस सम्बन्ध में केवल ६ शब्दों के पारिभाषिक अर्थों का ही दिग्दर्शन कर देना पर्याप्त होगा ! 'शस्त्र'—'स्तोत्र'—'ग्रह'—'महदुक्थ'—'महाव्रत'—'पुरुष' इन ६ शब्दों के पारिभाषिक अर्थपरिज्ञान से रसवेद का स्वरूप गतार्थ बन जाता है । कर्मकाण्डनिष्णात कर्मठ याशिको को यह विदित है कि, वैधयज्ञ में 'अध्वर्यु', होता, उद्गाता, ब्रह्मा' नाम के चार ऋत्विक् होते हैं । साथ ही अध्वर्यु यजुर्वेदी, होता ऋग्वेदी, उद्गाता सामवेदी, तथा ब्रह्मा त्रयीविद्या के साथ साथ अथर्ववेदी होता है । यजुर्वेदी अध्वर्यु यजुर्मन्त्रो से वषट्कारद्वारा आहुतिप्रदानलक्षण 'याज्या' कर्म करता है । ऋग्वेदी होता ऋङ्मन्त्रो से 'अनुवाक्या' (पुरोऽनुवाक्या) कर्म करता है । सामवेदी उद्गाता साममन्त्रो से 'स्तोत्रिया' लक्षण सामगान करता है । एवं चतुर्वेदी ब्रह्मा चारो वेदमन्त्रो से यज्ञवृत्ति का पुनःसन्धान करता हुआ यज्ञ का निरीक्षण करता रहता है । पहिले होता अध्वर्यु के प्रैष (अनुज्ञा) से पुरोऽनुवाक्या करता है, अनन्तर अध्वर्यु याज्या करता है, अनन्तर उद्गाता सामगान करता है । उद्वचसामगान से यज्ञस्वरूप सर्वात्मना सुसम्पन्न हो जाता है ।

'पुरोऽनुवाक्या, याज्या, स्तोत्रिया', इन्ही तीनों कर्मों के लिए क्रमशः 'शस्त्र—ग्रह—स्तोत्र' शब्द नियत हैं । पुरोऽनुवाक्या 'शस्त्र' कर्म है, साधन ऋङ्मन्त्र है । याज्या 'ग्रह' कर्म है, साधन यजुर्मन्त्र है । स्तोत्रिया 'स्तोत्र' कर्म है, साधन साममन्त्र है । यह है वैधयज्ञकर्मत्रयी का संक्षिप्त स्वरूपपरिचय । आध्यात्मिक, आधिदैविक और और जितने भी प्राकृतिक नित्य ईश्वरीययज्ञ हैं, सबमें इसी कर्मत्रयी का सम्बन्ध है । दूसरे शब्दों में यो कहना चाहिए कि, पदार्थमात्र यज्ञात्मक है, यज्ञरूप है । एवं यज्ञात्मक प्रत्येक पदार्थ में

शस्त्र-स्तोत्र-ग्रह, तीनों कर्मों का समन्वय हो रहा है। पदार्थ में भुक्त ऋक्त्व मे पदार्थानुन्वयी शस्त्रकर्म होता है, यजु मे ग्रहकर्म होता है, साम मे स्तोत्रकर्म होता रहता है। पदार्थस्वरूपमम्पिका देवत्रयी के अग्निभाग से ऋक्द्वारा शस्त्रकर्म होता है, वायुभाग से ग्रहकर्म होता है, आदित्यभाग मे स्तोत्रकर्म होता है। पदार्थ में प्रतिष्ठित ये ही तीनों प्राणदेवता अपनी अपनी यजमन्था के ऋग्वे-यजुर्वेदी सानवेदी ऋत्विक् है। भृग्वङ्गिरोलक्षण अपतत्त्व ही अथर्व है। चन्द्रमा वै ब्रह्मा कृष्ण के अनुभार पदार्थ में प्रतिष्ठित चान्द्रसेमभाग ही अथर्ववेदी ब्रह्मा है। इसके आयोमय मण्डल के गर्भ में ही अग्नित्रयी के द्वारा यज्ञ-कर्मत्रयी का वितान हो रहा है। यहाँ आयोमय अथर्वा यज्ञविरिष्टसन्धाता बन रहा है। जैसा कुछ हम अपने यज्ञ में किया करते हैं, ठीक वैसा ही वहाँ हो रहा है, सर्वात्र हो रहा है। वहाँ ऐसा हो रहा है, इसीलिए तो हमें अपने वैद्ययज्ञ में ऐसा ही करना पड़ता है। हमारा यज्ञकाण्ड तो विशुद्ध प्रकृति की प्रतिकृति है। वेद-ऋत्विक्-कर्म-आदि सब प्राकृतिक वेद-ऋत्विक्-कर्म आदि मे समतुलित हैं।

वेदत्रयी के आधार पर वितत होने वाले शस्त्र, ग्रह, स्तोत्रकर्मत्रयीरूप यज्ञमन्त्राग का ही नाम 'दैवात्मा' है। यही दैवात्मा यज्ञकर्ता यजमान की स्वर्गप्राप्ति का कारण बनता है। दैवात्मा आत्मा है, आत्मा मनःप्राणवाङ्मय है। उधर तात्त्विक वेदत्रयी का ऋक्-साम भाग 'वाङ्मय' है, वाग्मय है, यजुर्भाग प्राण-गर्भित मनोमय है, मनोरूप है। ऋग्लक्षण मूर्ति चित्यवाक्पियड है, सामलक्षण मण्डल चित्तेनिधेय वाङ्मयमण्डल है, दोनों निरुक्त हैं। हृद्यप्राणावच्छिन्न यजुर्लक्षण रसभाग उपांशु है, अनिरुक्त है (देखिए शत० ४।६।७।१७।)। मण्डलात्मिका साममयी वाक् का मूलाधार पियडात्मिका ऋङ्मयी वाक् है। ऋङ्मयी पियडवाक् के आधार पर ही साममयी मण्डलवाक् का केन्द्र से चारों ओर सहस्ररूपेण वितान होता है। आगे आगे साममण्डल बनते जाते हैं, साममण्डल के अनुगत मूर्तियों का वितान होता जाता है। वहाँ मण्डलात्मक साम पियडात्मिका ऋक् के आधार पर प्रतिष्ठित है, वहाँ पियडात्मिका ऋङ्मूर्तियाँ (उक्त्यामद-लक्षण मण्डलभुक्त दृश्य मूर्तियाँ) मण्डलात्मक सामों के अनुगत हैं। दूसरे शब्दों में आगे आगे उक्त्यामद मण्डलों का वितान होता जाता है, इसके साथ साथ ऋङ्मूर्तिलक्षण विष्कम्भों का वितान होता जाता है। क्योंकि इस दृष्टिकोण से ऋङ्मयी वाक् साममयी वाक् के अनुगत है, अतएव इसे 'अनुवाक्' (पीछे पीछे चलने वाली मूर्तिमयी ऋक्-वाक्) कहा जाता है। इस अनुवाक् सम्बन्ध से ही होता के द्वारा होने वाले ऋङ्मय शस्त्रकर्म को 'अनुवाक्या' कहा जाता है।

जैसी अनुवाक्या, वैसा स्तोत्र। जैसे अनुवाक्या-स्तोत्र, वैसा ग्रहकर्म। तात्पर्य यह हुआ कि, जिसे प्रकार पानी का स्वरूप तदाधारभूत पात्रों के उच्चावच आकारों से समतुलित है, उसी प्रकार रसरूप यजु का स्वरूप आक्षतनरूप ऋक्सामो से समतुलित है। पानी गोलपात्र में गोल है, चतुष्कोण मे चतुष्कोण है। पानी का अपना कोई आकार नहीं है। आधारपात्रों का जैसा, जो आकार (वयोनाध-छन्द) है, पानी का भी वैसा वही आकार है। एवमेव रसलक्षण यजु का (प्राणगर्भित मन का) भी अपना आकार नहीं है। हम प्रत्यक्ष में अनुभव करते हैं कि, प्राणगर्भित हमारा मन बाह्य मूर्तियों के संस्कारकारों मे छोटा-बड़ा बनता रहता है। हाथी के प्रतिबिम्ब से वही मन तदाकार है, सर्प प्रतिबिम्ब से वही मन तदाकार है। 'यद्यच्छरीरमादत्ते, तेन तेन स युज्यते'-'यो यच्छुद्धः, स एव सः'-'तं यथा यथोपासते, तथैव भवति' इत्यादि श्रुति-स्मृतियाँ इसी सिद्धान्त का समर्थन कर रही हैं।

पिण्ड यदि गोल है, तो मण्डल भी गोल है, एवं पिण्ड-मण्डल में भुक्त प्राणरस भी तदाकार ही है। इसप्रकार मण्डल और प्राणरस, दोनों का आकार मूर्ति-पिण्ड के आकार में समतुलित रहता है। मूर्ति की जैसी काट-छाँट रहेगी, मण्डल, तथा रस स्वतः एव उन्हीं आकार में परिणत हो जायेंगे। शिल्पी एक पाषाण खण्ड को शस्त्रशेधो में (टाँकी, छेनी, आटे औजारों में) जैसा स्वरूप प्रदान कर देता है, पाषाणखण्ड उन्हीं आकार (मूर्ति) में परिणत हो जाता है। एवं शिल्पी के इस शस्त्रकर्म से सम्पन्न मूर्ति का जैसा आकार एकत्र बन जाता है, मण्डल, रस का भी वही आकार बन जाता है। प्रत्येक पदार्थ के केन्द्र में प्रतिष्ठित रहने वाला हृद्यप्रजापति (अन्तर्व्यामी) ही शिल्पी है। मूर्तिवीजलक्षण 'ऋक्' ही इस शिल्पी के शिल्प-साधक (मूर्तिनिर्माणसाधक) शस्त्र (औजार) हैं। इस शस्त्र से मूर्ति बना डालना ही प्रजापति का शस्त्रकर्म है। यही इस का शंभन है। चतुरशीतिलक्ष मूर्तियाँ महद्योनि में प्रतिष्ठित इसी शिल्पी के ऋङ्मय शस्त्रकर्म हैं। क्योंकि ऋक्-रूप शस्त्र से मूर्ति का निर्माण हुआ है, अतएव ऋक्कर्म को अवश्य ही 'शस्त्रकर्म' कहा जा सकता है। इसी तत्त्वमय्यादा के आधार पर ऋग्वेदी होता तात्त्विक ऋक् की प्रतिकृतिभूत ऋङ्मन्त्र से शस्त्रकर्म करता है। पिण्डवाकलक्षण पुरोऽनुवाक्या ही इस का शस्त्रकर्म है। देवात्मा की मूर्ति बनाना इसी ऋत्विक् का काम है। मूर्ति मण्डलसापेक्ष है। कहा जा चुका है कि, जैसी मूर्ति, वैसा मण्डल। जैसी ऋक्, वैसा साम। उद्गाता नाम का ऋत्विक् मूर्तिमयी वाक् का मण्डल रूप से विस्तार करता है, फैलाता है। यही इसका स्तोत्रकर्म है। उद्गाता के स्तोत्रकर्म (सामगान) से देवात्ममूर्ति को मण्डलविभूति प्राप्त होती है। इसप्रकार आत्मा की 'मनः-प्राण-वाक्' कलाओं में से 'वाक्' कला का सम्पादन होता, एवं उद्गाता के द्वारा हो जाता है। एक (होता) ऋक्से शस्त्र करता हुआ पिण्डवाक् (शरीर) का निर्माण कर देता है, दूसरा (उद्गाता) साम से स्तोत्र करता हुआ मण्डलवाक् (महिमा) का विकास कर देता है। अब इन दोनों में रसाधान शेष रह जाता है।

शेष बची हुई दो कलाओं (मन-प्राण) का अध्वयु, तथा ब्रह्मा के द्वारा स्वरूप सम्पादन होता है। अध्वयु प्राणकला का स्वरूप सम्पादक बनता है, ब्रह्मा मनोभाव का स्वरूप संग्राहक बनता है। अध्वयु केन्द्र है, अध्वयु परिधि साम है, मध्यमें रसलक्षण प्राणगर्भित मन व्याप्त है। यही ग्रह है। मूर्ति-मण्डल, दोनों आकारमात्र हैं। हम इन का ग्रहण नहीं किया करते। अपितु इन के आधार (आयतन) पर प्रतिष्ठित उस रस का ग्रहण करते हैं, जो तृप्ति का कारण बनता है। रस से तृप्ति होती है। केवल आकार तृप्ति के कारण नहीं बना करते। क्योंकि ग्रहणमय्यादा का प्रधान स्थल रस है। अतएव प्राणगर्भित मन को, किंवा मनोगर्भित प्राणरस को अवश्य ही 'ग्रह' कहा जा सकता है। प्राणलक्षण गतिनत्व ही यजु है। यही ग्रह है, यही रस है। अध्वयु अपने यजुर्मन्त्र से याव्या कर्म करता हुआ इसी रस का उस ऋक्-सामात्मक वाङ्मय देवात्मा में आधान करता है। इस दृष्टि में अध्वयु को मनोव्यापार, तथा प्राणव्यापार, दोनों का सञ्चालक माना जा सकता है। मनःप्राणमय यजुर्लक्षण 'ग्रह' भाव ही मूर्तिकेन्द्र से आरम्भ कर मण्डलपरिधि पर्यन्त उत्तरोत्तर चलता है, अतएव इस ग्रहभाव को 'ग्रह' न कह कर 'ग्रहपुरश्चरण' (उत्तरोत्तर वितत होने वाला ग्रह-यजुर्भाव) कहा गया है। चौथा ब्रह्मा नाम का ऋत्विक् इन तीनों ऋत्विजों के व्यापार का भी निरीक्षण करता है, साथ ही मनोयोग द्वारा विशुद्ध मनःसम्पत्ति का भी आधान करता जाता है। इसप्रकार चारों ऋत्विजों के व्यापार से यज्ञकर्ता यजमान का स्वर्गप्रापक मनः-प्राणवाङ्मय देवात्मा सुसम्पन्न बन जाता है।

यही यज्ञकर्म भनप्रधानता से वस्तुमात्र में हो रहा है। प्रतिज्ञात ६ शब्दों में से 'शस्त्र-स्तोत्र-ग्रह' इन तीन शब्दों का यही पारिभाषिक अर्थ है। जिन में से प्रकृत में ग्रहशब्दवाच्य यज्ञः-रस ही प्रधान लक्ष्य है। वेदत्रयी के इसी मनःप्राणवाङ्मय आत्मभाव का विस्पष्ट शब्दों में स्पष्टीकरण करती हुई वाजिश्रुति कहती है—

“वागेव-ऋचश्च, सामानि च । मन एव यजूंषि । स यऽऋचा च, साम्ना च चरन्ति, वाक्-ते भवन्ति । अथ ये यजुषा चरन्ति, मनस्ते भवन्ति । तस्मात्-नानभिप्रेषितमध्वयुंषा किञ्चन क्रियते । यदेवाध्वुराह-‘अनुब्रूहि’, ‘यज’ इति, अथैव ते कुर्वन्ति-यऽऋचा कुर्वन्ति । यदेवाध्वुराह-‘सोमः पवतऽउपावर्त्तध्वम्’ इति, अथैव ते कुर्वन्ति, ये साम्ना कुर्वन्ति । नो ह्यनभिगतं मनसा वाग्वदति । तद्वाऽएतन्मनोऽध्वयुः पुर-इवैव चरति । तस्मात्पुरश्चरणं नाम” ।

(शत० ४।६।७।१६, २०,) ।

१-मनः—(समष्टिः)—दैवात्मा—सर्वमत्र प्रतिष्ठितम्	
२-मनःप्राणौ—(यजूंषि)—ग्रह-पुरश्चरणम्-याज्या (अध्वयुर्ग्रहाति)	} —“वेदत्रयी”
३-मर्त्यावाक्—(सामानि)—स्तोत्रम्—सामगानम् (उद्गाता-स्तौति)	
४-ऋचः-वक्—(ऋचः)—शस्त्रम्—पुरोऽनुवाक्या(होता शंसते)	

५२-महदुक्थ-महाव्रत, एवं पुरुष—

उक्त वेदत्रयी का व्यवहार यज्ञकाण्ड में प्रधान सम्बन्ध रखता है। विज्ञानकाण्ड में शस्त्र-स्तोत्र-ग्रह शब्दों के स्थान में 'महदुक्थ-महाव्रत-पुरुष' शब्द प्रयुक्त हुए हैं। ऋक्शास्त्रात्मक मूर्त्तिपिण्ड 'महदुक्थ' है, सामस्तोत्रात्मिका मण्डलसाहस्री 'महाव्रत' है, एवं यजुर्ग्राह्यात्मक प्राणरस पुरुष है। मूर्त्तिपिण्ड स्वयं ऋक् है। ऋक् को विज्ञानभाषा में 'उक्थ' कहा गया है। क्योंकि इसी के आधार पर वस्तुप्राण का उत्थान होता है। प्राणवितानप्रभवस्थानीया मूर्त्ति उक्थ है, अतः इसे उक्थ ही कहना चाहिए था। परन्तु क्योंकि वितानमण्डल से सम्बन्ध रखने वाली 'सहस्रधा महिमानः सहस्र' मूर्त्तियों का यह मूलपिण्ड आधार है, अतएव इसे 'महदुक्थ' कह दिया गया है। वितानवेदात्मक साममण्डल में भुक्त अवान्तर मूर्त्तियाँ भी अपनी अपनी साहस्री की अपेक्षा से उक्थ हैं। इन्हें—'उक्थामद' कहा जाता है। विकास साम का धर्म है, संकोच ऋक् का धर्म है। विकास हर्ष है, संकोच ग्लेपन है। हर्ष बड़ाव है, ग्लेपन घटाव है मूर्त्तियाँ उत्तरोत्तर आकार में घटती जाती

* इह विषय का निषेध वैज्ञानिक विवेचन शतपथविज्ञानभाष्य प्रथम वर्ष-प्रथमाङ्क में (पृ० सं० ४ से २५) देखना चाहिए ।

हैं, मण्डल उत्तरोत्तर आकार में बढ़ते जाते हैं। वितानवेदानिकता में यह स्पष्ट किया जा चुका है कि, पूर्वमण्डल उत्तरमण्डल का 'मद' है, उत्तरमण्डल साम है। उत्तरमण्डल का अपेक्षा पूर्वमण्डल का श्लेषन है पूर्वमण्डल की अपेक्षा मद है। दोनों भाव प्रत्येक मण्डल में, एवं प्रत्येक मूर्ति में विद्यमान है। इसी आ-प्राय से वितानमण्डलभूक्त मूर्तियों को 'उक्त्यामद' कहा गया है मण्डलावच्छिन्न मूर्तियों की समष्टि 'उक्त्यामद' कहलाएँगी, प्रत्येक मूर्ति 'उक्त्य' कही जायगी, एवं मूलपिण्ड 'महदुक्त्य' माना जायगा, यहाँ निष्कर्ष है।

महिमामण्डल समष्टिरूप से 'महाव्रत' कहलाएगा। एवं व्यष्टिरूप से 'व्रत' कहलाएगा। मूर्ति-मण्डल-भूक्त प्राणाग्निरस ही 'पुरुष' कहलाएगा। इसी को यजुर्वेद कहा जायगा। यही प्रकृत अनरुक्ति का रसवेद माना जायगा।

५३-पुरुषलक्षणा यजुर्वेदत्रयी—

महदुक्त्यलक्षणा ऋग्वेदत्रयी, महाव्रतलक्षणा सामवेदत्रयी, दोनों के क्रमिक निरूपण के अनन्तर पुरुषलक्षणा यजुर्वेदत्रयी का स्वरूप पाठकों के सम्मुख उपस्थित हुआ है। वितानवेदानिकता में यह स्पष्ट किया जा चुका है कि, उत्तरोत्तर (बिन्दुद्वय-हास से) छोटे होने वाले व्यास ऋक् हैं। हृद्यभावात्मक ये व्यास ही (तत्त्वात्मक प्राणबिन्दुसमष्टि ही) यजुर्वेदीय यजु है। एव व्यासपार्श्वानुबन्धी प्राणबिन्दात्मक मण्डल ही यजुर्वेदीय साम है। इसी आधार पर यजु की सूच्यग्रादि तीन अवस्था बतलाई गई हैं। सूच्यग्र यजु के आधार पर व्यास का, सूचीमुख यजु से बहिर्मण्डलों का, एवं ऋजुभावापन्न यजु से केन्द्र का विकास हुआ है, यह भी वहीं स्पष्ट किया जा चुका है। इसमें तो कोई सन्देह नहीं कि, सूच्यग्र व्यास, सूचीमुख मण्डल, एवं ऋजुभावापन्न केन्द्र, तीनों आयतनमात्र हैं, वस्तुतत्त्व नहीं हैं। परन्तु यह भी असंदिग्ध है कि, ये तीनों वितान यजु-रस से ही परिपूर्ण हैं। यजु की व्याप्ति ही-तीन आधार-से हो रही है। इसीलिए इस आयतनत्रयी, एवं तत्प्रतिष्ठ यजुस्त्रयी में अभेद मान लिया गया है। इस अभेद का—'सूच्यग्र व्यास ऋक् है, सूचीमुख मण्डल साम है। एवं—'सूच्यग्रव्यासावच्छिन्न वही यजुरस (प्राणाग्नि) ऋक् है, सूचीमुख मण्डलावच्छिन्न वही यजुरस साम है, ऋजुभावापन्न हृदयावच्छिन्न वही यजुरस यजु है' इन शब्दों में भी अभिनय किया जा सकता है। कृत्स्नव्यास के आधार पर भूतव्यासों के वितान से जो व्याससाहस्री प्रादुर्भूत हुई हैं, वही यजुर्वेदत्रयी की मुख्य प्रतिकृति है। मूर्तिपिण्ड को एक स्थान पर प्रतिष्ठित करते हुए उससे चारों ओर 'परोक्ष्यः', सूच्यग्र विष्कम्भ, 'पर उर्व्यः' सूचीमुख पृष्ठ, एवं ऋजुरेखा बनाते जाइए, यजुर्वेदत्रयी का चित्र बन जायगा। उस चित्र में आगे जाकर वितानवेदत्रयी, तथा छन्दोवेदत्रयी का समावेश कर देने से पाठक इस निष्कर्ष पर पहुँचेंगे कि, मूर्तिपिण्ड के केन्द्र में प्रतिष्ठित हृद्यप्रजापति ही केवल संस्थानभेद से शस्त्र-स्तोत्र-ग्रह-कर्म भेद से महदुक्त्य-महाव्रत-पुरुष-रूप में परिणत होता हुआ छन्दोलक्षणा ऋक्, वितानलक्षणा साम, रसलक्षणा यजुः-रूप में विभक्त रहता हुआ भी तत्त्वतः अविभक्त है। यही छन्दो-वितान-रस-लक्षणा त्रिवृता वेदत्रयी का संह्रिप्त स्वरूपपरिचय है, जिसका केवल मन्त्रात्मक वेदग्रन्थों के आधार पर ही समन्वय नहीं किया जा सकता। विश्व में कौन सा ऐसा पदार्थ है, जो वेदग्रन्थ है ? किस पदार्थ में मूर्ति-मण्डल-रस' रूप से वेदत्रयी प्रतिष्ठित नहीं है ? हम जो कुछ देख रहे हैं, वेदत्रयी की ही महिमा है। ब्रह्मनिः-श्वसितलक्षणा स्वायम्भुवी वेदत्रयी के गर्भ में ही गायत्रीमात्रिकलक्षणा सौरवेदत्रयी के द्वारा यज्ञमात्रिकलक्षणा भूतरूपा पार्थिववेदत्रयी का ही हमें साक्षात्कार हो रहा है। यही हमारा नित्य-कृत्स्न-अपौरुषेय वेदतत्त्व है। इसी के आधार पर शब्दात्मक वेदग्रन्थों का आविर्भाव हुआ है, जैसा कि पाठक अगले प्रकरण में देखेंगे।

३—तद्विन्ध्यं—रसत्रयव्याप्तिभेदाद्यजुर्वेदे रसाख्ये वेदत्रयोपभोगः—

१—सूच्यग्रभावाः—विष्कम्भभावच्छिन्नो रसः—यजुर्वेदमयो ऋग्वेदः

२—सूचीमुखभावाः—पृष्ठावच्छिन्नो रसः—यजुर्वेदमयः सामवेदः

३—ऋजुमुखभावाः—हृदयावच्छिन्नो रसः—यजुर्वेदमयो यजुर्वेदः

—रसवेदत्रय

*

समष्टिपरिलेखः—(छन्दोवितानरसलक्षणा वेदत्रयी) ।

*

१—छन्दोवेदत्रयी (ऋग्वेदत्रयी)—

१—कूटस्थविष्कम्भः—ऋग्वेदः (ऋक्)

२—पिण्डपरिणाहः—सामवेदः (ऋक्)

३—कूटस्थहृदयम्—यजुर्वेदः (ऋक्)

—ऋक्प्रतिकृतिः (पृथक्द्रष्टव्या)

सूक्तिवेदः
ऋक्

*

२—वितानवेदत्रयी (सामवेदत्रयी)

१—पूर्वपूर्वमण्डलम्—ऋग्वेदः (साम)

२—उत्तर-उत्तरमण्डलम्—सामवेदः (साम)

३—मण्डलद्वयभुक्तं मूर्त्तयः—यजुर्वेदः (साम)

—सामप्रतिकृतिः (पृथक्द्रष्टव्या)

तेजोवेदः
साम

*

३—रसवेदत्रयी (यजुर्वेदत्रयी)

१—उत्तरोत्तरं ह्रस्वीभवन्तो विष्कम्भाः—ऋग्वेदः (यजुः)

२—उत्तरोत्तरं वृद्धिमन्ति पृष्ठानि—सामवेदः (यजुः)

३—ऋजुभाषापन्ना रेखा—यजुर्वेदः (यजुः)

—यजुःप्रतिकृतिः
(पृथक्द्रष्टव्या)

गतिवेदः
यजुः

*

उक्थम्—१—छन्दोवेदः—मूर्तिः—महदुक्थम्—ऋग्वेदः	} —“मूलवेदत्रयी”
साम—२—वितानवेदः—मण्डलम्—महाव्रतम्—सामवेदः	
ब्रह्म—३—रसवेदः—प्रणाग्निः—पुरुषः—यजुर्वेदः	

*

उपनिषद्विज्ञानभाष्यभूमिका—द्वितीयखण्डान्तर्गत
“अपौरुषेय वेद का तात्त्विक इतिवृत्त” नामक
चतुर्थ स्तम्भ उपरत

—४—

उपनिषद्भूमिका—द्वितीयखण्ड

(३६४ के अन्त में)

(२६)-छन्दो-वितान-रस-भावानुगत-त्रयीवेदस्वरूपपरिलेखः—

३६५

(१)-सैषा छन्दोवेदत्रयी (ऋग्वेदत्रयी)-

१-कूटस्थविष्कम्भः-ऋग्वेदः-ऋक्

२-पिण्डपरिणाहः-सामवेदः-ऋक्

३-कूटस्थहृदयम्-यजुर्वेदः-ऋक्

(२)-सैषा वितानवेदत्रयी (सामवेदत्रयी)-

१-पूर्वपूर्वमण्डलम्-ऋग्वेदः-साम

२-उत्तर-उत्तरमण्डलम्-सामवेदः-साम

३-मण्डलद्वयभुक्ता मूर्त्त्यः-यजुर्वेदः-साम

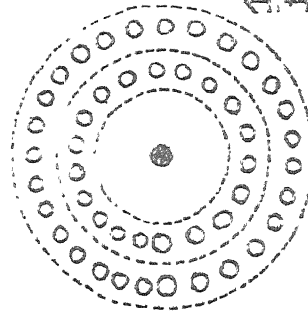

(३)-सैषा रसवेदत्रयी (यजुर्वेदत्रयी)-

१-उत्तरोत्तरं ह्रस्वीभवन्तो विष्कम्भाः-ऋग्वेदः-यजुः

२-उत्तरोत्तरं वृद्धिमन्ति पृष्ठानी-सामवेदः-यजुः

३-ऋजुभावापन्ना रेखा-यजुर्वेदः-यजुः

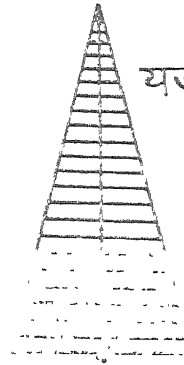

उपनिषद्भूमिका—द्वितीयखण्ड
(३६४ के अन्त में)

(३०)—वेदत्रयी—समष्टिपरिलेखः—

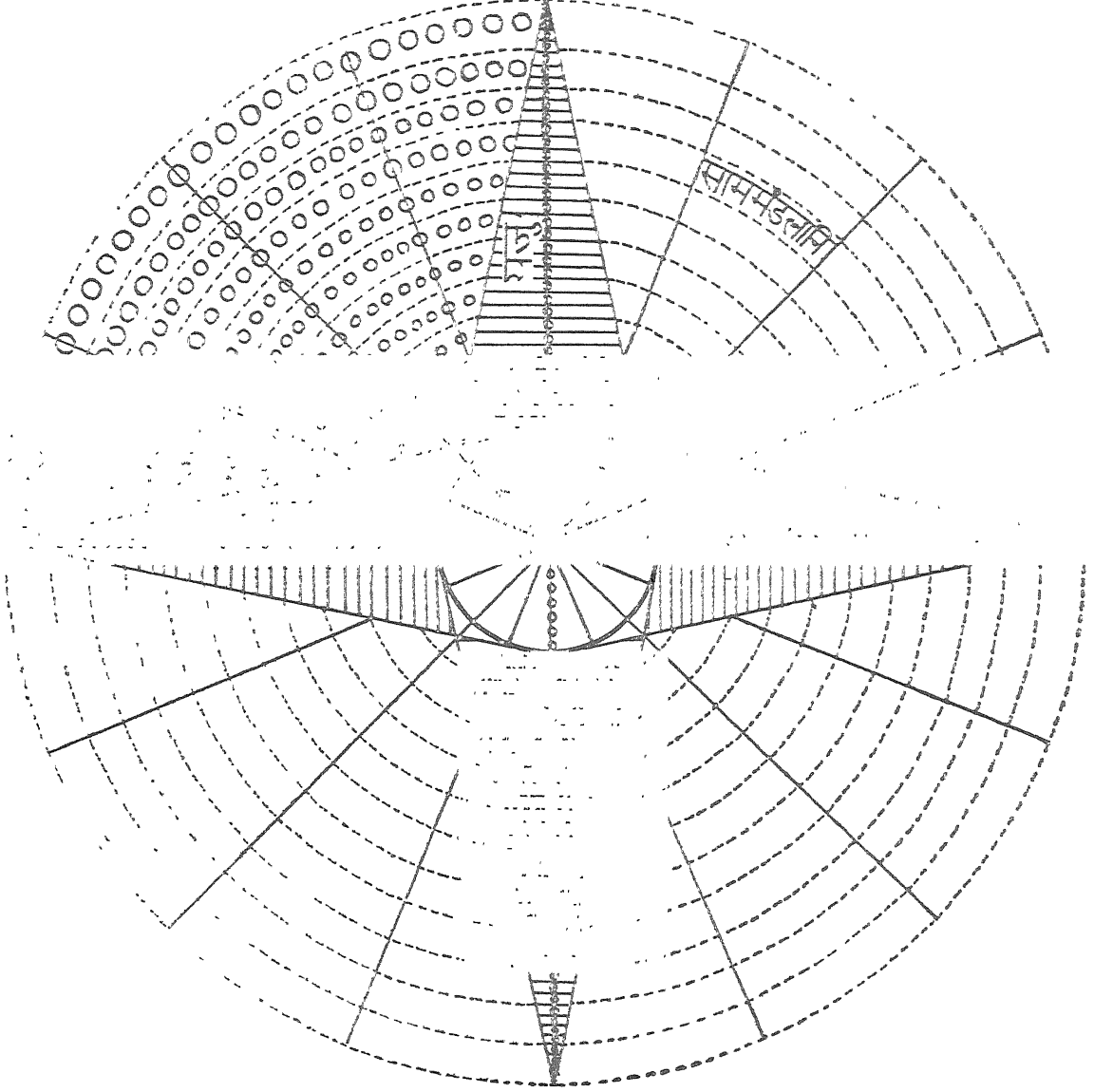

श्रीः

‘उपनिषद्भिज्ञानभाष्यभूमिका-द्वितीयखण्डान्तर्गत

“अपौरुषेयवेद का तात्त्विक इतिवृत्त” नामक

चतुर्थस्तम्भ-उपरत

४

श्रीः

उपनिषद्भिज्ञानभाष्यभूमिका-द्वितीयखण्डान्तर्गत-
“अग्निविकासरहस्य, और वेदशाखा-विभाग” नामक
पंचम-स्तम्भ

५

—*—

श्री;

अग्निविकासरहस्य, और वेदशाखाविभाग

१-शास्त्रवेद और ब्रह्मवेद—

तात्त्विकवेद से सम्बन्ध रखने वाले पूर्वप्रतिपादित अपौरुषेयवेदेतिवृत्त से अनुप्रमाणित वेदस्वरूपावलोकन से सम्भवतः विज्ञ पाठको का दृष्टिकोण इस तात्त्विक सिद्धान्त की ओर अवश्य ही आकर्षित हुआ होगा कि, “वेद एक तात्त्विक पदार्थ है, सृष्टि का मूलकारण है। एवं यह वेद नित्य, तथा अपौरुषेय है”। शब्दात्मक वेद-शास्त्र ‘शास्त्रवेद’ है, तत्त्वात्मकवेद ‘ब्रह्मवेद’ है। ब्रह्मवेद यदि शास्त्रवेद का आत्मा है, तो शास्त्रवेद ब्रह्मवेद का शरीर है। आत्मस्थानीय ब्रह्मवेद यदि कूटस्थ नित्य है, तो शरीरस्थानीय शास्त्रवेद कृतक-मर्यादा से युक्त है। शरीरस्थानीय इस शास्त्रवेद के ११३१ विभाग विद्वत्समाज में सुप्रसिद्ध हैं, एवं आत्मस्थानीय ब्रह्मवेद के ८६४००० विभाग वैज्ञानिक समाज में सुप्रसिद्ध हैं। दोनो वेदों का यह संख्या-वैषम्य ही यह सिद्ध करने के लिए पर्याप्त प्रमाण है कि, तत्त्वात्मक ब्रह्मवेद पृथक् वस्तु है, एवं शब्दात्मक शास्त्रवेद पृथक् वस्तु है।

शब्दात्मक शास्त्रवेद की शाखाओं का, मण्डल, वर्ग, अष्टक, ऋचा, अध्याय, कारण, शब्द, अक्षर, इत्यादि का विभाग विद्वत्समाज के लिए तिरोहित नहीं है। जो महानुभाव वेदशाखादि से अपरिचित हैं, उन्हें एकबार ‘चरणव्यूह’ प्रकरण देख लेना चाहिए। चरणव्यूह में शब्दवेद का जो विभाग हुआ है, उसे सामने रखिए, एवं, ‘प्राजापत्यवेदमहिमा’ नामक पूर्व प्रकरण में २४ बृहतीसहस्र-संख्यात्मक जिस तत्त्ववेद का निरूपण हुआ है, उसे सामने रखिए। दोनो की संख्याओं का विचार कीजिए। प्राजापत्य नित्य तात्त्विक वेद त्रयी में मुक्त ऋग्वेद की ४३२००० ऋचाएँ होगी, यजुर्वेद के २८८००० यजुं होगी, सामवेद के १४४००० साम होमें। एवं तीनों के संकलन से त्रयीवेद की कुल संख्या ८६४००० होगी। शब्दात्मक वेदमन्त्रों की संख्या का भी प्रकरण सङ्गति के लिए संक्षेप से निदर्शन करा देना अनुचित न होगा।

A चरणव्यूहानुसार शब्दात्मक (मन्त्रात्मक) वेद के ‘ऋक्-यजुः-साम-अथर्व’ भेद से चार भेद हैं। B इनमें ऋग्वेद की २१ शाखा है, यजुर्वेद की १०१ शाखा है, सामवेद की १००० शाखा हैं, एवं

A —“अथातश्चरणव्यूहं व्याख्यास्यामः । तत्र निरुक्तं चातुर्विधम् । चत्वारो वेदा विज्ञाता भवन्ति” ।

B —“महान् शब्दस्य प्रयोगविषयः । सप्तद्वीपा वसुमती, त्रयो लोकाः, चत्वारो वेदाः साङ्गाः सरहस्या बहुधा भिन्नाः । एकशतमध्वयुशाखाः, सहस्रवर्मा सामवेदः, एकत्रिंशतिधा-बाह्वृच्यं, नवधाऽथर्वणो वेदः” इति (पातञ्जलमहाभाष्य-‘सन्त्य-प्रयुक्ताः’) ।

अथर्ववेद की ६ शाखा हैं। चारों के संकलन से ११३१ वेदशाखा होती हैं। 'मन्त्रब्राह्मणयोर्वेदनामधेयम्' इस आप्त सिद्धान्त के अनुसार शब्दात्मक वेदशास्त्र मन्त्र-ब्राह्मण भेद से दो भागों में विभक्त है। वेदशास्त्र का मन्त्रभाग 'ज्ञातव्यवेद' माना जा सकता है, एवं ब्राह्मणभाग को 'कर्त्तव्यवेद' कहा जा सकता है। ज्ञातव्यवेद केवल जानने की वस्तु है, कर्त्तव्यवेद व्यवहार की वस्तु है। 'ज्ञात्वा' का मन्त्रवेद से सम्बन्ध है, 'कर्त्माणि कुर्वीत' का ब्राह्मणवेद से सम्बन्ध है। वर्तमान दृष्टिकोण के अनुसार यों कहा जा सकता है कि, सिद्धान्तपरिज्ञानात्मक (थ्योरिटिकल नॉलेज) वेदभाग मन्त्रवेद है, एवं व्यवहारात्मक (प्रैक्टिकल नॉलेज) वेदभाग ब्राह्मणवेद है। त्रिःसत्य प्राणदेवताओं की प्राणविभूति का स्पष्टीकरण करने वाले मन्त्रवेद के ज्ञातव्यविषय 'विज्ञान-स्तुति-इतिहास' तीन भागों में विभक्त हुए हैं, एवं ब्राह्मणवेद के कर्त्तव्य विषय 'कर्म-उपासना-ज्ञान' तीनों भागों में विभक्त होते हुए अपनी त्रित्वमर्यादा का स्पष्टीकरण कर रहे हैं। मन्त्रवेदचतुष्टयी के कुछ एक मन्त्र तो प्राकृतिक सृष्टिविज्ञान का विशुद्ध 'विज्ञान' रूप से निरूपण कर रहे हैं। कुछ एक मन्त्रों के द्वारा प्राणदेवताओं की स्तुति के द्वारा विज्ञान का प्रतिपादन हुआ है। एवं कुछ एक मन्त्र इतिहास के द्वारा विज्ञान का प्रतिपादन कर रहे हैं। मन्त्रवेद का प्रधान लक्ष्य है 'सृष्टि-विज्ञानप्रतिपादन'। यही कारण है कि ऐतिह्य मन्त्रों में भी परोक्षविधि से विज्ञान का निरूपण हुआ है, एवं स्तुतिमन्त्रों में भी देवस्तुति के साथ साथ प्राणदेवताओं के वैज्ञानिक स्वरूप का ही विश्लेषण हुआ है।

२-वैदिक इतिहासदृष्टि—

अपनी शब्दवेदभक्ति को अणुमात्र भी कम न करते हुए हमें यह कहना ही पड़ता है कि, ब्राह्मणवेद की कौन कहे, स्वयं मन्त्रवेद भी ऐतिह्य मर्यादा से शून्य नहीं है। अपौरुषेय भावानुगता भ्रान्ति ने अपनी स्वरूप-रक्षा के लिए इस एक दूसरी भ्रान्ति को जन्म दे डाला है। अपौरुषेयता की रक्षा के लिए ही वेदभक्तों को आगे जाकर अपना यह मन्तव्य बनाना पड़ा कि, वेद क्योंकि अपौरुषेय हैं, ईश्वरप्रणीत हैं, ईश्वर के निःश्वास हैं, अतएव इनमें इतिहास (मानव चरित्र) नहीं हो सकता। 'त्रिकालश्च ईश्वरप्रजापति अपने से पीछे होने वाले सूर्य-चन्द्र-पृथिवी-अग्नि-इन्द्र-वरुण-आदि का तो प्रतिपादन कर सकता था, किन्तु मानवचरित्र इसे विदित नहीं था' इस हेतु का हम किस आधार पर समन्वय करें, यह आज तक समझ में न आ सका। सह-योगियों की अपौरुषेयभक्ति का अभ्युपगमवाद से अभिनन्दन करते हुए क्या उनसे यह नहीं कहा जा सकता कि-भगवन् ! मानवचरित्र के समावेशमात्र से भय करने की कोई आवश्यकता नहीं है। यदि वह उत्तरभावी सृष्टिपूर्वों का निरूपण करता हुआ अपनी कृति का अनादित्व सिद्ध कर सकता है, तो उत्तरभावी मानवचरित्र के समावेश से भी इसकी कृति के अपौरुषेयत्व पर कोई आक्रमण नहीं हो सकता। इतिहास मान लेने पर भी विश्व का कोई भी विद्वान् वेद की स्वतःप्रमाणाता में सन्देह नहीं कर सकता।

उधर हमारे दृष्टिकोण से तो शब्दात्मक वेदशास्त्र ऋषियों की पवित्र वाणी है, सहजज्ञान से सम्बन्ध रखने वाली सहजकृति है, जैसाकि तृतीयखण्ड में विस्तार से बतलाया जाने वाला है। ऋषि मनुष्य थे, आकार-प्रकार में ठीक हमारे ही जैसे थे। उन्होंने अपने सहजज्ञान से ईश्वरीय तत्त्ववेद का सन्नातकार किया, विविध वैज्ञानिक (याज्ञिक) प्रक्रियाओं का आविष्कार किया। इन आविष्कारों को सहजवाणी में गुम्फित

किया। साथ साथ तत्कालीन मानवचरित्र का भी अपनी सहजवाणी से निरूपण किया। वही ऋषिग्रन्थ शब्दात्मक शास्त्रवेद कहलाया। 'अनृतसंहिता वै मनुष्याः' सिद्धान्त पर कोई आपत्ति न करते हुए भी 'ऋषि' स्थान पर पहुँचे हुए (आप्त) पुरुषों के सम्बन्ध में इस सिद्धान्त को अपवाद ही मानना पड़ेगा। जो महानुभाव शब्दवेद को अपौरुषेय मानते हैं, उन्हें भी अपने 'शास्त्रयोनित्वात्'—'आप्तोपदेशः प्रमाणम्'—'तस्माच्छास्त्रं प्रमाणं ते'—'यद्स्माकं शब्द आह, तद्स्माकं प्रमाणम्' इत्यादि आप्त सिद्धान्तों की रक्षा के लिए आप्त पुरुषों की वाणी निभान्त माननी ही पड़ती है। वे भी यह स्वीकार करते हैं कि, जिन्हें दिव्यदृष्टि प्राप्त हो जाती है, वे विदितवेदितव्य बन जाते हैं। भूत-भविष्यत्-वर्तमान, तीनों उनके लिए प्रत्यक्षवत् हो जाते हैं। ऐसे त्रिकालज्ञ जो कुछ कहते हैं, वह हमारे लिए निःसदिग्ध प्रमाण है। 'ब्रह्मविद् ब्रह्मैव भवति' यह वचन स्पष्ट ही ब्रह्मवेत्ता के वचन को 'ब्रह्मवाक्य' (ईश्वरवाक्य) बतला रहा है। त्रिकालज्ञ ऋषि ईश्वर के प्रतिनिधि हैं, प्रतिकृतिरूप हैं। ये जो कुछ कह रहे हैं, ईश्वर कथनवत् हमारे लिए मान्य है। एवं इसी दृष्टि से यदि आस्तिक प्रजा वेदशास्त्र को ईश्वरप्रणीत कहे, तो किसी को भी कोई भी आपत्ति नहीं हो सकती।

यद्यपि यह ठीक है कि, मन्वादि धर्मशास्त्र, वेदान्तादि दर्शनशास्त्र, ब्रह्मादि पुराणशास्त्र, गोभिलादि सूत्रग्रन्थ श्रुतिप्रामाण्य के आधार पर प्रतिष्ठित होने से ही प्रमाणभूत हैं। अतएव इन्हें 'परतःप्रमाण' कहना अन्वर्थ बनता है। परन्तु कोई भी आस्तिक मन्वादि शास्त्रों को अनाप्तवाक्य कहने का साहस नहीं कर सकता। यदि इन की आप्तता में सन्देह किया जायगा, तो आर्षप्रजा के श्रौत-स्मार्त संस्कारों की प्रामाणिकता एकान्ततः उच्छिन्न हो जायगी। श्रौत, तथा स्मार्त सूत्रग्रन्थों में श्रौत-स्मार्त जिन ४८ संस्कारों की इतिकर्त्तव्यता (पद्धति) प्रतिपादित हुई है, मन्त्रब्राह्मणात्मक वेदशास्त्र में उस इतिकर्त्तव्यता का अभाव है। जब स्वतः-प्रमाणभूत वेदशास्त्र में संस्कारों की इतिकर्त्तव्यता नहीं, तो परतःप्रमाणरूप सूत्रग्रन्थों की संस्कारेतिकर्त्तव्यता का क्यों समादर किया जाय?। ऐसी ऐसी अनेक विभीषिकाएँ उपस्थित हो सकती हैं उस समय, जब कि हम वेदशास्त्रातिरिक्त शास्त्रों की आप्तता में, निःसदिग्ध प्रामाणिकता में, सन्देह करने लगते हैं तो। वसिष्ठ, भरद्वाज, कश्यप, भृगु, अङ्गिरा, आदि वेदद्रष्टा महर्षियों की तुलना में राजर्षिमनु, भगवान् व्यास, कणाद, कपिल, गोतम, जैमिनि, पतञ्जलि, आदि आप्तपुरुषों का महत्त्व कभी कम नहीं किया जा सकता। इनके आदेश आर्षप्रजा को वेदवत् मान्य हैं। क्योंकि सभी अपने अपने विषय के द्रष्टा विद्वान् हैं। सभी अपने अपने स्थान में ऋषि हैं। निवेदन करने का अभिप्राय यही है कि, जिस भय से सहयोगी, एवं असहयोगी वेद को पुरुष-रचना मानने में संकोच करते हैं, वेद की स्वतःप्रमाणता सुरक्षित रखने के लिए 'भ्रान्तपुरुषकल्पना' से बचाने के लिए वेद को ईश्वरकृत मानते हैं, उन्हें भी यह स्वीकृत है कि, आर्षदृष्टियुक्त आप्तपुरुष भ्रान्तसिद्धान्त के अपवादस्थल हैं। आप्तपुरुषों के वचन कभी भ्रान्त नहीं हो सकते। एकमात्र इस दृष्टिकोण के आधार पर भी वे पुरुषमूलक भ्रान्तिसम्बन्ध को 'पौरुषेयवेदशास्त्र' से विच्छिन्न कर सकते हैं।

विषय अप्रस्तुत है। विस्तार सापेक्ष है। अन्य किसी स्वतन्त्र निबन्ध में वैदिक इतिहास का विवेचन किया जायगा। यहाँ हमें "वेदों में अवश्य ही इतिहास है" इस सिद्धान्त का समर्थन करते हुए ही प्रकृत का अनुगमन करना है। मौलिक इतिहास, जातीयता के मूलसूत्र, सभ्यता, राज्यप्रणाली, आदर्श, साम्राज्यवैभव, आदि अतीत विभूतियों का यदि यथार्थ परिचय प्राप्त करना है, तो हमें वैदिक इतिहास की ही शरण में जाना

पड़ेगा। 'पौरुषेयत्वार्पणैरुपेयत्व' जैसे निस्तत्त्व, निरर्थक, शुष्क कलह में पड़ कर अपनी कल्पित, भ्रान्त आस्तिकता के मोहमें पड़ कर, जिस क्षण से भारतीयों ने वेदशास्त्र को इतिहासमय्यादा से पृथक् किया है, उसी क्षण से हमारा गौरवपूर्ण अतीत इतिवृत्त स्मृतिगर्भ में विलीन हो गया है। हमारा अपना तो यह निश्चित दृष्टिकोण है कि, यदि हमें अपने अतीत का वास्तविक स्वरूपज्ञान प्राप्त करने की जिज्ञासा है, तो हमें वैदिक इतिहास को ही अपना प्रधान लक्ष्य बनाना पड़ेगा। 'हम क्या थे ?, क्या हो गए ?, क्या होते जा रहे हैं ?, इस का पूरा पूरा समाधान वैदिक इतिवृत्त से ही सम्भव है।

३-मूल, एवं तूलवेद—

* 'विज्ञान, स्तुति, इतिहास' इन तीन ज्ञातव्य विषयों का निरूपण करने वाला मन्त्रात्मक वेदभाग जहाँ मूलवेद है, वहाँ कर्त्तव्यविषयप्रतिपादक ब्राह्मणात्मक वेदभाग तूलवेद है। दोनों का बीज-वृक्षवत् घनिष्ठ सम्बन्ध है। कर्मकाण्ड, उपासनाकाण्ड, ज्ञानकाण्ड, भेद से आर्षप्रजा के कर्त्तव्य + आश्रमव्यवस्थानुबन्धी गृहस्थाश्रम, वानप्रस्थाश्रम, संन्यासाश्रम, इन तीन आश्रमों में विभक्त हैं। गृहस्थाश्रम कर्मप्रधान है, वानप्रस्थाश्रम उपासनाप्रधान है, एवं संन्यासाश्रम ज्ञानप्रधान है। कर्त्तव्यकर्मप्रतिपादक ब्राह्मणभाग 'विधि' नाम से, कर्त्तव्योपासनाप्रतिपादक ब्राह्मणभाग 'आरण्यक' नाम से, एवं अनुष्ठेय ज्ञानप्रतिपादक ब्राह्मणभाग 'उपनिषत्' नाम से प्रसिद्ध है।

कहा जा चुका है कि, ज्ञातव्यवेद की ११३१ शाखा हैं। क्योंकि कर्त्तव्यवेद इसी ज्ञातव्यवेद का तूलरूप है, अतएव इस की भी इतनी ही शाखा हो जाती हैं। वर्तमान में 'ब्राह्मण' नाम से प्रसिद्ध विधि-ग्रन्थ, आरण्यकग्रन्थ, उपनिषत्ग्रन्थ, प्रत्येक वेदशाखा के साथ तीनों तूलवेदों का सम्बन्ध है। यदि ऋग्वेद की २१ शाखा हैं, तो २१ ब्राह्मण हैं, २१ ही आरण्यक हैं, २१ ही उपनिषत् हैं। 'मन्त्रसंहिता, ब्राह्मण, आरण्यक, उपनिषत्' चारों को मिलाकर एक शाखावेद का स्वरूप सम्पन्न हुआ है। मन्त्रभाग वेद का आदि है, उपनिषत्भाग वेद का अन्त है, अतएव 'सर्वे-वेदान्ताः' इत्यादिरूप से प्राचीन परिपाटी में उपनिषद्भाग 'वेदान्त' (वेद का अन्तभाग) नाम से प्रसिद्ध है। इन सब विषयों का विवेचन भूमिका प्रथम खण्ड के—'उपनिषच्छब्दार्थ' प्रकरण में विस्तार से निरूपण किया जा चुका है। यहाँ वक्तव्य यही है कि, यदि शब्दात्मक शास्त्रवेद की संख्याओं संकलन किया जाता है, तो हमें निम्नलिखित निष्कर्ष पर पहुँचना पड़ता है—

- * देखिए, गीताविज्ञानभाष्यभूमिका, द्वितीयखण्ड 'क' विभाग, आत्मपरीक्षा,
- + देखिए, गी० भूमिका, द्वितीयखण्ड 'ख' विभाग कर्मयोगपरीक्षा

१-ऋग्वेदशाखा:-२१	ब्राह्मणानि २१	आरण्यकानि २१	उपनिषदः २१	८१
२-यजुर्वेदशाखा:-१०१	ब्राह्मणानि १०१	आरण्यकानि १०१	उपनिषदः १०१	४०४
३-सामवेदशाखा:-१०००	ब्राह्मणानि १०००	आरण्यकानि १०००	उपनिषदः १०००	४०००
४-अथर्ववेदशाखा:-६	ब्राह्मणानि ६	आरण्यकानि ६	उपनिषदः ६	३६
११३१	११३१	११३१	११३१	४५२४
मूलवेदशाखा:— ११३१	तूलवेदविवर्त्तमावा:—		३३६३	

४-शाखाविभाग, और प्राचीन दृष्टि—

मन्त्रब्राह्मणात्मक वेद की उक्त शाखा-संख्याओं का क्या कारण ?, ऋग्वेद की २१ संहिताओं, २१ ब्राह्मणों, २१ आरण्यकों, २१ उपनिषदों में, एवमेव अन्यान्य संहिता-ब्राह्मणादि में प्रतिपादित विषयों की समानता है, अथवा विभिन्नता ?, इत्यादि प्रश्नों के उपस्थित होने पर प्राचीन व्याख्याता यह समाधान करते हैं कि, वेदाध्ययनसम्प्रदायप्रवर्त्तक आचार्यपरम्परा ही इस शाखाभेद का कारण है। अध्ययनसम्प्रदायभेद का, एवं सूत्रभेद का तात्पर्य समान है। “शाकल, शाङ्खायन, आश्वलायन, माण्डूक, बाष्कल, ऐतरेय, कौषीतकि, पैङ्गय, मुद्गल, गोकुल, वास्य, शौशिर, शिशिर,” आदि स्वाध्यायप्रवर्त्तक आचार्यों की भेद परम्परा ही शाखाभेद का मूल है। प्राचीनों के इस उत्तर का प्रतिवाद करना तो इस लिए घृष्टता है कि, वेदतत्त्वाध्ययन-परम्परा से वञ्चित हम लोगों का मूलमन्त्र ‘तातस्य कूपः’ बन रहा है। यदि हम थोड़ी देर के लिए भी वेद के तात्त्विक स्वरूप पर दृष्टि डालने का अनुग्रह करते, तो शाखा-विभाग जैसे मौलिक-तात्त्विक-वैज्ञानिक भेद का केवल अध्ययनभेद पर ही विश्राम मानने की भूल न करते। शाखाभेद का वह मौलिक कारण क्या है ?, यह तो पाठक अनुपद में ही विस्तार से प्रतिपादित देखेंगे हीं ; पहिले प्रसङ्गोपान्त चरणवृह-सम्मत मन्त्र-संहिताओं के अवान्तर पर्वों की ही संख्या का विचार कर लीजिए।

५-वेदसंख्यान—

पहिले क्रमप्राप्त ऋग्वेद को ही लीजिए। ऋग्वेद की जो शाखा व्यवहार में प्रचलित है, शाखा-रहस्यानभिज्ञ बन्धुओं ने जिस शाखा को मूलवेद, एवं इतर उपलब्ध-अनुपलब्ध ऋक्शाखाओं को वेद न्यायादि

से बहिष्कृत समझने की भूल कर रखी है, उस ऋग्वेद शाखा में १० मण्डल हैं, ६४ अध्याय हैं, ८ अष्टक हैं, २००६ वर्ग हैं, १०१७ सूक्त हैं, १०५८० ऋचा हैं, १५३४२६ शब्द हैं, ४३३००० अक्षर हैं ।

यजुर्वेद शुक्ल-कृष्णभेद से दो भागों में विभक्त है । शुक्लयजुर्वेद की १५ शाखा हैं, कृष्णयजुर्वेद की ८६ शाखा हैं । सम्भूय यजुर्वेद १०१ शाखाओं में विभक्त है । कथानक प्रसिद्ध है कि, गुरुप्रदत्त यजुर्वेद का याज्ञवल्क्य ने तिरस्कार कर दिया, गुरु ने तित्तिर (तीतर) बन कर याज्ञवल्क्य से निकले हुए अपने वेद का संग्रह किया, वही कृष्णयजुर्वेद कहलाया, एवं स्वयं याज्ञवल्क्य ने अश्च (सूर्य) द्वारा जो नवीन वेद प्राप्त किया, वह शुक्लयजुर्वेद कहलाया । सम्प्रदायसिद्ध इस कथानक में ऊहापोह न करते हुए यह कहना पड़ेगा कि, यजुर्वेद के १०१ विभाग मौलिक यजुर्वेद की शाखाओं पर ही प्रतिष्ठित हैं । इन १०१ शाखाओं के नाम भी जन्म उपलब्ध नहीं होते, तो इन शाखाओं की उपलब्धि में कुछ भी कहना परितापवृद्धि का ही कारण होगा । ग्रन्थों में उपलब्ध होने वाले-चरक, आन्ध्रक, कठ, प्रान्यकठ, कापिष्ठल, वारतन्तवीय, श्वेत, श्वेता-श्वतर, औपमन्यव, पाताण्डिनेय, मैत्रायणीय, मानव, वाराह, दुन्दुभ, छागलेय, आपस्तम्ब, बौधा-यन, हिरण्यकेश, शाट्यायन, इत्यादि कतिपय नामों का भी वस्तु-स्वरूप आज हमारे दुर्भाग्य से विलुप्त हो चुका है । इसके अतिरिक्त शुक्ल यजुर्वेद की “काण्व, माध्यन्दिन, जात्राल, बुधेय, शाफेय, तापनीय, कपोल, पौण्ड्रवत्स, आववटि, परमावटिक, पाराशरीय, वैनेय, वैधेय, औधेय, गालव” इन १५ शाखाओं में काण्व, तथा माध्यन्दिन नाम की दो शाखा सौभाग्य से बच रहीं हैं । शेष संहिताएँ या तो किसी भाग्यशाली विद्वान् के घर में ताड़पत्रों से सुरक्षित हैं, अथवा स्मृतिगर्भ में विलीन हो चुकी हैं । शुक्लयजुर्वेद का प्राकृतिक ‘वाज’ (सूर्याश्व) से सम्बन्ध है, अतएव इन १५ हों शाखाओं को ‘वाजसनेय’ कहा जाता है । माध्यन्दिनी शाखा से सम्बद्ध व्यवहार में प्रचलित शुक्लयजुर्वेदसंहिता में ४० अध्याय हैं, १६०० मन्त्र हैं ।

सामवेद की १००० शाखा प्रसिद्ध हैं । सुनते हैं, अनध्यायों में वेदस्वाध्याय करने वाले शाखाध्यायी इन्द्र के द्वारा मार डाले गए । फलतः सामवेद की अनेक शाखाएँ उच्छिन्न हो गईं । ‘राणायनीय, शाट्य-मुय, कापोल, महाकापोल, लाङ्गलिक, शार्दूल, कौथुम, आसुरायण, वातायन, प्राञ्जलि, चैनधृत, प्राचीनयोग्य, नैगेय, इत्यादि जो कुछ एक सामशाखाओं के नाम सुने जाते हैं, वे भी अपनी नाममर्यादा पर ही विश्रान्त हैं । इसी प्रकार अथर्ववेद की ६ शाखा भी आज केवल संख्यागणना की ही आधारभूमि बनी हुई हैं । सत्राहण, सारण्यक, सोपनिषत्क मन्त्रवेद के ४५२४ ग्रन्थों में से आज आर्षमाहित्य-भाण्डार में कितने ग्रन्थ उपलब्ध हैं ? यह जान कर खेद तो इसलिए नहीं होता कि, जो १०-५ ग्रन्थ उपलब्ध हो रहे हैं, वे भी आडम्बरपूर्ण आर्षग्रन्थों के आवरण से स्वाध्याय परम्परा से वञ्चित हो चुके हैं । अस्तु, इन सब नियति-चर्चाओं की मीमांसा करना अनधिकारचेष्टा है । प्रकृत में इस वेदसंख्यान से हमें यही बतलाना है कि, ब्राह्मणग्रन्थों में तात्त्विकवेद की जो संख्या बतलाई गई है, वह इस शास्त्रवेदसंख्या से विषम बनती हुई यह सिद्ध करने के लिए पर्याप्त प्रमाण है कि, ये वेदग्रन्थ वेद के ग्रन्थ हैं, तात्त्विकवेद का स्पष्टीकरण करने वाला शब्दप्रपञ्च है । तात्त्विकवेद आत्मा है, शास्त्रवेद शरीर है । आत्मस्थानीय तात्त्विकवेद कूटस्थ नित्य है, अपौरुषेय है । शरीरस्थानीय शास्त्रवेद अनित्य है, पौरुषेय है । तात्त्विकवेद ऋषिदृष्ट है, शास्त्रवेद ऋषिकृत है । तात्त्विकवेद की दृष्टि से महर्षि जहाँ ‘मन्त्रद्रष्टा’ हैं, वहाँ शास्त्रवेद दृष्टि से महर्षि मन्त्रकृत हैं—“नमा ऋषिभ्य मन्त्रकृद्भ्यो मन्त्रपतिभ्यः” ।

६-मन्त्रब्राह्मणात्मक तात्त्विकवेद—

“मन्त्रब्राह्मणयोर्वेदानामधेषम्” इस आप्त सिद्धान्त के अनुसार ब्राह्मण, आरण्यक, उपनिषत्-समष्टिरूप ब्राह्मणवेद, एवं ऋग्वेद-यजुः साम-अथर्व-समष्टिरूप मन्त्रवेद, दोनों ही ‘वेद’ शब्द से ग्राह्य हैं। क्यो कि प्राकृतिक नित्ववेद स्वयं मन्त्र-ब्राह्मणभेद से दो भागों में विभक्त हो रहा है। शास्त्रवेद क्यो दो भागों में विभक्त हुआ है, इस प्रश्न का उत्तर वही तात्त्विकवेद है। तात्त्विकवेद के मन्त्र-ब्राह्मणविवर्तों के परिज्ञान के लिए हमें ‘अदितिसंहिता’ का आश्रय लेना पड़ेगा। पाठक देखेंगे कि, अदितिसंहितारूप तात्त्विक मन्त्रवेद अपने अपने तीन पर्वों से ब्राह्मणवेद को अपने गर्भ में प्रतिष्ठित किए हुए हैं।

७-अदितिस्वरूपपरिचय-

भूपिण्ड से सम्बन्ध रखने वाली अदिति का स्पष्टीकरण विस्तारसापेक्ष है। अतः इस सम्बन्ध में तो पाठकों से हम यही आचरोष करेंगे कि, अन्य ग्रन्थों में प्रतिपादित अदितिस्वरूप का अवलोकन करने का कष्ट उठावें *। यहाँ इस सम्बन्ध में केवल यही स्पष्टीकरण पर्याप्त होगा कि, चतुर्लोकैकत्मिक पृथिवी का वह अर्द्धभाग, जो कि सूर्यसमसामुख्य से ज्योतिर्मय बना हुआ है, अदिति है। एवं वह विरुद्ध भाग, जहाँ सौरज्योतिक्रम अभाव है, दिति है। वही पार्थिव ज्योतिर्मण्डल अदिति है, एवं वही पार्थिव तमोमण्डल दिति है।

भूपिण्ड को केन्द्र में रखते हुए २१ वें अर्हर्गण पर्यन्त एक मण्डल बना डालिए। वही मण्डल पार्थिव रथन्तर-साममण्डल कहलाया है, जैसा कि पूर्व के सामातिमान-परिच्छेद में विस्तार से बतलाया जा चुका है। भूकेन्द्र से निकलकर २१ स्तोमावच्छिन्न साममण्डल में व्याप्त रहने वाला प्राजापत्य-प्राणाग्नि पार्थिव अग्नि है। इस अग्निमण्डल का ही नाम अदिति है, इसी का नाम दिति है। जो अग्निमण्डल सौरप्रकाश से अविच्छिन्नरूप से युक्त होकर ज्योतिर्मय बन रहा है, वही अदितिमण्डल है। जो अग्निमण्डल सौरप्रकाश से विच्छिन्न होकर तमोमय बन रहा है, वही दितिमण्डल है। अदितिमण्डलस्थ वही प्राणाग्नि ज्योतिर्मय बनता हुआ ज्योतिःप्रधान प्राणदेवताओं का दूत है, एवं दितिमण्डलस्थ वही प्राणाग्नि तमोमय बनता हुआ तमःप्रधान असुरप्राण का दूत है। देवाग्नि ‘अग्नि’ नाम से प्रसिद्ध है, एवं असुराग्नि ‘सहरत्ता’ नाम से प्रसिद्ध है—(देखिए शत० १।४।१।३४)।

आसुरभाव से सम्बन्ध रखने वाला पार्थिव तमोमय प्राण उसी पार्थिव प्रजापति का ‘अवाङ्प्राण’ है, दिव्यभाव से सम्बन्ध रखने वाला पार्थिव ज्योतिर्मय प्राण उसी का ‘ऊर्ध्वप्राण’ है। अदितिमण्डलावच्छिन्न ऊर्ध्वप्राण से देवसृष्टि हुई है, दितिमण्डलावच्छिन्न अवाङ्प्राण से आसुरी सृष्टि का चिक्रास हुआ है (देखिए, शत० १।१।१।६।८।)। जिस अदितिभाग से देवसृष्टि का सम्बन्ध है, उसके स्तोमभेदभिन्न तीन लोक प्रसिद्ध हैं। स्वयं अदितिमण्डल एक पार्थिवमण्डल है। क्यो कि भूकेन्द्र से आरम्भ कर एकविंशत्य सूर्य पर्यन्त (सूर्य से भी कुछ ऊपर तक, २२ वें अर्हर्गण पर्यन्त) पार्थिव प्राणाग्नि व्याप्त है। अवार-पारीण इसी प्राणाग्नि का

* अदिति, दिति के स्वरूप परिचय के लिए-शतपतब्राह्मणहिन्दीविज्ञानभाष्य का अष्टविध देवता-प्रकरण, एवं गीताभूमिकाकर्मयोगपरीक्षा-खण्डान्तर्गत ‘अदितिभूला वर्णसृष्टि’ नामक प्रकरण देखना चाहिए।

नाम 'प्रजापति' है, जिम का देव-भूत-लोक-वेद-छन्द-स्तोमादि-निर्माण में विश्वसन हुआ करता है। इस अविच्छिन्न धरातलस्थानीय प्राणाग्नि के आधार पर "त्रिवृत्-पञ्चदश-एकविंश" भेद में तीन स्तोमविभाग प्रतिष्ठित हैं। त्रिवृत्स्तोमावच्छिन्न पार्थिव प्रदेश इस अदितिमण्डलात्मक पार्थिव मण्डल का 'पृथिवीलोक' है, तदवाच्छिन्न धनभावापन्न, अतएव 'अग्नि' नामक पार्थिव अग्नि 'लोकाधिष्ठाता' है, अष्टाक्षर गायत्रीछन्द से यह छन्दित है, प्रातःसवन का अधिष्ठाता है। पञ्चदशस्तोमावच्छिन्न पार्थिव प्रदेश 'अन्तरिक्षलोक' है, तदवच्छिन्न तरलभावापन्न, अतएव 'वायु' नाम से प्रसिद्ध पार्थिव अग्नि लोकाधिष्ठाता है, एकादशाक्षर त्रिष्टुप्छन्द से यह छन्दित है, माध्यन्दिनसवन का अधिष्ठाता है। एकविंशस्तोमावच्छिन्न पार्थिव प्रदेश 'द्युलोक' है, तदवच्छिन्न विरलभावापन्न, अतएव 'आदित्य' नाम से प्रसिद्ध पार्थिव अग्नि लोकाधिष्ठाता है, द्वादशाक्षर जगतीछन्द से यह छन्दित है, सायंसवन का अधिष्ठाता है। पार्थिव अग्नि का आठ वसुगणरूप से, आन्तरिक्ष वायु का ग्यारह रुद्रगणरूप से, एवं दिव्य आदित्य का बारह आदित्यगणरूप से विकास हुआ है। प्रजापति मूल धरातल है, उस पर अग्नि-वायु-आदित्य नामक तीन मुख्य अतिष्ठावा देवता प्रतिष्ठित है। तीनों के आधार पर क्रमशः ८ वसु, ११ रुद्र, १२ आदित्य, ये ३१ गणदेवता प्रातिष्ठित हैं, साध्य नासत्य, दक्षप्राण ३३ संख्या के पूरक हैं। इसप्रकार अदितिगर्भमें ३३ प्राणदेवताओं की सत्ता सिद्ध हो जाती है +। देवताओं के अतिरिक्त तीनों लोक, तीनों छन्द, तीनों सवन भी इसी अदितिगर्भ में प्रविष्ट हैं।

'द्यौष्पितः पृथिवि मातरः' इत्यादि वैदिक परिभाषा के अनुसार पृथिवी शब्द 'माता' का सूचक है, 'द्यु' शब्द पिता का द्योतक है। उक्त अदितिमण्डल का ही त्रिवृत्प्रदेश पृथिवीलोक है। इस दृष्टि से इसी अदिति को 'माता' कहा जा सकता है। अदितिमण्डल का ही एकविंशप्रदेश द्युलोक है, एवं इस दृष्टि से इसी अदिति को 'पिता' कहा जा सकता है। ३३ देवता अदितिरस से ही समुद्भूत है, इस दृष्टि से इसी अदिति को 'पुत्र' भी माना जा सकता है। इसप्रकार भूकेन्द्र से २१ पर्यन्त व्याप्त अदितिमण्डल का सर्वरूपत्व सिद्ध हो जाता है। अदिति की इसी सर्वरूपता का स्पष्टीकरण करते हुए ऋषिने कहा है—

**"अदितिर्द्यौः, अदितिरन्तरिक्षम्, अदितिर्माता, स पिता, स पुत्रः।
विश्वे देवा अदितिः, पञ्चजना, अदितिर्जातमदितिर्जनिच्वम्"**

	त्रयस्तोमाः ३	त्रयो लोकाः ३	त्रयो देवाः ३	त्रयस्त्रिंशद्गण देवाः ३३	त्रीणि छन्दांसि ३	त्रीणि सवनानि ३
अदितिः-	३-एकविंशस्तोमः (२१)	द्यौः	आदित्यः	आदित्याः	जगती	सायंसवनम्
	२-पञ्चदशस्तोमः (१५)	अन्तरिक्षम्	वायुः	रुद्राः	त्रिष्टुप्	माध्यन्दिनस०
	१-त्रिवृत्स्तोमः (६)	पृथिवी	अग्निः	वसवः	गायत्री	प्रातःसवनम्

+ अदित्यां जज्ञिरे देवास्त्रयस्त्रिंशदरिन्दम !

आदित्या (१२), वसवो (८), रुद्रा (११) अश्विनौ च परन्तप !" (वाल्मीकिः)।

उपनिषद्भूमिका—द्वितीयखण्ड

(३७६, तथा ३७७ के मध्य में)

(३१)—सौर—अदितिमण्डलपरिलेख :—

—नमस्त्रिमूर्तये तुभ्यं प्राक्सृष्टेः केवलात्मने—

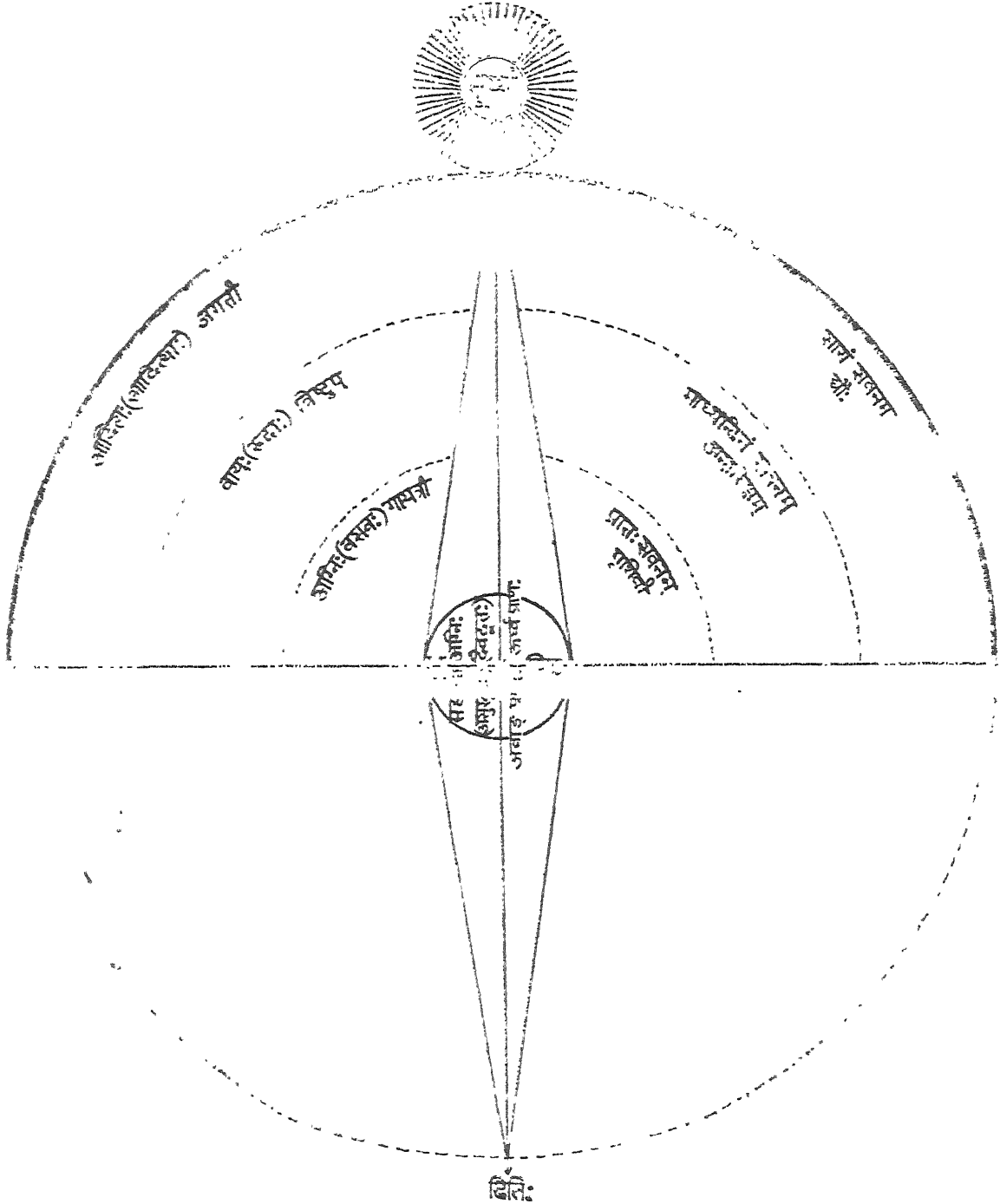

८-संहिता के विविधरूप—

‘अस्ति वै चतुर्थो देवलोक आपः’ इत्यादि श्रुति के अनुसार उक्त तीन अग्नि-वायु-आदित्य-लोकों से अतिरिक्त एक चौथा आपोलोक (सोम) है। बात यथार्थ में यह है कि, त्रयस्त्रिंशत् (३३) अर्हर्गात्मक पार्थिव वषट्कारमण्डल में अग्नि-सोम, दोनों का भोग हो रहा है। ३३ के आधे भाग में (१६ पर्यन्त) तो अग्नि का साम्राज्य है, एवं आधे में (३३ पर्यन्त) सोम का साम्राज्य है। ३३ का केन्द्र १७ वाँ अर्हर्गण है। यही ‘सप्तदश’ नामक उद्गीथप्रजापति है। पूर्व की १६ अर्हर्गणसमष्टि ‘उत्’ है, उत्तर की १६ अर्हर्गण समष्टि ‘थम्’ है, मध्यस्थ १७ वाँ अर्हर्गण ‘गीः’ है, सम्पूर्णा समष्टि ‘उद्गीथम्’ है। भूकेन्द्रस्थ प्रजापति ‘अनिरुक्त’ है, वषट्कारमण्डलकेन्द्रस्थ सप्तदश प्रजापति ‘उद्गीथ’ है, एव चतुस्त्रिंशत्प्रजापति ‘सर्व’ है। इसी त्रित्व के कारण ओङ्कारमूर्ति प्रजापति के-‘प्रणवोङ्कार, उद्गीथोङ्कार, सर्वोङ्कार’, भेद से तीन विवर्त हो जाते हैं, जिनका ईशादिभाष्यों में विस्तार से उपबृंहण हुआ है।

तीनों प्रजापतियों में से प्रकृत में सप्तदशस्थानीय उद्गीथप्रजापति ही लक्ष्य है। सप्तदश स्थान पार्थिव-यज्ञ का ‘आहवनीयकुण्ड’ है, तत्रस्थ दाहक प्राणान्नि ‘आहवनीयाग्नि’ है, १७ से ऊपर व्याप्त दाह्य सोम ‘आहुतिद्रव्य’ है। इस सोम की उस प्राणान्नि में आहुति होती है। दाह्य सोमाहुति से दाहक अग्नि प्रज्वलित हो पड़ता है। यह प्रज्वलित अग्नि २१ वें अर्हर्गण पर्यन्त व्याप्त हो जाता है। इसप्रकार मूलस्थिति में १७ पर्यन्त रहने वाला अग्नि सोमाहुति के प्रभाव से २१ पर्यन्त चला जाता है। यही यज्ञाग्निमूर्ति विष्णु* के तीन विक्रम हैं। त्रिवृत् पहिला विक्रम है, पञ्चदश दूसरा विक्रम है, एकविंश तीसरा विक्रम है, जैसाकि शतपथभाष्यान्तर्गत ‘वेदि-विज्ञानब्राह्मण’ में विस्तार से प्रतिपादित है।

‘पूर्वरूप, उत्तररूप, सन्धि, सन्धान’ इन चारों पवों की समष्टि ही वैदिकपरिभाषा में ‘संहिता’ नाम से व्यवहृत हुई है। ऐतरेय-आरण्यक में इन संहिताओं का विस्तार से निरूपण हुआ है। ‘माण्डूकेय’ महर्षि के अनुसार ‘वायु’ संहिता है। क्योंकि अग्निस्थानीय पृथिवीलोक पूर्वरूप है, आदित्यस्थानीय द्युलोक उत्तररूप है, वायुस्थानीय अन्तरिक्षलोक सन्धि है, स्वयं वायु “वायुवै गौतम ! तत्सूत्रम्। वायुना वै गौतम ! सूत्रेणायं च लोकः परश्च लोकः, सर्वाणि च भूतानि संहन्धानि भवन्ति” (शत० १४।६।७।६।) इत्यादि के अनुसार सन्धाता है। चारो पवों की सम्मिलित अवस्था ही संहिता है। वायु ही इन चारों पवों के सह-समन्वय का कारण है, अतएव वायु को ही ‘संहिता’ उपाधि प्रदान की जा सकती है A।

‘मात्तव्य’ महर्षि के अनुसार ‘आकाश’ संहिता है। मात्तव्य का अभिप्राय यही है कि, वायु व्याप्य है, आकाश व्यापक है। आकाश से वायु का ग्रहण सिद्ध है, परन्तु वायु से आकाश का ग्रहण सम्भव नहीं है। त्रैलोक्यात्मिका संहिता की मूलप्रतिष्ठा एकायतनरूप आकाश ही है। वैसे भी वायुस्थानीय अन्तरिक्ष सन्धि ही

*—“अग्निर्विष्णुः सर्वभूतान्यनुप्रविश्य प्राणान् धारयति” (महा० शा० ३४२ अ० १५ गद्य)

A—“अथातः संहिताया उपनिषत्। पृथिवी पूर्वरूपं, द्यौरुत्तररूपं, वायुः—संहितेति माण्डूकेयः” (ऐ० आ० ३।१।)।

बन रहा है। सन्धाता चौथा पर्व होना चाहिए। वह आकाश ही बन सकता है। पृथिवी--अन्तरिक्ष--द्यौ--आकाश, चारों क्रमशः पूर्वरूप, सन्धि, उत्तररूप, एवं सन्धान हैं। सन्धाता आकाश ही संहिता की मूलप्रतिष्ठा है B।

‘आगस्त्य’ महर्षि ने दोनों पक्षों का समादर करते हुए यह सिद्धान्त व्यवस्थित किया है कि, मण्डूकपुत्र का वायु को संहिता मानना इसलिए सुसङ्गत है कि, सूत्रात्मारूप से वायु ही लोकसन्धाता बन रहा है। उधर मत्स्यपुत्र का आदित्य को संहिता बतलाना भी निर्विरोध है। क्योंकि पाञ्चमौक्तिक सृष्टिधाराक्रम की अपेक्षा आकाश ही सबका एकायतन बनता हुआ सन्धाता बन रहा है। C।

“शूरवीर” नामक एक दूसरे माण्डूकेय महर्षिने आध्यात्मिक दृष्टि से संहिता का विचार करते हुए यह सिद्धान्त स्थापित किया है कि, वाक् पूर्वरूप है, मन उत्तररूप है, प्राणस्थान सन्धि है, स्वयं प्राण सन्धाता है। शूरवीर का अभिप्राय यही है कि, वाक् अग्निप्रधान बनती हुई पृथिवी-स्थानीया है, अतएव इसे पूर्वरूप माना जा सकता है। चान्द्रमन सोमप्रधान बनता हुआ तृतीय द्युस्थानीय है, अतएव इसे उत्तररूप माना जा सकता है। नासाप्राण-वायुप्रधान बनता हुआ अन्तरिक्षस्थानीय है, अतएव इसे सन्धि, एवं सन्धानस्थानीय मानते हुए ‘संहिता’ माना जा सकता है।

शूरवीर के ज्येष्ठपुत्र इस सम्बन्ध में पिता से विपरीत सम्मति प्रकट करते हुए कहते हैं कि, मन पूर्वरूप है, वाक् उत्तररूप है। हम देखते हैं कि, -‘यन्मनसा मनुते, तद्वातमपिगच्छति’ सिद्धान्त के अनुसार मानस संकल्प का ही वाक् के द्वारा ब्रह्म वातावरण में चित्रण होता है। पहिले मानस संकल्प है, अनन्तर वाग्व्यापार है। एवं इस दृष्टि से हम वाक् को पूर्वरूप न कह कर उत्तररूप कहेंगे, एवं मन को उत्तररूप न कह कर पूर्वरूप मानेंगे।

महर्षि ऐतरेय दृष्टिकोण-भेद से दोनों पक्षों का समर्थन करते हुए अपना यह अभिप्राय व्यक्त कर रहे हैं कि, ऐन्द्रियकदृष्टि से शूरवीर का वाक् को पूर्वरूप, मन को उत्तररूप बतलाना यथार्थ है। अग्निप्रधान वाग्नि-न्द्रिय, वायुप्रधान प्राणोन्द्रिय, सोमप्रधान इन्द्रियमन, तीनों की क्रमशः ‘मुख-नासिका-ब्रह्मरन्ध्र’ स्थानों में प्रतिष्ठा है। मुख पूर्वभाग है, ब्रह्मरन्ध्र उत्तरभाग है, नासिका मध्यभाग है। इस दृष्टि से शूरवीर का सिद्धान्त मान्य है। एवं आत्मदृष्टि से शूरवीर के ज्येष्ठपुत्र का सिद्धान्त सुव्यस्थित है। मनःप्राणवाङ्मयी आत्मसंस्था में ‘मन-प्राण-वाक्’ यह क्रम है। मनसे संकल्प का उदय होता है, यही कामना है। संकल्पानुसार प्राण-व्यापार होता है, यही तप है। प्राणव्यापारानन्तर वाग्व्यापार (भूतव्यापार) होता है, यही श्रम है। इस दृष्टि से मन पूर्वरूप है, वाक् उत्तररूप है।

B “आकाशः संहिता’ इति-अस्य मातृव्यो वेदयाञ्चक्रे। स हाविपरिहतो मेने। न मेऽस्य पुत्रेण समगात्’ इति”। (ऐ० आ० ३।१।१।)।

C “समाने वै तत् परिहतो मेने-इत्यागस्त्यः। समानं ह्येतद्भवति, वायुश्चाकाशश्च, इति” (ऐ० आ० ३।१।१।)। इत्यधिदैवतम्।

अथवा केवल ऐन्द्रियक दृष्टि से भी दोनों पक्षों का समर्थन किया जा सकता है। स्थितिदृष्टि से शूरवीर का पक्ष ठीक है। क्योंकि स्थितिक्रमानुसार 'वाक्-प्राण-मन' यह संस्थान है। व्यापारदृष्टि से ज्येष्ठ-पुत्र का कथन निर्विरोध है। क्योंकि व्यापारकाल में मन पहिले है, वाणी का उच्चारण पीछे है। इसी आध्यात्मिक संहिता का स्पष्टीकरण करते हुए भगवान् ऐतरेय कहते हैं—

“अथाध्यात्मम्—वाक् पूर्वरूपं, मन उत्तररूपं, प्राणः संहितेति शूर-
वीरो माण्डूकेयः। अथ हास्य पुत्र आह—ज्येष्ठः—मनः पूर्वरूपं,
वागुत्तररूपम्। मनसा वा अग्रे संकल्पयति, अथ वाचा व्याहरति।
तस्मान्मन एव पूर्वरूपं, वागुत्तररूपं, प्राणस्त्वेव संहितेति। समान-
मेनयोरत्र पितुश्च, पुत्रस्य च”।

(ऐ०आ० ३।१।१।)।

‘इति नु माण्डूकेयानाम्’ इस ऐतरेय वचन के अनुसार उक्त आधिदैविक, आध्यात्मिक संहिताएँ मण्डूकमहर्षि की सम्प्रदाय से सम्बन्ध रखती हैं। महर्षि ‘शाकल्य’ दूसरे ही दृष्टिकोण से इन संहिताओं का समन्वय कर रहे हैं। उनका कहना है कि, पृथिवी पूर्वरूप है, द्यौ उत्तररूप है, वृष्टि (पानी—आन्तरिद्धय जल) सन्धि है, पर्जन्य (जलवर्षक सौम्य वायु) सन्धाता है। चारों की समष्टि आधिदैविक संहिता है। इन्द्र के वज्रप्रहार से जब जलावरोधक ‘नमुचिः’ नामक आसुर अश्माप्राण का संघात टूट जाता है, तो जलवर्षक पर्जन्यवायु (मान्सून) बलवान् बन जाता है। अहोरात्र वृष्टिमय बन जाते हैं। मूसलधार वृष्टि के समय ऐसा प्रतीत होने लगता है, मानो पृथिवी और द्यु (जमीन, आसमान) मिलकर एक हो गए हों। जल—थल का भी (अन्तरिक्ष और पृथिवी का भी) भेद जाता रहता है। इसप्रकार वृष्टिकाल इस पर्वचतुष्टयात्मिका आधिदैविकी संहिता का प्रत्यक्ष निदर्शन बन जाता है +।

पुरुष का निर्माण इसी आधिदैविकी संहिता से हुआ है। अतएव इस में भी संहिता के चारों पर्व ज्यों के त्यों प्रतिष्ठित हैं। पुरुषशरीर के त्रैलोक्यस्वरूप का अनेक प्रकार से समन्वय किया जा सकता है। पहिले ‘अर्द्धवृगल’ दृष्टि से ही विचार कीजिए। ईश्वरीय देवसत्यात्मक साक्षी सुपर्ण जहाँ पूरे खगोल को

* “अपां फेनेन नमुचेः शिर इन्द्रोदवर्त्तयः, विश्वा यदजयः स्पृधः”

(ऋक्सं० ३।१।१३।)।

“पाप्मा वै नमुचिः” (शत० १२।७।३।१।)— न मुञ्चति—आपः—इति नमुचिः—
अश्मासोमः)।

+ “अथ शाकल्यस्य—पृथिवी पूर्वरूपं, द्यौरुत्तररूपं, वृष्टिः सन्धिः, पर्जन्यः सन्धाता।
तदुतापि यत्रैतद्बलवदनुद्गृह्णन्संदधत्—अहोरात्रे वर्षति। ‘द्यावापृथिवीव्यौ समधातां’
इत्युताप्याहुः। इति न्वधिदैवतम्”। (ऐ० आ० ३।१।२।)।

प्रोत हैं। फलतः दोनों संहिता मिल कर सामातिमानात्मिका एक द्यावापृथिव्य-संहिता बन जाती है, जैसाकि पूर्वप्रकरण के सामातिमानपरिच्छेद में विस्तार से बतलाया जा चुका है। बृहद्रथन्तरात्मिका संहिता आधिदैविक संहिता है, वाक्-प्राणात्मिका संहिता आध्यात्मिक संहिता है। हमारी वागिन्द्रिय पार्थिव आग्नेय रथन्तरसाम की, एवं प्राण सौर बृहत्साम की प्रतिकृति है। वाक्-प्राण दोनों के सन्धान से ही आध्यात्मिक संहिता का स्वरूप निष्पन्न हुआ है। A

इसी आध्यात्मिक वाक्-प्राणसंहिता को महर्षि कौण्डरव्य 'अवरपरासंहिता' बतला रहे हैं। उनका कहना है कि, वाक् प्राण से संहित है, प्राण दिव्य पवमानसाम से, पवमानसाम विश्वेदेवों से, विश्वेदेव स्वर्ग से, स्वर्ग परब्रह्म से संहित है। यज्ञप्रयोग से अवरसंहिता के द्वारा परःसन्निकर्ष प्राप्त करते हुए अन्त में पर-ब्रह्मसंहिता से आध्यात्मिक संस्था का योग हो जाता है। B

महर्षि 'पञ्चालचण्ड' ने वाक्संहिता का स्पष्टीकरण किया है। आपका कहना है कि, संहिता की मूलप्रतिष्ठा 'वाक्' तत्त्व ही है। मनःप्राणवाङ्मय आत्मा ने अर्थप्रधाना वाक् के आधार पर ही सर्वत्र योग कर रक्खा है। मनःप्राण असङ्ग हैं, अमूर्त हैं। अतएव इनका किसी से साक्षात् योग नहीं हो सकता। भूतमात्रालक्षणा, मूर्ता वाक् के द्वारा ही इनका योग सम्भव है। अतएव यच्च यावत् संहिताओं को हम 'वाक्संहिता' ही कहेंगे। स्वायम्भुवी सत्यावाक् के द्वारा ही ऋक्-यजुः-सामात्मक तीनों वेदों का परस्पर सन्धान हुआ है। वाङ्मय वषट्कारमण्डल ही वेदसाहस्री की प्रतिष्ठा है। गायत्र्यादि सातों छन्दों (अहोरात्रवृत्तों) का परस्पर में सौरी गौरीविता वाक् के आधार पर ही सन्धान हुआ है। शब्दात्मिका वाक् से, एवं अर्थरूपा (वस्तूपहाररूपा) वाक् के आदान प्रदान से ही मित्रों का परस्पर सन्धान होता है। सर्वव्यापिका, आपोमयी, मनःप्राणगर्भिता आम्भृणी पारमेष्ठिनी वाक् से ही आपोमय भूतों का परस्पर सन्धान हुआ है। कहाँ तक गिनावै-सर्वत्र इसी वाक्संहिता का साम्राज्य है। आध्यात्मिक-वाक्संहिता में वाक्-प्राण का माता-पुत्र सम्बन्ध है। मन पिता है, वाक् माता है, प्राण पुत्र है। मनोवाक् रूपा वर्तनी में प्राणपुत्र प्रतिष्ठित है। मनोयुक्ता वाङ्मयी माता कभी अपने पुत्र प्राण को चाटती रहती है, कभी पुत्रप्राण माता वाक् को चाटता रहता है। माता पुत्र के सहज श्रद्धा-वात्सल्य प्रेम का यह एक अपूर्व निदर्शन है। स्वाध्यायकाल में, अथवा सामान्य वाग्व्यापार काल में (वैदिक तथा लौकिक वाक् प्रयोगकाल में) प्राण वाक् में डूबा रहता है, प्राणपुत्र माता वाक् को चाटता रहता है। एवं सृष्टि-अवस्था में, तथा मौन समय में वाक् प्राण में लीन रहती है, वाक्-माता प्राण-पुत्र को चाटती रहती है। वैश्वानर-तैजस-प्राणलक्षण पार्थिव-आन्तरीक्ष्य-दिव्य प्राणात्मक, प्राणत्रयी-मूर्त्ति

A - 'बृहद्रथन्तरयो रूपेण संहिता सन्धीयते, इति तांर्च्यः। वाग्वै रथन्तरस्य रूपं, प्राणो-बृहतः। उभाभ्यां-उ-खलु संहिता सन्धीयते-वाचा च, प्राणेन च-इति'।

(ऐ० आ० ३।१।६।)।

B - 'वाक् प्राणेन संहिता-इति कौण्डरव्यः, प्राणः पवमानेन, पवमानो विश्वेदेवैः, विश्वे देवाः स्वर्गेण लोकेन, स्वर्गो लोको ब्रह्मणा। सैषा 'अवरपरसंहिता'।

(ऐ० आ० ३।१।६।)।

कर्मभोक्ता सुपर्ण (जीव-प्राणी) शुक्र-शोणितात्मक मातापिता के आपोमय समुद्र में प्रविष्ट होकर अन्नरूप से ही पुरुषाकार रूप में परिणत होता है, जैसाकि, 'इति तु पञ्चम्यामाहुतावापः पुरुषवचसो भवन्ति' इत्यादि छान्दोग्य वचन से स्पष्ट है। आपोमय समुद्र में प्रविष्ट इस प्राणात्मक सुपर्ण को पूर्वकथनानुसार वाङ्-मयी माता वात्सल्यपूर्वक मनोभाव से चाटती रहती है, यह भी उसे चाटता रहता है। यही वाक्संहिता का संचिप्त इतिवृत्त है। पञ्चालचण्ड की इसी वाक्संहिता का स्पष्टीकरण करते हुए भगवान् ऐतरेय कहते हैं—

“वाक् संहिता-इति पञ्चालचण्डः । वाचा (स्वा० सत्यवाचा) वै वेदाः सन्धी-यन्ते, वाचा (सौरवाचा) छन्दांसि, वाचा (अनुष्टुप्-वाचा) मित्राणि संदधति, वाचा (पार० श्राम्-वृष्या वाचा) सर्वाणि भूतानि । अथो वागेवेदं सर्वम् । तद्यत्रैतदर्धाते (वैदिकीं वाचं प्रयुङ्क्ते), वा भाषते वा (लौकिकीं 'वाचं' प्रयुङ्क्ते वा), वाचि तदा प्राणो-भवति । वाक् तदा प्राणं रेहलि । अथ यत्र तूष्णीं वा भवति, स्वपिति वा, प्राणे तदा वाग्-भवति । प्राणस्तदा वाचं रेहलि । तावन्योऽन्यं रीह्लः । वाग्वै माता, प्राणः पुत्रः । तदेतद् ऋषिणोक्तम्—(ऐ० आ० ३।१।६।) ।

एकः सुपर्णः स समुद्रमाविवेश स इदं विश्वं (शरीरं) भुवनं विचष्टे ।

तं पाकेन मनसाऽपश्यमन्तितस्त्वं माता रेहलि स उ रेहलि मातरम् ॥

(ऋक्० सं० १०।११।४।४।)

६-व्यासदेव की वेदसंहिता, और पुराणसंहिता—

वेदसंहिता के प्रसङ्ग से विविध संहिताओं का दिग्दर्शन कराना पड़ा। अब प्रकृत विषय की ओर पाठकों का ध्यान आकर्षित किया जाता है। शब्दात्मिका वेदसंहिताओं का नाम 'संहिता' क्यों हुआ?, इस प्रश्न का समाधान प्राचीन सम्प्रदाय यह करता है कि, भगवान् व्यास के समय में ऋग्-यजुः-साम-अथर्वमन्त्र तत्तद्-द्रष्टा ऋषिवंशों में प्रतिष्ठित थे। बदरिकाश्रम में बैठ कर भगवान् व्यास ने उन सब मन्त्रों का संग्रह किया, एवं उन्हें चार संहिताओं का रूप दिया। क्योंकि व्यास ने इनका एकत्र संकलन कर इन्हें सुव्यवस्थित रूप दिया, इसी संकलन से संघातभाव से इन्हें 'संहिता' नाम से व्यवहृत किया गया। इन वेदसंहिताओं को अपने प्रिय शिष्यों में क्रमशः प्रतिष्ठित किया।

पूर्व में यह बतलाया गया है कि, वेदशाखा-विभाग का कारण अध्ययन-सम्प्रदाय भेद माना जा रहा है। परन्तु कूर्मपुराण के अवलोकन से यह निष्कर्ष निकलता है कि, जिस प्रकार 'वेदसंहिता' का स्वरूप व्यास ने व्यवस्थित किया था, एवमेव शाखाविभाग भी इन्हीं की ओर से व्यवस्थित हुआ था। यही क्यों, वहाँ तो यह भी स्पष्ट किया गया है कि, पहले केवल एक 'यजुर्वेद' ही था। उसीका यज्ञकर्म के भेद से ऋक्-यजुः-साम-अथर्वरूप से हौत्र-श्राध्वर्यव-श्रौद्गात्र-ब्रह्मत्व-कर्मसिद्धि के लिए चार वेदों में विभाग किया गया। यजुर्वेद को सर्ववेदमय बतलाना उस रहस्यात्मक तत्त्ववेद से ही सम्बन्ध रखता है। 'ऋक्सामे यजुरपीतः'

इस श्रौत सिद्धान्त के अनुसार त्रयोनाधलक्षण ऋक्-साम भी यजु के आधार पर ही प्रतिष्ठित हैं, एवं सामात्मक भृग्वङ्गिरोमय अथर्ववेद भी यजुरग्नि की अज्ञात सीमा में भुक्त होता हुआ तद्रहण से ही गृहीत है। सङ्केतरूप से इसी तत्त्ववेद का रहस्य सूचित करने के लिए पुराणकार ने—“एक असीद् यजुर्वेदस्तत्-चतुर्धा व्यकल्पयत्” यह कह दिया है। ऋषिवंशों में सुरक्षित वेदमन्त्रों को चार संहिताओं का रूप प्रदान करना, प्रत्येक की क्रमशः ‘२१-१०१-१०००-६’ शाखाएँ व्यवस्थित करना व्यासदेव का ही कर्म है, यह निःसंदिग्ध है।

सशाख-चतुर्वेद संहिताओं के अतिरिक्त सर्वप्रथम भगवान् बादरायण ने उस ‘पुराणसंहिता’ का भी आविर्भाव किया, जिसमें—सृष्टि^१, प्रतिसृष्टि^२, वंश^३, वंशानुचरित^४, आख्यान^५, उपाख्यान^६, मन्वन्तर^७, गाथा^८, कल्पशुद्धि^९, मन्त्र^{१०}, तन्त्र^{११}, यन्त्र^{१२}, डामर^{१३}, यामल^{१४}, सिद्धान्त^{१५}, वेदचरित्र^{१६}, ज्यौतिष्चक्र^{१७}, भुवनकोश^{१८}, इन अठारह पर्वों का समावेश हुआ। इन अठारह पर्वों के समावेश से ही पुराण ‘अष्टादशपर्वात्मक’ कहलाया। जिस प्रकार वेदमन्त्र व्यास की अपनी कृति नहीं है, एवमेव पुराणोक्त वैज्ञानिक आख्यान भी व्यास की अपनी कृति नहीं है। ये पौराणिक वैज्ञानिक आख्यान वेदमन्त्रों से भी प्राचीन हैं। वैदिकमन्त्र-ब्राह्मणोक्त आख्यानों की मूलप्रतिष्ठा गाथात्मक ये ही पुराणाख्यान हैं, जैसा कि—‘एतद्ध सौपर्णकमाख्यानमाख्यानविद् आचक्षते’ इत्यादि श्रुति से स्पष्ट है। इसी दृष्टि से इन पुराणाख्यानों को हम वेद से भी प्राचीन मानने के लिए सन्नद्ध हैं। यही पुराणशास्त्र का पुराणत्व (प्राचीनत्व) है A। वेदसंहिता, तथा पुराणसंहिताओं के सम्बन्ध में भेद केवल यही है कि, वेदसंहिता की भाषा व्यास की नहीं है, किन्तु पुराणसंहिता की भाषा व्यास की है। आख्यानदृष्टि से पुराणशास्त्र वेद से भी प्राचीन है। किन्तु व्यासभाषामयी पुराणसंहिता अर्वाचीन है। जिस प्रकार चार वेद-संहिताओं के लिए ‘पैल, वैशम्पायन, सुमन्तु, जैमिनि’ नामक चार शिष्य बनाए थे, एवमेव अष्टादश-पर्वात्मिका पुराणसंहिता, एवं अष्टादशपर्वात्मक भारत के लिए सूत को प्रधान शिष्य बनाया गया था।

सनातनधर्मावलम्बी जगत् की, यह मान लेने में कोई भी क्षति नहीं है कि, सृष्टितत्त्वप्रतिपादक १-नारद^१, २-भागवत^२, ३-वायु^३, ४-विष्णु^४ ५-पद्म^५, ६-ब्रह्म^६, ये ६ पुराण, मतवादप्रतिपादक १-मार्कण्डेय^७, २-आग्नेय^८, ३-भविष्य^९, ४-ब्रह्मवैवर्त^{१०}, ये ४ पुराण, अवतारवादप्रतिपादक १-लिङ्ग^{११}, २-वराह^{१२}, ३-स्कन्द^{१३}, ४-वामन^{१४}, ५-कूर्म^{१५}, ६-मत्स्य^{१६}, ये ६ पुराण, आय-तीवादप्रतिपादक गरुड़पुराण^{१७}, तथा आयतनवादप्रतिपादक ब्रह्माण्डपुराण^{१८}, ये अठारह पुराण पुराण-रहस्यवेत्ता ‘सूत’ की ही कृति हैं। विषय सब व्यास का है, इसलिए तो—‘अष्टादशपुराणानां कर्त्ता सत्यवती-सुतः’ निर्वाध है। एवं भाषा सूत की है, इसलिए सूत इनके कर्त्ता माने जा सकते हैं। अस्तु इन सब विषयों का

✽—आख्यानैश्चापुपाख्यानैर्गाथाभिः कल्पशुद्धिभिः ।

पुराणसंहितां चक्रो भगवान् बादरायणः ॥

A—पुराणं सर्वरास्त्राणां प्रथमं ब्रह्मणा स्मृतम् ।

अनन्तरं च वक्त्रेभ्यो वेदास्तस्य विनिर्गताः ॥

सोपपत्तिक निरूपण तो 'पुराणरहस्या' दि अन्य निबन्धों में ही देखना चाहिए। प्रकृत में इस पुराण प्रसङ्ग में यही बतलाना है कि, वेदसंहितावत् अष्टादशपर्वात्मिका व्यासरचित पुराणसंहिता भी इतर शाखावेदसंहिताओं की भाँति विलुप्त हो चुकी है। संहिता नामकरण का मुख्य आधार व्यास का मन्त्रसंकलन है, निम्नलिखित वचन यही प्रमाणित कर रहे हैं।

- १—अष्टाविंशो पुनःप्राप्ते ऽस्मिन् वै द्वापरे द्विजाः ।
पराशरसुतो व्यासः कृष्णद्वैपायनोऽभवत् ॥
- २—य एकः सर्ववेदानां पुराणानां प्रदर्शकः (न तु कर्त्ता-इन्द्रा वा) ।
पाराशर्यो महायोगी कृष्णद्वैपायनो हरिः ॥
- ३—आराध्य देवमीशानं दृष्ट्वा साम्बं त्रिलोचनम् ।
तत् प्रसादादसौ व्यासो वेदानामभवत् प्रभुः ॥
- ४—अथ शिष्यान् प्रजग्राह चतुरो वेदपारगाः ।
जैमिनिश्च, सुमन्तुश्च, वैशम्पायनमेव च ॥
- ५—पैलं तेषां चतुर्थञ्च, पञ्चमं मां महाभुनिः । (मां-सूतम्) ।
ऋग्वेदश्रावकं पैलं प्रजग्राह महाभुनिः ॥
- ६—यजुर्वेदप्रवक्तारं वैशम्पायनमेव च ।
जैमिनिं सामवेदस्य श्रावकं सोऽन्वपद्यत ॥
- ७—तथैवाथर्ववेदस्य सुसन्तुमृषिसत्तमम् ।
इतिहासपुराणानि प्रवक्तुं मामयोजयत् ॥
- ८—“एक आसीद्यजुर्वेदस्तच्चतुर्द्धा व्यकल्पयत्”
चातुर्होत्रमभूद्यस्मिन्स्तेन यज्ञमथाकरोत् ।

*“अष्टादशोक्तमवरं येषु कर्म” (मुण्डकोपनिषत्) के अनुसार यज्ञकर्म के भी १८ पर्व हैं, ‘स सप्तदशकेनापि राशिना युज्यते पुनः’ (महाभारत) के अनुसार जीवात्मप्रपञ्च भी १८ भागों में ही विभक्त है। पुराण के विषय भी १८ ही हैं, स्वयं पुराण भी १८ ही हैं। महाभारत के भी १८ ही पर्व हैं, महाभारत की उज्ज्वल निधि गीता के भी १८ ही अध्याय हैं। अथर्व वेद की भाँति १८ संख्या भी एक रहस्यपूर्ण संख्या है, जिसका गीताविज्ञानभाष्यभूमिका के ‘बहिरङ्गपरीक्षात्मक’ प्रथम खण्ड में दिग्दर्शन कराया गया है।

- ६—आध्वर्यं यजुर्भिस्स्याद्गमिर्हौत्रं द्विजोत्तमाः ।
 औद्गात्रं सामभिश्चक्रे ब्रह्मन्त्रञ्चाप्यथर्वभिः ॥
- १०—ततः स ऋच उद्धृत्य ऋग्वेदं कृतवान् प्रभुः ।
 यजूंषि च यजुर्वेदं सामवेदञ्च सामभिः ॥
- ११—एकत्रिंशतिभेदेन ऋग्वेदं कृतवान् पुरा ।
 शाखानान्तु शतेनाथ यजुर्वेदमथाकरोत् ॥
- १२—सामवेदं सहस्रेण शाखानाञ्च विभेदतः ।
 अथर्वानामथो वेदं विभेद नवकेन तु ॥
- १३—भेदैरष्टादशैर्व्यासः पुराण कृतवान् प्रभुः ।
 योऽयमेकश्चतुष्पादो वेदः पूर्वं पुरातनात् ॥
- १४—इत्येतदक्षरं वेद्यमोङ्कारं वेदमव्ययम् ।
 अत्रेदञ्च विजानाति पाराशर्यो महासुनिः ॥

(कूर्मपुराण, ४६ अध्याय) ।

उक्त कूर्मसिद्धान्त सर्वथा व्यवस्थित है। इस सम्बन्ध में जिज्ञासा केवल शेष यही रह जाती है कि, शास्त्रवेदशास्त्र के शाखाविभाग विशुद्ध कल्पना है?, अथवा इस कल्पना के मूल में कोई तत्त्व अन्तर्निहित है?। वैज्ञानिक समाधान करते हैं कि, मन्त्रों के एकत्र संकलन से जहाँ इन वेदग्रन्थों को 'संहिता' शब्द से व्यवहृत किया जा सकता है, वहाँ प्राकृतिक तात्त्विक वेदसंहिता की दृष्टि से वाच्य-वाचक-अभेद मर्यादा से (शब्दार्थ-तादात्म्यसे) इन वेदग्रन्थों का 'संहिता' नामकरण एक वस्तुतत्त्व भी बना हुआ है। जिस अदितिगर्भ में नित्य वेदसंहिता प्रतिष्ठित हैं, अदितिगर्भ में प्रतिष्ठित संहिताओं की जो ११३१ शाखाएँ सुव्यवस्थित हैं, उस शाखानुगत वेदसंहिता के प्रतिपादक शब्दात्मक वेदशास्त्र में वही संहिताविभाग हुआ है, एवं वही शाखा-विभाग हुआ है। दोनों का समतुलन है। जैसी व्यवस्था वहाँ है, ठीक वैसी ही व्यवस्था यहाँ है। भले ही शाखाविभाग का कारण अध्ययन-सम्प्रदायभेद मान लिया जाय। अथवा तो यह मान लिया जाय कि, ये विभाग व्यासने किए हैं। परन्तु '२१-१०१-१०००-६' संख्या, एवं ऋक्-यजुः-साम-अथर्व-इन चारों संहिताओं के ११३१ भेद अदितिसंहिता-भेदों को ही अपना मूलस्तम्भ बनाए हुए हैं। सम्प्रदायभेद ११३१ पर ही क्यों विश्रान्त गया?, इस प्रश्न का एकमात्र उत्तर अदिति-संहिता ही है।

१०—अदितिसंहिता के चार पर्व—

'अदिति' का स्वरूप बतलाते हुए पूर्व में यह स्पष्ट किया जा चुका है कि, भूकेन्द्र से आरम्भ कर ३३ वें अहर्माण पर्यन्त अग्नी-धोमात्मक पार्थिव प्रजापति का साम्राज्य है। इन में '६-१५-२१' भेद से अग्नि के 'अग्नि-वायु-आदित्य' ये तीन रूप प्रतिष्ठित हैं। एवं '२७-३३' भेद से सोम के 'भास्वर सोम-

दिक्सोम' ये दो रूप प्रतिष्ठित हैं। अग्नित्रयी, सोमद्वयी की समष्टि ही पार्थिव प्रजापति है, जिस का सम्बन्धरूप से पूर्व प्रकरणों में यशोगान किया जा चुका है। २१ पर्यन्त अदितिसंहिता है, ३३ पर्यन्त प्रजापतिसंहिता है, दोनों तत्त्वतः अभिन्न हैं। अतएव श्रुति ने प्रजापतिसंहिता को 'अदितिसंहिता' नाम से व्यहृत कर दिया है।

त्रिवृत्स्तोमस्थानीय अदिति का आग्नेय पार्थिवभाग पूर्वरूप है, एकविंशस्तोमस्थानीय अदिति का आदित्यात्मक द्यु भाग उत्तररूप है, पञ्चदशस्तोमस्थानीय अदिति का वायव्य आन्तरिद्यभाग सन्धि है, प्रजा-प्रजनकर्म सन्धान है, चारों पर्वों की समष्टि प्रजापतिसंहिता, किंवा अदितिसंहिता है। पार्थिवभाग जाया है, वही पूर्वरूप है। द्यु भाग पति है, यही उत्तररूप है। अन्तरिक्षभाग पुत्र है, यही सन्धि है। प्रजननकर्म सन्धान है। इसी अदितिसंहिता का स्पष्टीकरण करते हुए महर्षि ऐतरेय कहते हैं—

“अथातः प्रजापतिसंहिता । जाया पूर्वरूपं, पतिरुत्तररूपं, पुत्रः सन्धिः, प्रजननं सन्धानम् । सैषाऽदितिःसंहिता । अदितिर्हीदं सर्वं यदिदं किञ्च-पिता च, माता च, पुत्रश्च, प्रजननश्च । तदप्येतदपिणोक्तं—‘अदितिर्द्यौः’ इति” । (ऐ० आ० ३।१।६।)

अब यह स्पष्ट करने की आवश्यकता नहीं है कि, पार्थिव अग्नि से ऋक्तत्व का, आन्तरिद्य वायु से यजुः का, दिव्यादित्य से साम का, चतुर्थलोकस्थानीय आपः मे अथर्व का सम्बन्ध है। एक संहिता है, इस के 'ऋक्-यजुः-साम-अथर्व' ये चार पर्व हैं। समुदायावयवव्याय से समष्टि में प्रतिष्ठित 'संहिता' शब्द प्रत्येक पर्व के साथ भी युक्त हो रहा है। इसप्रकार अदितिसंहितारूपा एक वेदसंहिता चार संहितारूपों में परिणत हो गयी है। ऋग्वेद जायास्थानीय बनता हुआ पूर्वरूप है, यजुर्वेद पुत्रस्थानीय बनता हुआ सन्धि है, सामवेद पितास्थानीय बनता हुआ उत्तररूप है, एवं अथर्ववेद प्रजननस्थानीय बनता हुआ सन्धान है, समष्टि एक वेदसंहिता है।

११-अथर्व का अन्नभाव—

'सर्वं हेदं ब्रह्मणा हैव सृष्टम्' के अनुसार सोममूर्त्ति अथर्वब्रह्म ही अग्नित्रयमूर्त्ति वेदत्रय से युक्त होकर प्रजननकर्म की प्रतिष्ठा बनता है। प्रजनन सोमाहुति पर ही निर्भर है। एवं अथर्व सोमात्मक माना गया है। इसी अग्नि-सोम भेद से 'त्रयीवेद-अथर्ववेद' यह भेदव्यवहार प्रचलित हुआ है। अग्नित्रयी का एक स्वतन्त्र विभाग है, अतएव 'त्रयीवेद' स्वतन्त्र बन गया है। सोमद्वयी का भास्वरसोम घोराङ्गिरा है, दिक्सोम अथर्वाङ्गिरा है। इसप्रकार अग्निवेदकी भाँति यद्यपि सोमवेद के भी दो ही पर्व हो जाते हैं। परन्तु आपोलोक के अनन्नभाव के कारण दोनों एक 'अथर्व' नाम से ही व्यवहृत कर दिए गए हैं। श्रुति ने भी इसी अनन्नभाव के कारण सोमलोक के २७-३३ दो विभाग न कर 'चतुर्थदेवलोक*' नाम से एक आपोलोक ही मान लिया है। पृथिवी-अन्तरिक्ष-द्यौः, तीनों लोक अद्धा (स्पष्ट) हैं, परन्तु चौथा आपोलोक अप्रकट बनता

* "अस्ति वै चतुर्थो देवलोक आपः" (कौ० ब्रा० १।८।८।)

हुआ अनद्धा है + । अपने इसी अनद्धामाव से चतुर्थलोकात्मक एक लोकरूप से न तो अथर्व वेदत्रयी की नाँति वेदद्वयी नाम से ही प्रसिद्ध हुआ, एवं न इस का व्यवहार ही प्रधान रहा । व्यवहागप्रधानता का दूसरा कारण यह भी है कि, वेदत्रयी अग्नित्रयीरूपा बनती हुई 'अन्नादप्रधाना' है, एवं अथर्ववेद सोमात्मक बनता हुआ 'अन्नप्रधान' है । अन्नात्मक अथर्व प्रजननकर्म की सिद्धि के लिए अन्नादात्मिका वेदत्रयी के गर्भ में प्रविष्ट है । अन्नसोमाहुति ही से तो १६ वें अहर्गण पर्यन्त व्याप्त रहने वाला अग्नि २१ पर्यन्त व्याप्त हुआ है । हम देखते हैं कि, जब तक अन्न अन्नादात्तीमा से बाहिर रहता है, तभी तक वह अपनी स्वतन्त्रसंज्ञा सुरक्षित रखने में समर्थ होता है । जब अन्न शारीराग्नि में हुत हो जाता है, तो—'तद्यदोभयं समागच्छति, अत्तैवाख्यायते नाद्यम्' (शत० १०।६।२।१।) के अनुसार वह अपना स्वातन्त्र्य खो देता है । इस सामान्य नियमके अनुसार अन्नात्मक अथर्ववेद अन्नादात्मिका वेदत्रयी के ग्रहण से ही गृहीत है । यही कारण है कि, वेदगणना में त्रयीवेद शब्द ने ही प्रधानता ग्रहण कर रखी है । जो काल्पनिक यह कहते हैं कि, अथर्ववेद बहुत पीछे बना है, इसलिए इस का व्यवहार कम हुआ, उन का यह कथन सर्वथा निस्तर्क है । अथर्वव्यवहार की शिथिलता का कारण अथर्व का अन्नभाव ही माना जायगा ।

१२—मन्त्रब्राह्मणात्मक अपौरुषेय तात्त्विक वेद—

मनःप्राणवाङ्मय सृष्टिसाक्षी सप्तपुरुषपुरुषात्मक प्रजापति अपने तीनों रूपों से अप्समुद्र में (अथर्वमय पारमेष्ठ्य समुद्र में) प्रविष्ट होकर आण्डसृष्टि के स्वरूप समर्पक बनते हैं, जैसाकि खण्डारम्भप्रकरण में विस्तार से बतलाया जा चुका है । प्रजापति की मनः—प्राण—वाक्—कलाओं से आपोमय अथर्व भी मनः—प्राण—वाङ्मय बना हुआ है । इसी अथर्वप्रजापति के गर्भ में वेदत्रयीमूर्ति उस सुपर्ण का आविर्भाव होता है, जिस का (आध्यात्मिक दृष्टि से) पूर्व की वाक्संहिता में दिग्दर्शन कराया जा चुका है । आपोमय शरीर में प्रविष्ट क्षुद्र सुपर्ण भोक्ता है, आपोमय पारमेष्ठ्य मण्डल में प्रविष्ट महासुपर्ण साक्षी है । दोनों अश्वत्थवृक्ष की पार्थिव शाखा पर प्रतिष्ठित हैं* वह पार्थिव त्रिलोकी में व्याप्त है, यह शारीरत्रिलोकी में व्याप्त है । उस के सर्वज्ञ—हिरण्यगर्भ—विराट् तीन रूप हैं, इस के प्राज्ञ—तैजस—वैश्वानर, तीन रूप हैं ।

+ "स वै त्रिर्यजुषा हरति । त्रयो वा इमे लोकाः । एभिरेवैनमेतल्लोकैरभिनि-
दधाति । अद्धा वै तत्, यदिमे लोकाः । अद्धो तत्, यद्यजुः । तस्मात् त्रिर्यजुषा
हरति । तूष्णीं चतुर्थम् । स यदिमाँल्लोकानति चतुर्थं, अस्ति वा न वा ।
अनद्धा वै तत्, यदिमाँल्लोकानति—चतुर्थमस्ति, वा न वा । अनद्धो तत्,
यत् तूष्णीम् । तस्मात्तूष्णीं चतुर्थम्"

(शत० १।२।४।२०, २१,)

* "द्वा सुपर्णा सयुजा सखायौ समानं वृक्षं परिष्वजाते ।
तयोरन्यः पिप्पलं स्वाद्वत्ति, अनशनन्नन्यो अभिचाकशीति"

‘त्रयो वा इमे त्रिवृतो लोकाः’ के अनुसार अदितिमण्डलात्मिका महापृथिवी के ६-१५-२१ स्तोम-भागों में विभक्त पृथिवी, अन्तरिक्ष, द्यौ, तीनों लोक (प्रत्येक) त्रिवृद्भाव से युक्त हैं। इस त्रिवृद्भाव का रहस्य यही है कि, तीनों में प्रतिष्ठित अग्नि-वायु-आदित्य नामक तीनों प्राणदेवताओं का साममण्डलों के द्वारा सामातिमान के साथ साथ अतिमान हो रहा है, जो कि देवातिमानप्रक्रिया यज्ञपरिभाषा में ‘तानूनप्त्र’ नाम से प्रसिद्ध है। इस पारस्परिक सहयोग से तीनों लोकों में (प्रत्येक में) गौण-प्रधानरूप से तीनों देव-ताओं की सत्ता सिद्ध हो जाती है।

तत्त्वतः त्रिवृत्स्यानीया पृथिवी आत्मा के वाग्-भाव की, पञ्चदशस्थानीय अन्तरिक्ष प्राण-भाव की, एकविंशस्थानीय द्युलोक मनो-भाव की विकासभूमि है। इसप्रकार पारमेष्ठ्य मनःप्राणवाङ्मय प्रजापति तीनों लोकों में क्रमशः वाक्-प्राण-मनो-रूप से विभक्त हो रहा है। तीनों पर्व क्रमशः ‘ज्ञान-क्रिया-अर्थ’ प्रधान हैं। इस स्वाभाविक संस्थाविभाग के अनुसार पार्थिव वाङ्मय अग्नि वाक्प्रधान बनता हुआ अर्थप्रधान है। अन्तरिक्ष्य प्राणमय वायु प्राणप्रधान बनता हुआ क्रियाप्रधान है। दिव्य मनोमय आदित्य मनःप्रधान बनता हुआ ज्ञानप्रधान है। अर्थप्रधान वाङ्मय पार्थिव अग्नि से ही ऋग्वेदका विकास हुआ है, क्रियाप्रधान प्राणमय वायु से ही यजुर्वेद का, ज्ञानप्रधान मनोमय आदित्य से ही सामवेद का विकास हुआ है। एवं मनः-प्राणवाङ्मय आपोमय पारमेष्ठ्य प्रजापति ही अथर्ववेद की विकासभूमि है।

मनःप्राणवाक् के त्रिवृद्भाव से लोक त्रिवृत बनते हैं, लोकत्रयी के त्रिवृद्भाव से लोकी- (देवता) त्रिवृत बन जाते हैं। फलतः तीनों लोकों में गौणमुख्यरूप से आत्मा की तीनों कलाओं के साथ साथ तीनों प्राणदेवताओं का भोग सिद्ध हो जाता है। मनःप्राणगर्भित वाक्प्रधान अग्नि अर्थप्रधान बनता हुआ मनः-प्राण सम्बन्ध से ज्ञानक्रियामय भी है। मनोवाग्गर्भित प्राणप्रधान वायु क्रियाप्रधान बनता हुआ मनोवाक् सम्बन्ध से ज्ञान-अर्थमय भी है। एवं वाक्-प्राणगर्भित मनःप्रधान आदित्य ज्ञानप्रधान बनता हुआ वाक्-प्राण सम्बन्ध से अर्थ-क्रियामय भी है। अर्थ-क्रिया-ज्ञान-भाव अग्नि-वायु-आदित्य के मुख्य रूप हैं। ज्ञान-क्रिया, ज्ञान-अर्थ, अर्थ-क्रिया, ये दो दो रूप तीनों के गौरुरूप हैं।

निष्कर्ष यह हुआ कि, आपोमय परमेष्ठी प्रजापति तो स्वस्वरूप से मनःप्राणवाङ्मय बनता हुआ ज्ञानक्रियार्थमय है। एवं अदितिमण्डलावच्छिन्न सुपर्ण-प्रजापति त्रिवृद्भाव के अनुग्रह से अपनी प्रत्येक कला से मनःप्राणवाङ्मय बनता हुआ ज्ञानक्रियार्थमय है। तीनों लोकों में अग्नि-वायु-आदित्य की व्याप्ति है। पार्थिव अग्नि ‘पवमान’ नाम से प्रसिद्ध है, अन्तरिक्ष्य अग्नि ‘पावक’ नाम से, दिव्य अग्नि ‘शुचि’ नाम से प्रसिद्ध है। पार्थिव वायु ‘मातरिश्वा’ नाम से, अन्तरिक्ष्य वायु ‘हंस’ नाम से, एवं दिव्य वायु ‘सूत्र’ नाम से प्रसिद्ध है। पार्थिव आदित्य (इन्द्र) ‘वासव’ नाम से, अन्तरिक्ष्य इन्द्र मरुत्त्वान् नाम से, एवं दिव्य इन्द्र ‘मघवा’ नाम से प्रसिद्ध है। तीनों का तीनों के साथ तानूनप्त्रलक्षण अन्तर्ध्याम सम्बन्ध है। अग्नि-वायु-आदित्य की समष्टि ‘विराट्’ है, वायु-अग्नि-आदित्य की समष्टि ‘हिरण्यगर्भ’ है, आदित्य-अग्नि-वायु की समष्टि ‘सर्वज्ञ’ है। तीनों की समष्टि साक्षी सुपर्ण-प्रजापति है। अर्थप्रधान विराडग्नि में भी क्रिया-ज्ञानका समावेश है, क्रियाप्रधान हिरण्यगर्भ वायु में भी अर्थ-ज्ञान का समावेश है, एवं ज्ञानप्रधान आदित्य

में भी अर्थ-क्रिया, दोनों का समावेश है। 'अर्थ-क्रिया-ज्ञान' तीनों अग्नि-वायु-आदित्य के मूलरूप हैं, एवं 'अर्थ-क्रिया-ज्ञान' तीनों प्रत्येक के तूलरूप हैं।

अर्थप्रधान मूल अग्नि (वाग्नि) प्रजापतिसंहिता का- 'ऋक्संहिता' नामक प्रथम पर्व है, यही मूर्तिभाव की प्रतिष्ठा है। क्रियाप्रधान मूल वायु (प्राणवायु) प्रजापतिसंहिता का 'यजुःसंहिता' नामक द्वितीय पर्व है, यही गतिभाव की प्रतिष्ठा है। ज्ञानप्रधान मूल आदित्य (मनोमय आदित्य) प्रजापतिसंहिता का 'सामसंहिता' नामक तृतीय पर्व है, यही तेजोलक्षण विकासभाव की प्रतिष्ठा है। मनःप्राणवाङ्मय आपो-भाव मूल आपः हैं, यही प्रजापतिसंहिता का 'अथर्वसंहिता' नामक चौथा पर्व है। चारो संहिताओं की समष्टि ही मूलवेद है *।

अर्थ-क्रिया-ज्ञानमूर्ति तूल अग्नि (वायु-आदित्यगर्भित त्रिवृन्मूर्ति विराडग्नि) मूल ऋक्संहिता का तूल पर्व है, यही तूलरूप मूल ऋग्वेद का विवर्तभाव है। क्रिया-अर्थ-ज्ञानमूर्ति तूल वायु (अग्नि-आदित्य-गर्भित त्रिवृन्मूर्ति हिरण्यगर्भ वायु) मूल यजुःसंहिता का तूल पर्व है, यही तूलरूप मूल यजुर्वेद का विवर्तभाव है। ज्ञानक्रियार्थमूर्ति तूल आदित्य (अग्नि वायुगर्भित त्रिवृन्मूर्ति सर्वज्ञ आदित्य) मूल साम-संहिता का तूलपर्व है, यही तूलरूप सामवेद का विवर्तभाव है। ज्ञानक्रियार्थमूर्ति तूल आपः मूल अथर्वसंहिता का तूल पर्व है, यही तूलरूप अथर्ववेद का विवर्तभाव है। इसप्रकार चारो तूल संहिताओं के साथ तीन तीन तूल वेदविवर्तभावों का सम्बन्ध सिद्ध हो जाता है।

ऋगादिसंहिताओं के '२१-१०१-१०००-६' ये मूल रूप हैं, प्रत्येक के साथ तीन तीन तूल विवर्तों का सम्बन्ध है। फलतः तूलवेद के '३३६३' पर्व हो जाते हैं। समष्टि-संख्या का विश्राम ४५२४ पर है। तात्पर्य यही हुआ कि, अग्नि-वायु-आदित्य-आपः, मय-ऋक्-यजुः-साम-अथर्वतत्त्व मूलवेद हैं। प्रत्येक-वेदसंहिता के साथ सम्बद्ध ज्ञान-क्रिया-अर्थभाव तूलवेद हैं। मूलवेद को जैसे 'संहिता' कहा जाता है, तूलवेद के 'अर्थ-क्रिया-ज्ञानपर्व' (शब्दवेदपरिभाषापेक्षया) क्रमशः 'ब्राह्मण'-'आरण्यक'-'उपनिषत्' नामों से प्रसिद्ध हैं।

विश्व पाठक यह जानते हैं कि, वेद का 'विधिरूप' ब्राह्मणभाग कर्मकाण्डात्मक है, आरण्यकरूप ब्राह्मणभाग उपासनाकाण्डात्मक है, उपनिषद्रूप ब्राह्मणभाग ज्ञानकाण्डात्मक है, संहितारूप मन्त्रभाग विज्ञान-स्तुति-इतिहास-प्रतिपादक है। मन्त्रवेद मूलवेद है, ब्राह्मणवेद तूलवेद है। जो व्यवस्था इस शब्दवेद में है, वही उस तत्त्ववेद है। वहाँ क्योंकि ऐसी ही व्यवस्था है, इसी रहस्य को लक्ष्य में रखकर ऋषियोंने शब्दवेद के उतर्ने ही वैसे ही शाखाविभाग किए हैं। वहाँ चार मूल संहिताएँ हैं, यहाँ भी चार मूलसंहिताओं का आविर्भाव है। वहाँ प्रत्येक मूलसंहिता के २१-१०१-१०००-६ पर्व हैं, यहाँ भी प्रत्येक संहिता की इतनी

* "ऋग्भ्यो जातां सर्वशो मूर्त्तिमाहुः, सर्वा गतिर्याजुषी हैव शश्वत् ।

सर्व तेजः सामरूपं ह शश्वत्, सर्व हेदं ब्रह्मणा हैव सृष्टम् ।"

(तै० ब्राह्मण)।

द्वितीयखण्ड

हीं शाखाएँ हुई हैं। वहाँ शाखावेदात्मक प्रत्येक संहितावेद 'ज्ञान-क्रिया-अर्थ' नामक तूलपर्वों से युक्त है, यहाँ भी प्रत्येक शाखावेद के साथ ज्ञान-क्रिया-अर्थात्मक उपनिषद्-आरण्यक-ब्राह्मणग्रन्थों का समावेश हुआ है। अर्थरूप कर्म का प्रतिनिधि ब्राह्मणग्रन्थ बना, क्रियारूपा उपासना का प्रतिनिधि आरण्यकग्रन्थ बना, ज्ञानरूपा परिव्रज्या का प्रतिनिधि उपनिषद्ग्रन्थ बना। मन्त्रब्राह्मणात्मक वह तत्त्ववेद अपौरुषेय कहलाया है। मन्त्रब्राह्मणात्मक शब्दवेद क्या कहलाया ?, इस प्रश्न का सामान्य समाधान अग्रिम परिच्छेद में, तथा विशेष समाधान अग्रिम (तृतीय) खण्ड से अनुप्राणित है। वक्तव्यांश यही है कि, शाखाविभाग का कारण केवल अध्ययनपरम्परा ही नहीं है। अपितु प्राकृतिक नित्य तात्त्विक मूल-तूल वेद के जितने पर्व हैं, शब्दवेद के उतने ही पर्व व्यवस्थित हुए हैं। निम्नलिखित तालिकाओं से तत्त्ववेद का उक्त संस्थाविभाग स्पष्ट हो जाता है—

(क) ४—मनःप्राणवाङ्मयः—आपः—त्रिणवत्रयस्त्रिंशस्तोमावच्छिन्नः (दिश्याः)—दिशः

३—मनोमयः.....—आदित्यः—एकविंशस्तोमावच्छिन्नः (दिव्यः)—द्यौः

२—प्राणमयः.....—वायुः—पञ्चदशस्तोमावच्छिन्नः (आन्तरीक्ष्यः)—अन्तरिक्षम्

१—वाङ्मयः.....—अग्निः—त्रिवृत्स्तोमावच्छिन्नः (पार्थिवः)—पृथिवी

*

(ख) ४—मूल-आपः—अथर्वविकासभूमिः—अथर्ववेदो मूलवेदः (अथर्वर्वाणः)।

३—मूल-आदित्यः—सामविकासभूमिः—सामवेदो मूलवेदः (सामानि)।

२—मूल-वायुः—यजुर्विकासभूमिः—यजुर्वेदो मूलवेदः (यजूषि)।

१—मूल-अग्निः—ऋग्विकासभूमिः—ऋग्वेदो मूलवेदः (ऋचः)।

*

(ग) ४—अथर्ववेदः—अथर्वसंहिताः ६

३—सामवेदः—सामसंहिताः १०००

२—यजुर्वेदः—यजुःसंहिताः १०१

१—ऋग्वेदः—ऋक्संहिताः २१

—सैषा मूलवेदात्मिका 'अदितिसंहिता'

*

४—पारमेष्ठ्य सोमः—तन्मयः—अथर्ववेदः—अथर्वसंहिता	} —सैषा 'मूलवेदचतुष्टयी'
३—दिव्यआदित्यः—तन्मयः—सामवेदः—सामसंहिता	
२—आन्तरिक्षवायुः—तन्मयः—यजुर्वेदः—यजुसंहिता	
१—पार्थिवाग्निः—तन्मयः—ऋग्वेदः—ऋक्संहिता	

(ङ) ४—मनःप्राणवाङ्मय्यः—सोमकलाः—ज्ञानक्रियार्थरूपाः—आपो—वायुः—सोममय्यः ।

३—मनःप्राणवाङ्मय्यः—आदित्यकलाः—ज्ञानक्रियार्थरूपाः—आदित्य-वायु—अग्निमय्यः ।

२—प्राणवाङ्मनोमय्यः—वायुकलाः—क्रियाज्ञानार्थरूपाः—वायु—अग्नि—आदित्यमय्यः ।

१—वाक्प्राणमनोमय्यः—अग्नि कलाः—अर्थक्रियाज्ञानरूपाः—अग्नि—वायु—आदित्यमय्यः ।

च—	आप्यवेदः अथर्ववेदः ❀	आदित्यवेदः सामवेदः ❀	वायुवेदः यजुर्वेदः ❀	अग्निवेदः ऋग्वेदः ❀	मन्त्रवेदः (मूलवेदः)
	१-विधिवेदः	१-विधिवेदः	१-विधिवेदः	१-विधिवेदः	ब्राह्मणवेदः (तूलवेदः)
	२-आरण्यकवेदः	२-आरण्यकवेदः	२-आरण्यकवेदः	२-आरण्यकवेदः	
	३-उपनिषद्वेदः	३-उपनिषद्वेदः	३-उपनिषद्वेदः	३-उपनिषद्वेदः	

❧

- १-मन्त्रः—(मनःप्राणवाङ्मय्यः, अक्षररूपः—मूलापः)—अथर्वसंहिता ६ भेदभिन्ना
- २-ब्राह्मणम्—
- १-विधिः (वाङ्मय्यः, अर्थशक्तिप्रधानः—तूलापः)—ब्राह्मणम् ६ भेदभिन्ना
 - २-आरण्यकम् (प्राणमयः, क्रियाशक्तिप्रधानः—तूलवायुः)—आरण्यकम् ६ भेदभिन्ना
 - ३-उपनिषत् (मनोमयः, ज्ञानशक्तिप्रधानः—तूलसोमः)—उपनिषत् ६ भेदभिन्ना

मन्त्रशक्त्यात्मकः

अथर्ववेदः

५

- १-मन्त्रः—(प्राणवाग्गर्भितः, मनःप्रधानः, ज्ञानशक्तिमयः—मूलश्रुतियः)—सामसंहिता १००० भेदभिन्ना
- २-ब्राह्मणम्—
- १-विधिः (वाङ्मय्यः, अर्थशक्तिप्रधानः, तूलाग्निः—श्रुतियविधः)—ब्राह्मणम् १००० भेदभिन्ना
 - २-आरण्यकम् (प्राणमयः, क्रियाशक्तिप्रधानः, तूलवायुः—श्रुतियविधः)—आरण्यकम् १००० भेदभिन्ना
 - ३-उपनिषत् (मनोमयः, ज्ञानशक्तिप्रधानः, तूलादित्यः—श्रुतियविधः)—उपनिषत् १००० भेदभिन्ना

मन्त्रशक्त्यात्मकः

सामवेदः

५०
५१
५२

- १-मन्त्रः—(मनोवाग्गर्भितः, प्राणप्रधानः, क्रियाशक्तिमयः—मूलवायुः)—यजुःसंहिता १०१ भेदभिन्ना
- २-ब्राह्मणम्—
- १-विधिः (वाङ्मय्यः, अर्थशक्तिप्रधानः, तूलाग्निः, वायुविधः)—ब्राह्मणम् १०१ भेदभिन्ना
 - २-आरण्यकम् (प्राणमयः, क्रियाशक्तिप्रधानः, तूलवायुः, वायुविधः)—आरण्यकम् १०१ भेदभिन्ना
 - ३-उपनिषत् (मनोमयः, ज्ञानशक्तिप्रधानः, तूलादित्यः, वायुविधः)—उपनिषत् १०१ भेदभिन्ना

मन्त्रशक्त्यात्मकः

यजुर्वेदः

- १-मन्त्रः—(मनःप्राणगर्भितः, वाक्प्रधानः, अर्थशक्तिमयः, मूलाग्निः)—ऋक्संहिता २१ भेदभिन्ना
- २-ब्राह्मणम्—
- १-विधिः (वाङ्मय्यः, अर्थशक्तिप्रधानः, तूलाग्निः, अग्निविधः) ब्राह्मणम् २१ भेदभिन्ना
 - २-आरण्यकम् (प्राणमयः, क्रियाशक्तिप्रधानः, तूलवायुः, अग्निविधः) आरण्यकम् २१ भेदभिन्ना
 - ३-उपनिषत् (मनोमयः, ज्ञानशक्तिप्रधानः, तूलादित्यः, अग्निविधः) उपनिषत् २१ भेदभिन्ना

मन्त्रशक्त्यात्मकः

ऋग्वेदः

संहिता-ब्राह्मण-आरण्यक-उपनिषद्-भेदभिन्ना ४५२४ संख्यात्मिका सैषा वेदराशिः । सोऽयमपौरुषेयोवेदो मन्त्र-
-ब्राह्मणारमकः । तदनु तत्संख्यासमल्लितः पौरुषेयवेदः शब्दमयः ।

१३-अग्नीषोमात्मक शिव-शक्तिभाव—

‘अग्नि ऋक् है. वायु यजु है, आदित्य साम है, आपः (सोम) अथर्व है’ जहाँ पूर्व निरूपण से यह भली भाँति स्पष्ट हो जाता है, वहाँ यह भी सिद्ध विषय है, कि प्रत्येक पदार्थ में इन चारों मूलवेदों का उपभोग हो रहा है। पूर्वरूप, उत्तररूप, सन्धि, सन्धान-लक्षण चतुर्वेदरूपा अदितिसंहिता की समष्टि-व्यष्टिरूप में सर्वत्र व्याप्ति हो रही है। इस मूलवेदसंहिता के अतिरिक्त ज्ञान-क्रिया-अर्थरूप से तूलब्राह्मणवेद की भी सर्वत्र व्याप्ति स्वाभाविक है। प्रत्येक पदार्थ हृद्य आत्मदृष्टि से मनःप्राणवाङ्मय बनता हुआ ज्ञानक्रियार्थ-रूप है, यही प्रत्येक पदार्थ में भुक्त रहने वाले विधि-आरण्यक-उपनिषत्प्रलक्षण ब्राह्मणवेद का प्रत्यक्ष निदर्शन है। प्रत्येक पदार्थ अग्निस्थानीय पूर्वरूप, आदित्यस्थानीय उत्तररूप, वायुस्थानीय संधि, आपःस्थानीय संधान-रूप से ऋक्-साम-यजुः-अथर्वमूर्ति बन रहा है। प्रत्येक पदार्थ में उपभुक्त ऋक्-साम-यजुः-अथर्वलक्षण मन्त्रवेद का यही प्रत्यक्ष निदर्शन है। एवं इस दृष्टि से मन्त्र-ब्राह्मणात्मक मूलतूलवेदरूप सम्बत्सरप्रजापति के गर्भ में उत्पन्न होने वाले यच्चावत् सम्बत्सरिक पदार्थ भी मन्त्र-ब्राह्मणात्मक मूलतूल वेदरूप बने हुए हैं। इसप्रकार भगवान् मनु का ‘सर्व वेदात् प्रसिद्धयति’ यह कथन सर्वात्मना अन्वर्थ बन रहा है।

‘अग्नीषोमात्मकं जगत्’ इस बृहजाबाल सिद्धान्त के अनुसार जगत्, एवं जगत्-गर्भ में प्रतिष्ठित पदार्थ अग्नीषोमात्मक हैं। अग्नि के अग्नि-वायु-आदित्य, ये तीन रूप हैं। सोम के भास्वरसोम-दिकसोम ये दो रूप हैं। अग्नित्रयी वेदत्रयी है, सोमद्वयी अथर्ववेद है। ‘ताप, विद्युत्, प्रकाश’ का प्रत्येक पदार्थ में समन्वय है। वर्तमान विज्ञान इन्ही को ‘हीट, इलेक्ट्री, लाइट’ नामों से व्यवहृत किया करता है। ताप अग्नि से, विद्युत् वायु से, प्रकाश आदित्य (इन्द्र) से सम्बन्ध रखता है। वैदिकविज्ञानपरिभाषानुसार ‘ताप-विद्युत्-प्रकाश’ तीनों ‘तेजः’ पदार्थ हैं। तेजःपदार्थ विकासधर्मा है, विशकलनधर्मा है। इस विकास-धर्म की रक्षा संकोचधर्मा स्नेहतत्व में हो रही है। विकासधर्मरक्षक संकोचधर्मावच्छिन्न वही स्नेह-तत्व ‘सोम’ नाम से प्रसिद्ध है। इसप्रकार ‘तेजः-स्नेह’ दृष्टि से भी सर्वत्र चतुर्वेदसंहिता के दर्शन किए जा सकते हैं। तेज ‘प्राण’ है, स्नेह ‘रयि’ है। प्रश्नोपनिषत् ने रयि-प्राण के मिथुनभाव को ही विश्व का मूल माना है। प्राण वृषा है, रयि योषा है। वृषा पुरुष है, योषा स्त्री है। दोनों का दाम्पत्यभाव ही सृष्टि का मूल है- ‘अर्द्धेन पुरुषोऽभवत्, अर्द्धेन नारी, तस्यां स विराजमसृजत् प्रभुः’ यह मनुवचन भी इसी अग्नी-षोममयी सृष्टिविद्या का स्पष्टीकरण कर रहा है। अग्नि-सोम के इस चक्र का सम्बन्ध अर्द्धनारीश्वर भगवान् शङ्कर की उपासना पर अवलम्बित है। प्रसङ्गोपात्त मन्त्रेण से इस पार्थिव-अग्नीषोमचक्र का स्वरूप जान लेना भी आवश्यक होगा।

एक सहस्र ऋतमात्राओं के घनीभाव से ‘अग्नि’ नामक विशेषभाव का उदय होता है, जैसाकि आपों के पस्च्छेदों में विस्तार से बतलाया जाने वाला है। अप्तत्व ही का नाम ‘ऋत’ है, एवं अप्तत्व के घनी-भाव से ही पिरडभावस्वरूपसमर्पक अग्नि का जन्म हुआ है। पिरडस्वरूपलक्षण इस अग्नि को ‘सत्य’ कहा जाता है। इस सत्याग्नि का हृदय से आरम्भ कर महिमा-प्रधिपर्थन्त सहस्ररूप से वितान होता है, जो कि सहस्री ‘वेदसाहस्री’ नाम से प्रसिद्ध है। जब यह सत्याग्नि विकास की चरमसीमा पर पहुँच जाता

है, तो तत्काल ऋत आपः (सोम) रूप में परिणत हो जाता है। इसप्रकार वही ऋत आपः (सोम) हृदयत्रिन्दु में आकर सत्याग्नि बन जाता है, वही सत्याग्नि प्रधिस्थान पर आकर ऋतसोम बन जाता है।

अग्नि का अङ्गिरा से सम्बन्ध है, सोम का भृगु से सम्बन्ध है। अङ्गिरा अग्नि-वायु-आदित्य, भेद से तीन अवस्थाओं में परिणत रहता हुआ हृदय से परिधि की ओर उत्तरोत्तर विकसित होता रहता है, जैसाकि 'द्यामङ्गिरसो ययुः' इत्यादि मन्त्रवर्णन से स्पष्ट है*। भृगुत्व आपः-वायुः-सोम, भेद से तीन अवस्थाओं में परिणत रहता हुआ प्रधि से हृदय की ओर उत्तरोत्तर संकुचित होता रहता है। तत्त्वतः अङ्गिरात्रयीलक्षणा अग्निसाहस्री हृदय से परिधि की ओर वितत होती है, एवं भृगुत्रयीलक्षणा सोमसाहस्री परिधि से हृदय की ओर अनुगत रहती है। सोमवंशी भृगु के आपः-वायुः-सोम, तीनों पर्व मण्डलप्रदेश को अपना व्याप्तिस्थान बनाते हुए परिधि से केन्द्र की ओर आते हैं। केन्द्रातिरिक्त माण्डलिक प्रदेश में भृगु के इन तीनों पर्वों को रहने के लिए पर्याप्त अवकाश मिल जाता है, अतएव पारस्परिक संघर्ष को अवसर नहीं मिलता। जब तीनों भृगुपर्व केन्द्रत्रिन्दु पर आ जाते हैं, तो प्रदेशशून्य हृदयत्रिन्दुस्थान इन तीनों के संघर्ष का कारण बन जाता है। तीनों के संघर्षत्रल का ही नाम 'सहोत्रल' है। इससे अविलम्ब अङ्गिरात्रयी का प्रादुर्भाव हो पड़ता है। अप-वायु-सोम का संघर्ष ही अङ्गिरात्रयी का जन्मदाता बन जाता है। जब भृगुत्रयी अङ्गिरात्रयीरूप में परिणत हो जाती है, तो इसका केन्द्र से परिधि की ओर गमन आरम्भ हो जाता है। अग्नि उत्तरोत्तर विकसित होता हुआ परिधि की ओर जाता है। प्रथम विकास अग्नि है, द्वितीय विकास वायु है, तृतीय विकास आदित्य है। विकास की चरम सीमा परिधि पर समाप्त है। यहाँ विकासमात्राओं का अवसान है। वस इस स्थान पर पहुँचते ही विकासभाव शान्त हो जाता है, संकोचधर्म का प्रादुर्भाव हो जाता है। वही अङ्गिरात्रयी विकास की चरमसीमा (परिधि) पर पहुँच कर भृगुत्रयीरूप में परिणत हो जाती है। तत्काल इसका पुनः केन्द्र की ओर संकोचरूप से आगमन आरम्भ हो जाता है। इसप्रकार 'हृदय-परिधि' इन दो सीमाओं के सम्बन्ध में अङ्गिरा (अग्नि), भृगु (सोम) का चक्रवत् परस्पर विनिमय होता रहता है। ऋतसोम सत्याग्नि बनता रहता है, सत्याग्नि ऋतसोम में परिणत होता रहता है। 'ऋतं सत्येऽघायि, सत्यं-ऋतेऽघायि' वचन इसी चक्रवत्स्य का स्पष्टीकरण कर रहा है। अवस्थाभेद ही तत्त्वभेद का कारण है। वस्तुतः वही अग्नि है, वही सोम है। वही वृषा है, वही योषा है। वही हृदयप्रतियोगिक परिधि-अनुयोगिकरूप से अग्नि-लक्षणा बनता हुआ पुरुष है। एवं परिधिप्रतियोगिक, हृदयानुयोगिकरूप से सोम-लक्षणा बनता हुआ स्त्री है। दोनों के इस पारस्परिक अन्तर्यामलक्षण चितिसम्बन्ध का ही नाम 'याग' (यज्ञ) है। जब तक अग्नि-सोम का समन्वय है, तब तक यज्ञ है। जब तक यज्ञ है, तब तक पदार्थमंस्था का स्वस्तिभाव है। स्वस्ति-भाव ही शिवभाव है, शिवभाव ही वस्तुस्वरूप की प्रतिष्ठा है। जिस दिन दोनों का सम्बन्ध विच्छेद हो जाता है, शिवसंस्था रुद्ररूप में परिणत होती हुई नष्ट हो जाती है। अर्द्धनारीश्वर शिव ही शिवभाव के रक्षक हैं। क्योंकि इनमें अग्नि-लक्षणा 'नर', सोम-लक्षणा 'नारी', दोनों का समन्वय है।

अग्नि स्वस्वरूप से उग्र बनता हुआ रुद्र है, जैसाकि- 'अग्निर्नरुद्रः' इत्यादि श्रौत सिद्धान्त में प्रमाणित है। सोमान्नसहयोग से रुद्राग्नि की उग्रता शान्त हो जाती है, रुद्र शिवरूप में परिणत हो जाते हैं।

* इत एत उदारुहन्, दिवस्पृष्टान्यारुहन् ।

प्रभूर्जयो यथापथि द्यामङ्गिरसो ययुः ॥

जहाँ अग्नि इन का धोर शरीर है, वहाँ सोम अधोर शरीर है। तत्त्वतः सोमानुगत अग्नि ही 'शिव' है। सोम ही अग्नि की शक्ति है। जब तक सोमान्न शरीराग्नि में आहुत होता रहता है, तभीतक अग्नि सशक्त रहता है। अतएव सोम को हम 'शिवशक्ति' (शिवात्मक रुद्राग्नि की शक्ति) कह सकते हैं।

शिवशक्तिलक्षण सोम, एवं शक्तिविशिष्ट शिव, दोनों का पार्थिव सम्बत्सरचक्रमें समन्वय देखिए। पार्थिव सम्बत्सरचक्रमें दक्षिणादिक् अधोदिक् मानी गई है, उत्तरादिक् ऊर्ध्वादिक् मानी गई है। उत्तरदिशा सौम्या है, दक्षिणदिशा आग्नेयी है, याम्या है। रुद्राग्नि ही अवसान का प्रवर्तक है, अतएव 'द्वादशमो-
ऽवसान पृथिव्याः' के अनुसार विशुद्ध रुद्राग्नि को 'यम' (अन्तक) मान लिया जाता है। इसीलिए आग्नेयी दक्षिणदिक् याम्यादिक् कहलाई है। इस दिक् से रुद्राग्नि निरन्तर उत्तर की ओर जाया करता है, एवमेव उत्तरादिक् से सोम निरन्तर दक्षिण की ओर आया करता है*। दोनों के समन्वय से अग्नीषोमात्मक सम्बत्सर यज्ञ का प्रादुर्भाव होता है। यही यज्ञ विश्वसृष्टि के शिवभाव की मूलप्रतिष्ठा बनता है।

उक्त यज्ञस्थिति से प्रकृत में यहो वक्तव्य है कि, रुद्राग्नि को शिवरूप प्रदान करने वाला शिवशक्ति-लक्षण सोम उत्तर में प्रतिष्ठित होता हुआ दक्षिणस्थ अग्नि की अपेक्षा अपना ऊर्ध्वस्थान रखता है। शक्ति (सोम-स्त्री) का आसन ऊँचा (उत्तर) है, शिव (अग्नि-पुरुष) का आसन नीचा (दक्षिण) है। शिव अधस्तल में स्थित हैं, शक्ति इन पर खड़ी हुई है। इसी प्राकृतिक शिव-शक्ति-चरित्र की अभिव्यक्ति के लिए वैज्ञानिकों ने उपासनाकाण्ड में शिवप्रतिमा को धरातल पर रखते हुए बद्धस्थलपर शक्तिप्रतिमा खड़ी की है।

अग्नि-सोम, दोनों में आधार अग्नि है। अतएव सोमापेक्षया प्रधानता अग्नि की ही मानी गई है। अतएव 'अर्द्धनारीश्वर' से 'अग्नि' का ही ग्रहण किया जाता है। अग्नि का अन्नादभाव भी इसी प्रधानता का सूचक है। इसप्रकार यद्यपि अर्द्धनारीश्वर शब्द से अग्नि का ही ग्रहण करना न्यायसङ्गत है। तथापि व्यवहार में शिवशक्तिसमन्वितरूप को 'सोमः' ही कहा जायगा। यही कारण है कि, अग्नि प्राणप्रधान बनता हुआ नीरूप है, अतएव स्वस्वरूप से अव्यवहार्य है। उधर सोम रयिप्रधान बनता हुआ भूतमय है, अतएव व्यवहार्य है। प्राणलक्षण अग्नि अमूर्त बनता हुआ अव्यक्त है, भूतलक्षण सोम मूर्त बनता हुआ व्यक्त है। जैसाकि 'मूर्तिरेव रयिः' (सोमः) इत्यादि उपनिषच्छ्रुति से स्पष्ट है। व्यक्त सोम ही अव्यक्त अग्नि के पिण्ड भाव का कारण बनता हुआ अग्नि के व्यक्तीभाव का कारण बन रहा है व्यक्त सोमसमन्वय से ही अव्यक्त अग्नि पिण्डरूप में परिणत हुआ है। तत्त्वतः व्यक्त सोम ही अव्यक्त अग्नि का लिङ्ग (परिचायक) है। अतएव तद्रूप से ही शिवोपासना प्रक्रान्त है।

जिस शिवशक्ति को अन्नक हमते 'सोम' नाम से व्यवहृत किया है, वस्तुतः उस का नाम है 'उमा'। केनोपनिषत् में जिस हैमवती 'उमा' के द्वारा इन्द्र को ब्रह्मसाक्षात्कार हुआ है, वह यही शिवशक्ति है। उकार प्राण का वाचक है, प्राण ही शिव है। 'मा' भाग्यसम्पत् का सूचक है। उकार की (प्राणात्मक शिव की) मा (भाग्यलक्ष्मी-स्वरूपाधिष्ठात्री-शक्ति) ही 'उमा' है। ऐसी उमा से युक्त शिव ही- 'उमयासहितः शिवः' इस निर्वचन से 'सोम' नाम से प्रसिद्ध है। इसप्रकार केवल 'सोम' शब्द 'शिव-शक्ति' दोनों का संग्राहक बन रहा है।

* इस विषय का विशुद्ध वैज्ञानिक विवेचन प्रकाशित 'शतपथ विज्ञानभाष्य' में देखना चाहिए।

शिव भूतपति हैं, परन्तु इन का यह पतित्व जगन्माता के * पाणिग्रहण पर ही अवलम्बित है। जिस दिन पतिदेव पत्नी का सहयोग खो बैठते हैं, प्रचण्डरूप में परिणत हो जाते हैं। विशुद्ध अग्नि ही पत्नीवञ्चित रुद्र है। शक्तियुत अग्नि जहाँ शान्त था, भीषणरव से वर्जित था, वहाँ शक्तिशून्य अग्नि भीषणरव से युक्त बनते हुए 'भैरव' हैं। ये ही जगन्माता के पुत्र हैं। शक्तिविरहित शिवभाव का उपमर्दन ही इन का मुख्य कर्म है। शक्ति (इकार) शून्य शिव-'श्व' है। यही (श्वान ही) भैरव का वाहन है। अतः इस तान्त्रिक रहस्य का स्पष्टीकरण अप्राकृत है। प्रकृत में अग्नि-सोम के इस चट्कमण से यही कहना है कि, अग्नी-षोम के समन्वितरूप का ही नाम जगत् है। जगत् का प्रत्येक पदार्थ जब अग्नीषोमात्मक है, अग्नित्रयी का ही नाम जब वेदत्रयी है, सोमद्वयी ही जब अथर्ववेद है, तो प्रत्येक पदार्थ को हम अवश्य ही चतुर्वेदमूर्ति कह सकते हैं। अग्नी-षोम से यदि कोई अव्याप्त नहीं है, तो तद्रूपा वेदचतुष्टयी से भी—'नाव्याप्तमिह किञ्चन'। अग्निसोम की इसी सर्वव्याप्ति का स्पष्टीकरण करती हुई उपनिषच्छ्रुति कहती है—

(१)—अग्निराचक्षते रौद्री घोरा या तैजसी तनूः ।

सोमशक्त्याऽऽमृतमयः सोमशक्तिकरी तनूः ॥१॥

अमृतं यत् प्रतिष्ठा सा तेजोविद्याकला स्वयम् ।

स्थूलसूक्ष्मेषु भूतेषु स एव 'रस-तेजसी' ॥२॥

(२)—द्विविधा तेजसो वृत्तिः सूर्यात्मा चानलात्मिका ।

तथैव रसशक्तिश्च सोमात्मा चानलात्मिका ॥३॥

वैद्युदादिमयं तेजो मधुरादिमयो रसः ।

तेजो-रस-विभेदैस्तु वृत्तमेतच्चराचरम् ॥४॥

(३)—अग्नेरमृतनिष्पत्तिरमृतेनाग्निरेधते ।

अतएव हविःकल्पन्त—'मग्नीषोमात्मकं जगत्' ॥५॥

ऊर्ध्वशक्तिमयः सोम-अधःशक्तिमयोऽनलः ।

ताभ्यां सम्पुटितं तस्माच्छश्वद् विश्वमिदं जगत् ॥६॥

(४)—अग्नेरूर्ध्वं भक्त्येषा (शक्तिः) यावत् सौम्यं परामृतम् ।

यावदग्न्यात्मकं सौम्यममृतं त्रिमुजत्यधः ॥७॥

* चिताभस्मालेपो, गरलमशनं, दिक्पटधरः, जटाधारी, कण्ठे भुजगपतिहारिः पशुपतिः ।
कपाली, भूतेशो, भजति जगदीशैकपदवीं भगवानीत्वत्पाणिग्रहणपरिपाटीकलमिदम् ।

+ अमृतेन-पारमेष्ठ्यसोमेन ।

अतएव हि कालाग्निरधस्तच्छक्तिरुर्ध्वगा ।
यावदादहनश्चोर्ध्वमधस्तात्पावनं भवेत् ॥८॥
आधारशक्त्यावधृतः कालाग्निरयमूर्ध्वगः ।
तथैव निम्नगः सोमः “शिवशक्तिपदास्पदः” ॥९॥

(५)—तदित्यं शिव-शक्तिभ्यां नाव्याप्तमिह किञ्चन ॥१०॥

—बृहज्जाबालोपनिषत् २ ब्राह्मण

१४-वेदशाखाविभागोपपत्ति —

“अग्नीषोमसमष्टिरूप पदार्थों में समष्टि-व्यष्टिरूप से अग्नित्रयीलक्षण वेदत्रयी, सोमद्वयीलक्षण अथर्व, शाखयुक्त ये चारों वेद प्रतिष्ठित हैं। साथ ही ज्ञान-क्रिया-अर्थरूप ब्राह्मणवेद भी प्रतिष्ठित हैं” यह पूर्व परिच्छेद से गतार्थ है। वेदचतुष्टयी के अग्निरूप ऋक, वायुरूप यजुः, आदित्यरूप साम, सोमरूप अथर्व, चारों मूलपर्व क्रमशः २१-१०१-१०००-६ भागों में परिणत रहते हैं। पहिले वेदत्रयी के पर्वों की ही उपपत्ति का समन्वय कीजिए।

पूर्वप्रतिपादित अदितिस्वरूपपरिचय में यह स्पष्ट किया जा चुका है कि, भूकेन्द्र से आरम्भ कर १७वें अहर्गण पर्यन्त अग्नि का सामाज्य है। सप्तदशस्तोमस्थ इस आहवनीय प्राणाग्नि में ३३ वें अहर्गण पर्यन्त प्रतिष्ठित सोम की आहुति होती है। इस सोम की आहुति से यह अग्निविकास २१ वें अहर्गण पर्यन्त व्याप्त हो जाता है। इसप्रकार केन्द्र से रथन्तरसाम पर्यन्त व्याप्त रहने वाले अग्नि के स्तोमसम्बन्ध से २१ पर्व हो जाते हैं। अग्नि से ही ऋग्वेद का विकास हुआ है, दूसरे शब्दों में अग्नि ही ऋग्वेद है। यही-‘एकविंशतिधा बाह्वृच्यम्’ है। प्रत्येक पदार्थ के महिमामण्डल में २१ पर्यन्त व्याप्त रहने वाला ऋगग्नि २१ पर्वों में विभक्त है। यही ऋग्वेद की २१ शाखा हैं। इसी रहस्य को सूचित करने के लिए २१ पर्वात्मिका ऋक्संहिता की प्रतिकृतिकृतरूपा शब्दात्मिका ऋक्संहिता की २१ शाखाओं का आविर्भाव हुआ है।

वस्तुपिण्ड को केन्द्र बना कर चारों ओर एक सहस्र परिणामण्डलों का वितान होता है, जैसा कि पूर्व प्रकरण की ‘सामवेदनिरुक्ति’ में विस्तार से बतलाया जा चुका है। कूटस्थ व्यास के आधार पर प्रतिष्ठित एकसहस्र भूतव्यासों के आधार पर प्रत्येक वस्तु में एकसहस्र मण्डल हैं। मण्डल ही साम है, साम ही आदित्य है। अग्नि की विरलावस्था (प्राणावस्था) ही आदित्य है। इसी से सामवेद का विकास हुआ है। दूसरे शब्दों में आदित्य ही सामवेद है। यही ‘सहस्रवत्सर्मा सामवेदः’ है। प्रत्येक पदार्थ के महिमामण्डल में भुक्त सामादित्य के १००० पर्व ही एकसहस्र सामशाखा हैं। इसी रहस्य को सूचित करने के लिए सहस्रपर्वात्मिका सामसंहिता की प्रतिकृतिरूपा शब्दात्मिका सामसंहिता की एकसहस्र शाखाओं का आविर्भाव हुआ है।

अग्नि की तरलावस्थारूप स्थिति-(आकाश)-गर्भित गति-(वायु)-तत्त्व ही (अनेजदेजत् तत्त्व ही) यजुर्वेद है। मण्डल ऋक् है, अर्चि साम है, अग्नि पुरुष है, यही पुरुषाग्नि यजुः है। (देखिए-शत०

१०।५।२।१,२,३)। तात्पर्य इस का यही है कि, ऋक्-साम दोनों आयतन हैं, छन्द हैं, वस्तुतत्त्वलक्षण अग्नि को अपनी सीमा में प्रतिष्ठित रखने वाले लेखात्मक पुर हैं। क्योंकि अग्नि इन पुरों से सीमित रहता है, अतएव इसे 'पुरुष' कहा जाता है। ऋक्सामपुर में प्रतिष्ठित स्थितिगर्भित गतिलक्षण वस्तुभूत अग्निरस ही पुरुषविध यजुः है। ऋक्-सामावच्छिन्न यजुः-रस की ही हमें उपलब्धि होती है, यही रसोपलब्धि (रसात्मक यजुर्वेदो-पलब्धि) ही आत्मतृप्ति का कारण बनती है। इसी तृप्तिभाव की दृष्टि से रसात्मक इस यजुः को 'वय' (अन्न) कह दिया जाता है।

कहने को ऋक् (मूर्ति), साम (मण्डल) हीं उपलब्धि की प्रतिष्ठा हैं, परन्तु वस्तुतः उपलब्धि होती है—'यजु' की। आत्मानन्द का उद्रेक यजु की उपलब्धि पर ही निर्भर है। यजुरुपलब्धि से तृप्ति होती है, तृप्ति ही शान्तानन्दलक्षण आत्मानन्द है, आत्मानन्द ही इस यजु का वास्तविक विशान (स्वरूपपरिचय) है। क्योंकि ऋक्-साम-यजुः-तीनों में यजु ही आत्मतृप्ति का कारण बनता है, अतएव इसे 'देवानामद्धा-विद्या' कहा गया है। ऋक्-साम अद्धा (प्रकट) होते हुए भी बनद्धा हैं, यजु-अनद्धा (अनिरुक्त-उपांशु) रहता हुआ भी अद्धा (निरुक्त) है। भगवान् याज्ञवल्क्य ने कहा है कि, जो विद्वान् यजुर्विद्या के तृप्तिलक्षण इस अद्धारूप को जानता है, वह सामान्य मनुष्य नहीं है, अपितु वह देवता है।

स्थिति आकाश है, यही जू है। गति वायु है, यही यत् है। यत्-और जूकी समष्टि ही 'यज्जू' है। यज्जू ही परोक्षभाषा में 'यजुः' है। प्रियव्रत रौहिणायन ने आकाशगर्भित वायुरूप यजु को ही आत्मानन्द की मुख्य विकासभूमि माना है। लोकव्यवहार में भी वायु को आनन्दविकास का हेतु माना गया है। निरावरणभावात्मक सौर्य्यमारुतिक प्रदेश ही उन्मुक्त वायव्य प्रदेश (खुली जगह, खुली हवा) माना गया है। और ऐसा वायव्य उन्मुक्त प्रदेश सावरण वारुण प्रदेश के समतुलन में स्वास्थ्यकर-आनन्दप्रद-तुष्टिप्रद माना गया है। खुली हवा के संस्पर्श मात्र से मानव एक प्रकार की तुष्टि-तृप्ति का अनुभव करने लगता है। स्थूल भूतवायु के आधार से हमें प्राणात्मक तृप्तिकर यजुर्वायु उपलब्ध होता है। इसप्रकार तीनों वेदों में रसात्मक, गतिभावापन्न, वायुलक्षण यजुः ही मुख्य वस्तुतत्त्व बन रहा है।

इसी मुख्यभाव के कारण यजु को 'ज्येष्ठब्रह्म'-'अपूर्वमपरब्रह्म' इत्यादि नामों से व्यवहृत किया गया है। यजु के इसी तात्त्विक स्वरूप का स्पष्टीकरण करते हुए निम्नलिखित श्रौतवचन हमारे सम्मुख उपस्थित हो रहे हैं—

१—“अयं वाव यजुः, योऽयं पवते । एष हि यन् (गच्छन्) एवेदं सर्वं जनयति, एतं यन्तमिदमनु प्रजायते, तस्माद्वायुरेव यजुः । अयमेवाकाशो जूः-यदिद-मन्तरिक्षम् । एतं ह्याकाशमनु जवते । तदेतत्-यजुः-वायुश्च, अन्तरिक्षञ्च । यच्च, जूश्च । तस्माद्यजुः । एष एव यत्, एष ह्येति । तदेतद्यजुः-ऋक्-सामयोः प्रतिष्ठितं, ऋक्सामे वहतः” (शत० १०।३।१।१,२,३)-(अधिदैवतम्)।

- २—“अथाध्यात्मम्—‘प्राण एव यजुः । प्राणो हि यन्नेवेदं सर्वं जनयति, प्राणं यन्तमनु प्रजायते, तस्मात् प्राण एव यजुः । अयमेवाकाशो जू—योऽयमन्तरात्मनाकाशः । एतं ह्याकाशमनु जवते । तदेतद्यजुः—प्राणश्च, आकाशश्च । यच्च, जूश्च । तस्माद्यजुः । प्राण एव यत्, प्राणो ह्येति” (शत० १०।३।५।४,५)।
- ३—“अन्नमेव यजुः । अन्नेन हि जायते, अन्नेन जवते । तदेतद्यजुरन्ने प्रतिष्ठितं, अन्नं वहति । तस्मात्समानऽएव—प्राणेऽन्यदन्यदन्नं धीयते”
(शत० १०।३।५।६)।
- ४—“तदेतज्ज्येष्ठं ब्रह्म । नह्ये तस्मात् किञ्चन ज्यायोऽस्ति । ज्येष्ठो ह वै श्रेष्ठः स्वानां भवति, य एवं वेद । तदेतत्—‘ब्रह्मापूर्वमपरवत्’ । स यो हैतदेवं ब्रह्मापूर्वमपरवद्वेद, न हास्मात् कश्चन श्रेयान्समानेषु भवति । श्रेयांसः—श्रेयांसो हैवास्मादपरपुरुषा जायन्ते” (शत० १०।३।५।१०,११)।
- ५—“तस्य वा एतस्य यजुषः ‘रस्’ एवोपनिषत् । तस्माद्यावन्मात्रेण यजुषा अशध्वयुर्ग्रहं गृह्णाति, स उभे स्तुतशस्त्रे—अनुविभवति, उभे स्तुतशस्त्रे (ऋक्सामे) अनुच्यश्नुते । तस्माद्यावन्मात्र—इवान्नस्य रसः, सर्वमन्नमवति, सर्वमन्नमनुच्येति” (शत० १०।३।५।१२)।
- ६—“तृप्तिरेवास्य गतिः । तस्माद्यदानस्य तृप्यति, अथ स गत—इव मन्यते । आनन्द एवास्य विज्ञानमात्मा । आनन्दात्मानो हैव सर्वे देवाः । सा हैषैव दिवानामद्वाविद्या’ । स ह स न मनुष्यः, य एवंवित् । देवानां हैव स एकः” (शत० १०।३।५।१३)।
- ७—“एतद्ध स्म वै तद्विद्वान् प्रियव्रतो रौहिणायन आह वायुं वान्तं—‘आनन्दस्त आत्मा, इतो वा वाहि, इतो वेति । स ह स्म तथैव वाति । एतां ह वै तृप्ति, एतां गतिं, एतमानन्दं, एतमात्मानमभिसम्भवति, य एवंवेद” ।
(शत० १०।५।३।१४)।
- ८—“तदेतद्यजुः—उपांश्वनिरुक्तम् । प्राणो वै यजुः, उपांश्वायतनो वै प्राणः । तस्य ह यो निरुक्तमाविर्भावं वेद, आविर्भवति कीर्त्या, यशसा, ब्रह्मवचसेन । द्विप्रऽउ हैवाविदं गच्छति, स ह यजुरेव भवति, यजुषैनमाचक्षते” ।
(शत० १०।३।५।१५,१६)। इति ।

उक्त यजुःस्वरूप परिचय से निष्कर्ष यह निकलता है कि, अथर्वगर्भित वेदत्रयीमूर्ति पार्थिव सम्बन्ध-प्रजापति का प्रजापतित्व वायुविध यजुःपुरुष पर ही अवलम्बित है। प्रजाजनकत्व ही प्रजापति शब्द का अर्थ-च्छेदक है, एवं—‘एष हि यन्नेवेदं सर्वं जनयति’ इत्यादि श्रुति के अनुसार यजुः ही जनकभाव से युक्त है। अने-जदेजत्-लक्ष्ण, वायुविध अग्निमूर्ति-ऋक्-सामावच्छिन्न सम्बन्ध ही यजुः है, यही सम्बन्ध है, यही प्रजापति है। इस सम्बन्धरग्नि (वायु) रूप यजुः के ही १०१ पर्व मानें गए हैं। यही व्यवस्था सौर सम्बन्ध में घटित है। दोनों में अन्तर केवल यही है कि, पार्थिव सम्बन्ध में अग्नि की प्रधानता है, एवं सौर सम्बन्ध में आदित्य की प्रधानता है। आदित्यात्मक दिव्य सम्बन्ध रश्मिभाव से एकशतविध है, अग्न्यात्मक पार्थिव सम्बन्ध चिति-भाव से एकशतविध है। ५० प्राणभृत्-इष्टकाचिति, ५० यजुष्मती इष्टकाचिति, सादन-सूददोहन, दोनों मिलकर १ चिति, इसप्रकार पार्थिव चित्याग्नि के १०१ पर्व हो जाते हैं। इसप्रकार सप्ततुरुष-पुरुषात्मक, अतएव ‘सप्तविध’ नाम से प्रसिद्ध प्रजापति के १०१ पर्व हो जाते हैं। इन्हीं संख्याओं के प्रक्रम से उत्तरा-वेदिलक्षणा महापृथिवी का वितान हुआ है, जैनाकि चयनब्राह्मणविज्ञान में विस्तार से निरूपित है। प्रकृत में केवल यही दिखलाना है कि, यजुरग्नि के १०१ पर्व होते हैं। निम्नलिखित वचन इन्हीं पर्वों का स्पष्टीकरण कर रहे हैं—

१—“सम्बन्धरो वै प्रजापतिः। स एकशतमात्मानं व्यधत्। स एकशतधात्मानं विधाय अग्निं सर्वान् कामानामात्मानमभि समच्छिनुत्, स सर्वे कामा अभवत्। तस्मान्न कश्चन बहिर्धा कामोऽभवत्। तस्मादाहुः—‘सम्बन्धरः सर्वे कामाः’।

(शत० १०१।४।१)।

२—“स यः स सम्बन्धरः, असौ स आदित्यः। स एष एकशतविधः। तस्य रश्मयः शतं विधाः। एष एवैकशततमः, य एष तपति, अस्मिन्सर्वस्मिन् प्रतिष्ठितः”।

(शत० १०१।४।२-सौरसम्बन्धरः)।

३—“सप्तविधो वाऽऽग्रो प्रजापतिरसृज्यत्। स एतमेकशतधात्मानं विहितमपश्यत्। प्राणभृत्सु पञ्चाशदिष्टकाः, पञ्चाशद्यजूषि, तच्छतम्। सादनञ्च, सूददोहाश्चैक-शततमे, तत् समानम्। सादयित्वा हि सूददोहसाधिवदति। स एतेनैकशतविधे-नात्मनेमां जितिमजयत्, इमां व्यष्टिं व्याश्नुत्। स य एवैकशतविधः, स सप्त-विधः। यः सप्तविधः, स एकशतविधः। इति नु विधानां (भीर्मांसा)”।

(शत० १०१।४।८,९)।

४—“सम्बन्धरो वै प्रजापतिकेकशतविधः। तस्याहोरात्रायर्धमासा, मासा, ऋतवः। षष्टिर्मास्यस्याहोरात्राणि। मासि वै सम्बन्धरस्याहोरात्रायप्यन्ते। चतुर्विंशति-

रर्धमासाः, त्रयोदशमासाः, त्रय ऋतवः, ताः शतविधाः । सम्बत्सर एवैकशत-
तमी विधा” * (शत० १०।२।६।१।) ।

५—“सऽउ वा इष्टकैकशतविधः । याः पञ्चाशत् प्रथमा इष्टकाः, याश्चोत्तमाः, ताः
शतंविधाः । अथ या एतदन्तरेणोष्टका उपधीयन्ते, सैवैकशततमी विधा” ।
(शत० १०।२।६।११।) ।

६—“स उ एव यजुस्तेजाः, ‘यजुरेकशतविधः’ । यानि पञ्चाशत् प्रथमानि यजूंषि,
यानि चोत्तमानि, ताः शतं विधाः । अथ यान्येतदन्तरेण यजूंषि क्रियन्ते, सैवैक-
शततमी विधा । एनसु सप्तविध एकशतविधो भवति” ।
(शत० १०।२।६।१२।) ।

७—“एवं वा सर्वे यज्ञा एकशतविधाः, आ-अग्निहोत्रात्-ऋग्भिः, यजुर्भिः, साम-
भिः । स यः शतायुतायां कामः, य एकशतविधे, यः सप्तविधे, यज्ञेन । यज्ञेन
हैव तमेवंविदाप्नोति” (शत० १०।२।६।१३।) ।

इसप्रकार हमारा यजुःपुरुष १०१ भागों में विभक्त हो रहा है, और यही ‘एकशतमध्वयु’शाखाः’ है । इसी
रहस्य को सूचित करने के लिए १०१ पर्वात्मिका यजुःसंहिता की प्रतिकृतिरूप शब्दात्मिका यजुःसंहिता की १०१
शाखाओं का आविर्भाव हुआ है ।

सर्वान्त में चौथा अथर्ववेद हमारे सामने आता है । अथर्ववेद सोमात्मक है । एवं यह सोमतत्त्व दसभागों
में विभक्त है । दशधा विभक्त सोम ऋणभाव से नवधारूप में परिणत हो जाता है, जैसाकि आगे के ‘ऋणधन’
परिच्छेद में स्पष्ट होने वाला है । सोम ही अथर्व है, यही ‘नवधाऽऽथर्वणो वेदः’ है । इसी रहस्य को सूचित
करने के लिए ६ पर्वात्मिका अथर्वसंहिता की प्रतिकृतिरूप शब्दात्मिका अथर्वसंहिता की ६ शाखाओं का
आविर्भाव हुआ है । इसप्रकार शब्दात्मक वेद की शाखाओं के मूल तत्त्वात्मक वेद के शाखाविभाग ही
बन रहे हैं ।

- * १—अहोरात्राणि—६०
२—अर्द्धमासाः—२४
३—मासाः—१३
४—ऋतवः—३
५—सम्बत्सरः—१

१५-वेदचतुष्टयी के उपक्रम मन्त्र, और तात्त्विक वेदस्वरूप—

अग्नीषोमात्मिका तात्त्विक-वेदचतुष्टयी के क्योंकि ११३१ विभाग हैं, अतएव तत्प्रतिपादिका शब्द-वेदचतुष्टयी के भी इतने ही शाखाविभाग वेदद्रष्टा महर्षियों की ओर से व्यवस्थित हुए हैं। तात्त्विकवेद में, एवं तत्प्रतिपादिक शब्दवेद में कैसी समानता है, यह शब्दवेद के उपक्रमों से मलीर्भाति सिद्ध हो जाता है। अग्नित्रयी (अग्नि-वायु-आदित्य) ही तात्त्विक-वेदत्रयी (ऋक्-यजुः-साम) है। तीनों अग्निवेद क्रमशः पृथिवी, अन्तरिक्ष, द्यु, लोकों में प्रतिष्ठित हैं। ऋङ्मूर्ति पार्थिव अग्नि अस्मदादि पार्थिव प्राणियों के लिए समीप है, सामने रक्खा है। अतएव इसे हम 'पुरोधा' कह सकते हैं। अपिच यही पार्थिव अग्नि गायत्रीरूप में परिणत होकर तृतीय द्यु लोकस्थ सोम का अपहरण करता है। साथ ही गायत्रीरूपात्मक इस पार्थिव अङ्गिरोऽग्नि के सामातिमान से दिव्य सौर सावित्राग्नि का पार्थिव प्रजा के शारीर-पार्थिव अग्नि में ग्रन्थिबन्धन होता है, अतएव इसे 'होता' कहा जा सकता है। द्यु लोकस्थ दिव्याग्नि का आह्वान करने के कारण यह पार्थिव अग्नि होता है। पार्थिव अग्नि पार्थिवप्रजा के पुरः (सम्मुख-समीप) हित (प्रतिष्ठित) है। शब्दात्मिका ऋग्वेद-संहिता इसी पार्थिव पुरोहित ऋगग्नि की प्रतिकृति है, अतएव इसका उपक्रम निम्नलिखित मन्त्र से हुआ है—

ऋग्वेदोपक्रमः—“अग्निमीले पुरोहितं यज्ञस्य देवमृत्विजम् । होतारं रत्नधातमम्’

(ऋक्सं० १।१।१।)।

अग्नि की दूसरी अवस्था वायु है, यही वायव्याग्नि यजुःपुरुषाग्नि है। ऋगग्नि जहाँ अर्थशक्ति का प्रवर्तक बनता हुआ पुरोहित है, रत्नधातम है, वहाँ यजुरग्नि अपने वायव्यधर्म से क्रियाशक्ति का प्रवर्तक बनता हुआ व्रतपति बन रहा है। किसी भी कर्म (क्रिया) में अनन्यभाव से प्रतिष्ठित रहना 'व्रत' है। इस व्रत का अध्यक्ष एकमात्र प्राणवायुप्रधान शारीर यजुरग्नि ही है। शब्दात्मिका यजुर्वेदसंहिता इसी आन्तरीक्ष्य व्रतपति यजुरग्नि की प्रतिकृति है, अतएव इसका उपक्रम निम्नलिखित मन्त्र से हुआ है—

यजुर्वेदोपक्रमः—“अग्ने ! व्रतपते ! व्रतं चरिष्यामि तच्छक्रेयं तन्मे राध्यताम् । इदमहम—

नृतात् सत्वमुपैमि” (यजुः सं० १।४।)।

उपलब्ध होने वाली माध्यन्धिनीया यजुर्वेदसंहिता का उपक्रम यद्यपि 'इषे त्वोर्जेत्त्वा वायव्यस्थ देवः०' (यजुः सं० १।१।) इस मन्त्र से हुआ है। तथापि एक विशेष कारण से इसे उपक्रम न मानते हुए 'अग्ने व्रतपते०' इत्यादि चतुर्थमन्त्र को ही हम इस संहिता का उपक्रम मन्त्र मानते हैं। 'इषे र्वा०' से आरम्भ कर 'ऊर्जे वहन्ती०' (२।३४) इस मन्त्र पर्यन्त दो अध्यायों में दर्शपूर्णमासेष्टि का निरूपण हुआ है। दर्शेष्टि में इन्द्र के लिए 'सान्नाय्य' (दधि) द्रव्य सम्पन्न किया जाता है। इष्टिदिन से प्रथम दिन सान्नाय्य सम्पादन के लिए गोदोहन कर्म होता है। "इषे त्वोर्जे त्वा०" (१।१)—“वसोः पवित्रमसि” (१।२।)—“वसोः पवित्रमसि” (१।३) इन तीन मन्त्रों से गोदोहन कर दुग्ध से सान्नाय्यकर्म की इतिकर्तव्यता पूरी की जात है। जब तीनों मन्त्रों के विनियोग से पहिले दिन सान्नाय्यद्रव्य सम्पन्न हो जाता है, तो दूसरे दिन इष्टिकर्म के लिए 'अग्ने व्रतपते०' (१।४) इत्यादि मन्त्र बोलते हुए अग्नि (यजुरग्नि) की साक्षी में 'व्रतग्रहण' कर्म

किया जाता है। यही कर्म्मरम्भोपक्रम-मन्त्र है। इस दृष्टि से यजुःसंहिता का उपक्रम 'अग्ने क्रतपते०' इत्यादि मन्त्र ही बनता है। ब्राह्मणग्रन्थों में सुप्रसिद्ध 'शतपथब्राह्मण' इसी यजुःसंहिता का व्याख्याग्रन्थ है। क्योंकि संहिता का वैज्ञानिक उपक्रम 'अग्ने क्रतपते०' यह मन्त्र है। अतएव परमवैज्ञानिक भगवान् याज्ञवल्क्य के इस ब्राह्मण का उपक्रम भी—'त्रतमुपैष्यन्नन्तरेणाह्वनीयञ्च गार्हपत्यञ्च प्राङ् तिष्ठन्०' (शत० १।१।१।१।) इत्यादि रूप से ही हुआ है। शतपथ ने 'अग्ने क्रतपते०' को उपक्रम मानते हुए इसी को आरम्भ-मन्त्र माना है। इन्हीं सब प्रत्यक्ष निदर्शनों से हमने 'अग्ने क्रतपते०' को ही यजुःसंहिता का उपक्रम मन्त्र माना है।

अग्नि की तृतीयावस्था आदित्य है, यही आदित्य सामवेद है। आदित्यात्मक सामवेद ज्ञानशक्तिप्रधान बनता हुआ भोक्ता है। अपनी इसी 'आदान' वृत्ति से सामात्मक दिव्य प्राणाग्नि 'आदित्य' नाम से व्यवहृत हुआ है। 'अर्थ-क्रिया-ज्ञान' तीनों में अर्थ भोग्य (अन्न) बनता है, क्रिया भोगसाधन बनती है, ज्ञान भोक्ता बनता है। इसीलिए ज्ञानप्रधान इस आदित्यात्मक सामाग्नि को 'भोक्ता' कह सकते हैं। यह सामाग्नि तृतीय-लोक में (द्युलोक में) उक्थरूप से प्रतिष्ठित रहता हुआ अर्करूप से अन्नादान के लिए पृथिवी में आता है। पार्थिव अग्निवत् यह हमारे पुरः हित नहीं है, अपितु विदूर है। जो दूर होता है, उसे ही बुलाया जाता है। अतएव इस सामाग्नि के लिए—'अग्ने अथाहि वीतये' हे अग्ने ! आप अन्नभोगार्थ (यहाँ-पृथिवी पर) पधारिए !, यह कहना अन्वर्थ बनता है। शब्दात्मिका सामसंहिता इसी तत्त्ववेद की प्रतिकृति है, अतएव निम्नलिखित मन्त्र से ही इस संहिता का उपक्रम हुआ है—

सामवेदोपक्रमः—“अग्ने आयाहि वीतये ऋणानो हव्यदातये । नि होता सत्सि बर्हिषि” ।
(सामसं० १।१।)

अग्नि, वायु, आदित्य ही ऋक्-यजुः-साम हैं, तीनों एक ही अग्नि के तीन विवर्त हैं। वेदत्रयी के अग्निप्रधान तीनों उपक्रममन्त्र इसी अग्नित्रयी-रूपा वेदत्रयी का स्पष्टीकरण कर रहे हैं।

सोमात्मक अथर्वतत्त्व 'ब्रह्मवेद' नामक चतुर्थ वेद है। “सर्व हेदं ब्रह्मणा हैव सृष्टम्” इस तैत्तिरीय सिद्धान्त के अनुसार अथर्वब्रह्म ही अपने अन्नधर्म से अन्नादलक्षण वेदत्रयी की प्रतिष्ठा बन रहा है। 'यदपस्पृधेथां, त्रैधा सहस्र' वितदैरयेथाम्' इत्यादि श्रुति के अनुसार अप्तत्त्वलक्षण अथर्वब्रह्म के आधार पर ही त्रयीवेदसाहस्री का वितान हुआ है। 'अन्तरैते त्रयो वेदा भृगूनङ्गिरसः श्रिताः' (गोपथ) इत्यादि अथर्वब्राह्मण के अनुसार भृग्वङ्गिरोमय अन्नमूर्ति अथर्वब्रह्म के गर्भ में ही त्रयीवेद प्रतिष्ठित है। इन्हीं सब कारणों से इसे सर्ववेदमूर्ति कहा जा सकता है। इसी आधार पर अथर्वमन्त्र सर्वसाधक माने गए हैं। :-

* “आप इत्येवं ब्रह्मभूतसंज्ञकेऽद्वितीये प्रतिष्ठिते” । (महा० शा० मो० ३४२ अ० ४।) ।

÷ न तिथिर्न च नक्षत्रं न ग्रहो न च चन्द्रमाः ।

अथर्वमन्त्रसम्प्राप्त्या सर्वसिद्धिर्भविष्यात् ॥ (प० २।१।) ।

पृथिवी, अन्तरिक्ष, वायु, तीन लोक हैं। तीनों के क्रमशः अग्नि, वायु, आदित्य, तीन अतिष्ठावा देवता हैं। तीनों अतिष्ठावा देवता क्रमशः ऋक्-यजुः-साममय हैं। पार्थिव सम्बत्सरमण्डल इसप्रकार तीन पर्वों में विभक्त हैं। ये तीनों पर्व (त्रिपर्वात्मक सम्बत्सरप्रजापति) सप्त-ऋषि, सप्त-ग्रह, सप्त-मरुद्गण, सप्त-देवलोक, इत्यादि सप्त-विभूतियों से युक्त रहते हुए-‘त्रिषप्ताः’ बन रहे हैं। अथवा A “आरोग, भ्राज, पटर, पतङ्ग, स्वर्णार, ज्योतिषीमान्, विभास” ये सात दिशाएँ, “B मित्र, वरुण, धाता, अय्यमा, अशु, भग, इन्द्र, षवस्वान्” ये सात आदित्य, सप्त होता, इस दृष्टि से भी ये सम्बत्सर पर्व ‘त्रिषप्ताः’ बन रहे हैं। अथवा क्षीरोदकादि C सप्तसमुद्र, भूरादि सप्तलोक, सप्तदिशा भेद से भी सम्बत्सर ‘त्रिषप्ताः’ बन रहा है। अथवा D द्वादशमास, पाँच ऋतु, तीन लोक, आदित्य, भेद से सम्बत्सर के २१ पर्व हैं, एवं इस दृष्टि से भी सम्बत्सर ‘त्रिषप्ताः’ बन रहा है। आध्यात्मिक दृष्टि से शरीरारम्भक पञ्च महाभूत, प्राणादि पञ्चप्राण, पञ्चज्ञानेन्द्रियवर्ग, पञ्चकर्मेन्द्रियवर्ग, सर्वेन्द्रिय मनोरूप से भी सम्बत्सर ‘त्रिषप्ताः’ बन रहा है।

उक्त त्रिषप्त विवर्त्तात्मक, वेदत्रयीरूप सम्बत्सरप्रजापति वाङ्मय ह। त्रैलोक्य सृष्टि का निर्माण, एवं धारण इसी वाग्विवर्त्त पर अवलम्बित है। सम्पूर्णरूप इसी प्रजापति पर प्रतिष्ठित हैं। यह सर्वाधिष्ठाता वाङ्मूर्ति प्रजापति ‘वाचस्पति’ पर प्रतिष्ठित है, जिस वाचस्पति को हम ‘अथर्वब्रह्म’ कहेंगे। आम्भृणीवाक् का अधिपति यही आपोमय अथर्वब्रह्म है। यही अपतत्व वेदत्रयीमूर्ति सम्बत्सरप्रजापति में बलाधान करता है। इसी की आहुति से ये अन्नादप्राण बलवान् बनते हैं, यही इनका शरीरनिर्माता है। शब्दात्मिका अथर्वसंहिता वाचस्पति नामक, देवबलप्रवर्त्तक, शरीरभावसम्पादक, त्रिःसप्तभावानुयोगिक, इसी अथर्वब्रह्म की प्रतिकृति है। इसी अथर्वरहस्य को सूचित करने के लिए इस संहिता का उपक्रम निम्नलिखित मन्त्र से हुआ है—

अथर्ववेदोपक्रमः—“ये त्रिषप्ताः परियन्ति विश्वा रूपाणि विभ्रतः ।

वाचस्पतिर्वला तेषां तन्वो अद्य दधातु मे ।” ।

(अथर्व सं० १।१।) ।

A —“आरोगो, भ्राजः, पटरः, पतङ्गः, स्वर्णारो, ज्योतिषीमान्, विभासः” ।

(तै० ब्रा० १।७।१।)

B —“सप्तदिशो नाना सूर्याः, सप्त होतारः, ऋत्विजः । देवा आदित्या ये सप्त” ।

(ऋक्० सं० ६।११।४।३।) ।

C —“यः सप्त सिन्धून् अदधात् पृथिव्याम् । यः सप्तलोकानकृणोद्, दिशश्च” ।

(तै० ब्रा० २।८।३।८।) ।

D —“द्वादश मासाः, पञ्चर्षवः, त्रय इमे लोकाः, असावादित्य एकविंशः” ।

(तै० सं० ७।३।१।०।५।)

१६—विषयसन्दर्भसमन्वय—

प्रकरणारम्भ से अब तक वेदशास्त्राओं के सम्बन्ध में जो कुछ कहा गया है, उस के आधार पर शास्त्रवेद, एव तत्त्ववेद का समतुलन करते हुए हमें निम्नलिखित निष्कर्ष पर पहुँचना पड़ता है—

१—आधिदैविक (प्राकृतिक) अग्नित्रयी-विवर्त्त तात्त्विक वेदमयी है, एव सोमद्वयी-विवर्त्त अथर्ववेद है। वेदत्रयी अग्निमय बनती हुई अन्नादात्मिका है, अथर्व सोममय बनता हुआ अन्नात्मक है। अन्नात्मिका अथर्वाहुति से ही त्रय वेद का विकास हुआ है।

२—घनाग्निलक्षण अग्निमय ऋकृतत्व की सोमाहुति के प्रभाव से २१ स्तोमपर्वों में व्याप्ति है, ये ही तात्त्विक ऋक् की २१ शाखा हैं। तरलाग्निलक्षण वायुमय यजुः की चिति-सम्बन्ध से १०१ अवस्था हो जाती हैं, ये ही तात्त्विक यजुः की १०१ शाखा हैं। विरलाग्निलक्षण आदित्यमय साम के मण्डल सम्बन्ध से १००० पर्व हैं, ये ही तात्त्विक साम की १००० शाखा हैं। सोमात्मक अथर्व के ऋणसम्बन्ध से ६ पर्व हैं, ये ही तात्त्विक अथर्व की ६ शाखा हैं।

३—ऋक्^१-यजु^२-साम^३-अथर्व^४, चारों क्रमशः क्रिया-ज्ञान-गर्भित अर्थप्रधान^१, अर्थ-ज्ञान-गर्भित-क्रियाप्रधान^२, अर्थ-क्रिया-गर्भित ज्ञानप्रधान^३, ज्ञानक्रियार्थमय^४, बनते हुए ज्ञानक्रियार्थ तीनों भावों से युक्त हैं। ज्ञानभाव तात्त्विक उपनिषत् है, क्रियाभाव तात्त्विक आर-एयक है, अर्थभाव तात्त्विक ब्राह्मण है। चारों तात्त्विक मूलवेदों के जितने पर्व हैं, तीनों तात्त्विक मूलवेदों के भी उतने ही पर्व हैं। सब पर्वों के संकलन से तत्त्वात्मक, मन्त्रब्राह्मणलक्षण, इस अपौरुषेय नित्य वेद के ४५२४ पर्व हो जाते हैं।

४—शब्दात्मक, पौरुषेय, मन्त्रब्राह्मणरूप अनित्यवेद निरूपक है। तत्त्वात्मक, अपौरुषेय, मन्त्र-ब्राह्मणरूप, आधिदैविक नित्यवेद निरूप्यवेद है। निरूप्यवेद के क्योंकि ४५२४ पर्व हैं, अतएव निरूपक शब्दवेद के भी इतने ही शाखाविभाग किए गए हैं। “गुरुशिष्याध्ययन-सम्प्रदायभेद से शब्दवेद के शाखाविभाग हो गए हैं” इस कथन का तात्त्विक वेदस्वरूप से परिचय रखने वाले वैज्ञानिकों की दृष्टि में कोई महत्त्व नहीं है।

इसी सिंहावलोकन के सम्बन्ध में शब्दवेदभक्तों को यह स्मरण रखना चाहिए कि, यदि शब्दवेद के शाखाविभागों का एकमात्र कारण सम्प्रदायभेद ही रहा होता, तो पदार्थस्वरूपनिरूपक ‘सहस्र’ शब्द की व्याख्या में प्रयुक्त श्रुति के—‘किं तत् सहस्रमिति ?, इमे लोकाः, इमे वेदाः, अथो वागिति ब्रूयात्’ इस कथन का कोई तात्पर्य न होता। *अपतत्त्व पर इन्द्रा-विष्णु की स्पर्धा हुई, इस स्पर्धा से तीन साहस्रियाँ

*—१—उभा जिग्यथुर्न पराजयेथे, न पराजिग्ये कतरश्च नैनोः ।

इन्द्रश्च विष्णु यदपस्पृधेथां त्रेधा सहस्रं वितदैरयेथाम् ॥

२—सहस्रधा पञ्चदशान्युक्था यावद्यापृथिवी तावदित्तत् ।

सहस्रधा महिमानः सहस्रं यावद् ब्रह्मविष्टितं तावती वाक् ॥

उत्पन्न हुईं, वे ही तीन साहस्रियाँ क्रमशः लोक, वेद, वाक् (वषट्कार) नाम से व्यवहृत हुईं” यह श्रौत-सिद्धान्त विस्पष्ट शब्दों में प्राणात्मिका, गौरूपा, एक सहस्ररश्मियों के आधार पर वेदसाहस्री का वितान बतलाता हुआ वेदशाखाविभाग की मौलिकता का ही समर्थन कर रहा है।

इसी सम्बन्ध में हम महाभारत के उस वचन की ओर भी अपने विज्ञ पाठकों का ध्यान आकर्षित करना चाहते हैं, जिसने ऋग्वेद के २१ सहस्र पर्व माने हैं। वचन का स्वरूप निम्नलिखित है—

एकविंशतिसाहस्रं ऋग्वेदं मां प्रचक्षते ।

सहस्रशाखं यत् साम ये वै वेदविदो जनाः ॥ (म०शा०मो०३४२ अ०६७ श्लो०)

वचन का तात्पर्य यही है कि, आपोमय पारमेष्ठ्य विष्णु ऋद्धमय हैं, एवं इस ऋक् के २१ सहस्रपर्व हैं। ये ही विष्णु साममय हैं, एवं साम के एकसहस्र पर्व हैं। तात्त्विकवेद का परिज्ञाता इसका समाधान यह करेगा कि, विष्कम्भभावात्मिका ऋक् से चारों ओर सहस्र सहस्र प्राणों का वितान होता है, जैसाकि—सहस्रधा महिमान्-सहस्रम्’ इत्यादि मन्त्रवर्णन से प्रमाणित है। ऋगग्नि व्यासलक्षण है। इस ऋगग्नि के २१ उक्थपर्व हैं, प्रत्येक उक्थपर्व से एक एक सहस्र अर्कपर्वों का वितान हुआ है। इसप्रकार ‘एकविंशतिधा बाह्वृच्यम्’ का ‘एकविंशतिसहस्रधा बाह्वृच्यम्’ इस वाक्य पर भी पर्यवसान माना जा सकता है। परन्तु जो वेदभक्त शब्दात्मक वेद पर ही वेदसीमा समाप्त किए बैठे हैं, वे न तो अपने ‘एकविंशतिधा बाह्वृच्यम्’ सिद्धान्त को ही सुरक्षित रख सकते, एवं न उनके कोश में ‘एकविंशतिसाहस्रं ऋग्वेदं मां प्रचक्षते’ इस भारत वचन के समन्वय का ही कोई उपाय बच रहता *।

१७-शून्य, एवं पूर्णभाव—

अब यह सर्वात्मना सिद्ध हो चुका है कि, शब्दात्मिका वेदशाखाओं का मूलकारण अग्नीषोमात्मक वेदतत्त्व का शाखाविभाग ही है। अग्नि-सोमविकास तत्त्वात्मक वेदशाखाविभाग का कारण है, एवं निरूप्य वेदशाखा-विभाग निरूपक शब्दवेदशाखाविभाग का कारण है। तत्त्वात्मक वेदशाखानुबन्धी जिस अग्नी-सोम विकास का पूर्व में दिग्दर्शन कराया गया है, वह अभी अपूर्ण है। अथवा विभिन्न दृष्टिकोण से सम्बन्ध रखने वाला है। अतएव आवश्यक है कि, अग्नि-सोम विकास का तात्त्विक स्वरूप संक्षेप में पाठकों के सम्मुख उपस्थित कर दिया जाय, एवं इस लक्ष्यसिद्धि के लिए सर्वप्रथम ‘शून्य-पूर्ण’ भावों की ओर उनका ध्यान आकर्षित किया जाय।

“शून्यमन्यत्-स्थानं, -पूर्णमन्यत्-स्थानम्” इस विज्ञान-सिद्धान्त के अनुसार अमृतमृत्युमय, रस-बलात्मक, सदसल्लक्षण, अनिरुक्तनिरुक्तकृतमूर्ति, विद्याकम्मार्नुगत, सृष्टिसाक्षी प्रजापति का ‘शून्य’ एक पृथक्

* एकबार एक मान्य विद्वान् के सम्मुख हमने यह विप्रतिपत्ति उपस्थित की थी। आपने इसका उत्तर दिया कि—‘एकविंशतिसहितं साहस्रम्’ इति विग्रहः करणीयः। ‘सहस्रवर्त्मा सामवेदः’ इति पूर्ववाक्यतः—‘सहस्रवर्त्मा’ इत्यनुवर्त्य ‘एकविंशतिधा’ इत्यत्र ‘एकविंशतिं दधाति’ इत्यर्थस्वीकारेण—‘एकविंशत्यधिकसहस्रवर्त्मा’ इत्येवार्थकरणेनैकवाक्यता’। उत्तर कहाँ तक तथ्यपूर्ण है ? यह भार नीरक्षीरविवेकियों पर ही छोड़ा जाता है।

स्थान माना गया है, एवं पूर्ण एक पृथक् स्थान माना गया है। वैज्ञानिकों का कहना है कि, प्रजापति ने अपने शून्य-पूर्णभावों के समन्वय से ही प्रजोत्पत्ति की है। अतएव सृष्टि का प्रजात्मक प्रत्येक पदार्थ शून्य, पूर्ण, दोनों भावों से युक्त है।

प्रजाध्यक्ष प्रजापति की वे शून्य-पूर्ण विभूतियाँ 'ऋत-सत्य' नामों से प्रसिद्ध हैं। 'ऋतं शून्यम्' है, 'सत्यं पूर्णम्' हैं। दोनों 'ऋतञ्च सत्यञ्चाभीद्वात्तपसोऽध्यजायत' (यजुःसंहिता) के अनुसार प्रजापति के तप से (मनःप्राणवाङ्मय काम-तपः-श्रमसे) उत्पन्न हुए हैं। दूसरे शब्दों में पुरुषप्रजापति (सप्तपुरुषपुरुषात्मक, असत्प्राणमूर्ति, स्वयम्भू प्रजापति) का ही आधा भाग सत्य बना है, एवं आधा-भाग ऋत बना है। शून्यात्मक ऋतभाव से, एवं पूर्णात्मक सत्यभाव से ही त्रैलोक्य, एवं तत्रस्थ प्रजाका विकास हुआ है। 'अहृदयमशरीरं ऋतम्'- 'सहृदयं सशरीरं सत्यम्' ही ऋत-सत्य के वैज्ञानिक लक्षण हैं, जैसाकि अन्यत्र गीताभूमिकादि में विस्तार से निरूपित है।

१८-अप्तत्व का पञ्चधा विकास—

शून्य-पूर्णात्मक ये ऋत-सत्यभाव वे ही आप के सुपरिचित अग्नि, और सोम (आपः) हैं। अग्नि-सत्य है, यह अपने अन्नादभाव से पूर्ण है। अप्तत्व ऋत है, यह अपने अन्नभाव से शून्य है। शून्य-ऋत-अप्तत्व पूर्णता का प्रवर्तक है, पूर्ण-सत्य-अग्नितत्त्व शून्य का प्रवर्तक है। अप्तत्व ही केन्द्र में जाकर पण्डित में परिणत होता हुआ सत्याग्नि बन जाता है, केन्द्रस्थ अग्नि ही विकास की चरसीमा पर पहुँच कर ऋतापः बनजाता है, जैसाकि पूर्व में स्पष्ट किया जा चुका है। इसी आधार पर हम शून्य (आपः) को पूर्ण (अग्नि) का, एवं पूर्ण को शून्य का प्रवर्तक मानते हैं। अतएव च- 'यद्वै-न्यूनं, तत्पूर्णं, यत्पूर्णं तन्न्यूनम्' यह लोकसिद्ध आभाषक अन्वर्थ बनता है।

पूरी संख्या अधूरी है, अधूरी संख्या पूरी है। भूमा का नाम पूर्णता है, अल्पता का नाम अपूर्णता है। १०-२०-४०-५०-१००-१०००-इत्यादि पूर्ण संख्याओं में विरामभाव का समावेश है, आगे विकास का अभाव है, समृद्धिलक्षणा पूर्णता का अवरोध है। यही अल्पता है, एवं यही इन पूर्ण संख्याओं की अपूर्णता है। ११-२१-५१-१०१-१००१-इत्यादि अपूर्ण संख्याओं में आगे विकास का समावेश है, समृद्धिलक्षणा पूर्णता प्रकान्त है, यही इन की पूर्णता है। यही कारण है कि, दानधर्म में दानद्रव्य की संख्या सदा अपूर्ण ही रखी जाती है। केवल निघनकर्म (श्राद्धकर्म) में पूर्ण दक्षिणा का विधान हुआ है।

इस शून्य-पूर्णाविवेचन से प्रकृत में केवल यही वक्तव्य है कि, पूर्णलक्षण सत्याग्नि के विकास की मूलप्रतिष्ठा शून्यलक्ष ऋत आपः ही बनते हैं। अन्न गर्भ में प्रविष्ट सत्याग्नि ही विकसित होता है। उदाहरण के लिए शारीराग्नि-विकास को ही लीजिए। 'इति तु पञ्चम्यामाहुतावापः पुरुषवचसो भवन्ति' इस छन्दोग सिद्धान्त के अनुसार व्यात्मक आपः ही हमारे पाञ्चभौतिक शरीर के आरम्भक बनते हैं। आपगर्भ में ही शारीर-अग्नि की चिति होती है, इसी अग्निचिति से शरीरयष्टि का वितानलक्षण विकास होता है। दैनिक शारीराग्नि-यज्ञ में भी अन्न-लक्षणा अन्नाहुति ही अग्निविकास का कारण बन रही है। स्नान से शारीराग्नि प्रदीप्त हो जाता है, यह सार्वजनीन है। सृष्टिचक्र में इसी आपोमय पारमेष्ठ्य समुद्र के गर्भ में अग्नितत्त्व बीजरूप से प्रकट होता हुआ अन्तमें सौर-संस्थारूप से विकसित होता है।

जिस प्रकार अप्तत्त्व के गर्भ में प्रतिष्ठित अग्नि विकसित होता है, एवमेव इस गर्भाग्नि के सम्बन्ध में परिश्रितरूप स्वयं अप्तत्त्व का भी विकास होता है। अप्तत्त्व स्वस्वरूपमें स्नेहगुणक बनता हुआ यद्यपि संकोचधर्मा है, तथापि गर्भस्थ, तेजोगुणक, अतएव विकासधर्मा अग्नि के सहयोग से इस आपः को भी विकास-वस्था में आना पड़ता है। इसप्रकार गर्भस्थ अग्नि के सम्बन्ध से विकासभाव में आने वाले ये आपः ६ भागों में विभक्त हो जाते हैं। तत्त्वतः अप्तत्त्व का ६ प्रकार से विकास होता है।

मान लीजिए, अभी अप्तत्त्व का विकास नहीं हुआ, अभी वह अपने स्वाभाविक ऋतलक्षण शून्यभाव में परिणत है। अग्नि इस के गर्भ में प्रविष्ट हुआ। फलतः इस में विकासक्रिया का आरम्भ हुआ। इस विकासक्रिया से ही 'वायु^१;', 'सोम^२;', 'अग्नि^३;', 'यम^४;', 'आदित्य^५;' इन पाँच रूपों का विकास हुआ, जिन्हें हम अग्निगर्भ के सम्बन्ध से ऋत आपः के सत्यरूप कह सकते हैं। इसप्रकार एक ही आपः— 'आपः—वायुः—सोमः—अग्निः—यमः—आदित्यः' इन ६ भावों में परिणत होकर 'आपो भृग्वङ्गिरोरूपमापो भृग्वङ्गिरोमयम्' इस गोपथश्रुति को चरितार्थ कर रहा है। आपः—वायुः—सोम—समष्टि भृगुलक्षण आपः हैं, ये द्युलोक से मेदिनी पृष्ठ की ओर बरसते हैं। अग्निः—यमः—आदित्य—समष्टि अङ्गिरालक्षण आपः हैं, एवं ये मेदिनीपृष्ठ से द्युलोक की ओर बरसते हैं। जिसप्रकार पृथिवी पर वृष्टि होती है, एवमेव पृथिवी से द्युलोक में भी वृष्टि होती है। इस समानवर्षण के आधार बनते हैं गौरूप—अहर्गण। द्युलोक से पर्जन्य—वायु के द्वारा भार्गव पानी बरसता है, पृथिवी से आग्नेय वायु के द्वारा अङ्गिरापानी बरसता है। इसी वृष्टिविज्ञान का स्पष्टीकरण करते हुए ऋषि कहते हैं—

समानमेतदुदकमुच्चैत्यव चाहभिः ।

भूमिं पर्जन्या जिन्वन्ति, दिवं जिन्वन्त्यग्नयः ॥

—ऋक्संहिता

उक्त ६ अवस्थाओं के सम्बन्ध से ही इस आपोमय अथर्वब्रह्म को 'षड्ब्रह्म' कहा गया है (देखिए ईशोपनिषद्विज्ञानभाष्य)। यही षड्ब्रह्म द्विब्रह्म (यत्—जूलक्षण यजुर्ब्रह्म) का स्वेद (पानी) होने से 'स्वेद' नाम से प्रसिद्ध है, जो कि परोक्षप्रिय देवताओं की परोक्ष भाषा में 'सुवेद' नाम से व्यवहृत हुआ है। इसी को गोपथ ने 'सुब्रह्म' कहा है—गो० ब्रा० १।१।१। सुब्रह्म से ही 'सुब्रह्मण्या' वाक् का विकास हुआ है, जिसका यज्ञविशेषों में 'सुब्रह्मण्योम्' इत्यादि रूप से प्रयोग हुआ करता है। आपोमयी सुब्रह्मण्या वाक् की प्रतिष्ठारूप यह आपोमय सुब्रह्मत्त्व अपने 'आपः' रूप से शून्यस्थान बन रहा है, एवं शेष पाँच रूपों में पूर्णस्थान बन रहा है, जैसा कि परिलेख से स्पष्ट है—

आपो भृग्वङ्गिरोरूपम्—

- | | |
|---------------------------------|------------------------|
| १— (१)—आपः—विकासात् पूर्वरूपम्— | शून्यस्थानम् (ऋतम्) |
| २—१ (२)—वायुः—प्रथमो विकासः— | पूर्ण स्थानम् (सत्यम्) |

३-२ (३)—सोमः—	द्वितीयो विकासः—	पूर्णं स्थानम् । (सत्यम्)
४-३ (१)—अग्निः—	तृतीयो विकासः—	पूर्णं स्थानम् । (,,)
५-४ (२)—यमः—	चतुर्थो विकासः—	पूर्णं स्थानम् । (,,)
६-५ (३)—आदित्यः—	पञ्चमो विकासः—	पूर्णं स्थानम् । (,,)

१६-अपत्तत्त्व का चतुर्धा विकास—

उक्त विकासक्रम का दूसरी दृष्टि से समन्वय कीजिए । जिस बिन्दु से विकास का आरम्भ होता है, वह बिन्दु उत्तरभावी विकास का शून्यरूप है । इसी शून्यभाव के कारण इस पूर्णरूप को हम ऋत लक्षण 'अरूप-रूप' कहेंगे । इस अरूपात्मक शून्यरूप का नाम 'आपः' है । इस शून्यरूप से जो पहिला विकास हुआ है, वही 'वायु' है । वायुलक्षण इस प्रथम विकास में विकास की एक मात्रा (१) का समावेश है । एकमात्रिक वायुविकास का द्वितीय विकास 'सोम' है । इस में विकास की दो (२) मात्रा हैं । 'आपः-वायुः-सोमः', इन तीन स्थानों में तो अप् का अप्त्व सुरक्षित रहता है । जब द्विमात्रिक सोम का तृतीय विकास होता है, तो यह आपः अङ्गिरा-रूप में परिणत हो जाता है, जो कि अङ्गिराभाव अप्तत्त्वापेक्षया सर्वथा अपूर्व धर्म है । अप्तत्त्व की आपः, वायु, सोम, ये तीनों अवस्था स्नेहधर्म से युक्त थीं, अङ्गिरात्रयी तेजोधर्म से युक्त हैं । इसी धर्मवैषम्य से गतिवैषम्य उत्पन्न हो जाता है । भृगुत्रयी जहाँ आगतिधर्मरूपा है, वहाँ अङ्गिरा-त्रयी गतिधर्मावच्छिन्ना बन जाती है । साथ ही यह भी स्मरण रखने की बात है कि, तृतीय विकास में आपो लक्षण सोम अङ्गिरारूप में तो परिणत हो जाता है, परन्तु अन्तर्यामिसम्बन्ध से सम्बद्ध अपने 'अप्त्व' का परित्याग नहीं करता है । इसीलिए तो अप् का भृगुवत् अङ्गिरा के साथ भी सम्बन्ध माना गया है । तीनों भृगु, एव तीनों अङ्गिरा, छत्रों 'आपः' हैं । अप्तत्त्व के ही भृगु, अङ्गिरा भेद से दो श्रेणि-विभाग हैं ।

भृगुत्रयी का जो तीसरा सोम भाग है, उसकी, एवं अङ्गिरात्रयी में जो पहिला अग्निभाग है, उसकी, इन दोनों की समान विकासमात्रा है । द्विमात्रिक ही सोम है, द्विमात्रिक ही अग्नि है । इस प्रकार 'सोम-अग्नि' दोनों की * समानमात्रा से विकास की चार संस्था ही रह जाती हैं । यम तृतीय विकास है, आदित्य चतुर्थ विकास है । इस 'वायु', अग्निषोमौ*, यम*, आदित्य* भेद से अप्तत्त्व के पूर्वोक्त पञ्चधा विकास का चतुर्धा विकास पर ही विश्राम हो जाता है, जैसा कि परिलेख से स्पष्ट है—

* इसी समानविकासमात्रा से अग्नि-सोम को 'सखा' माना गया है, जैसा कि—'तवाहमस्मि सख्ये न्योकाः' इत्यादि रूप से पूर्व प्रकरणों में विस्तार से बताया जा चुका है ।

आपो भृग्वगिडोरूपम्—

- १— ❀—आपः—अरूपरूपं शून्यस्थानम् (विकासभावः) ।
- २— १—वायुः—विकासजन्य प्रथमं रूपम् (विकासस्यैका मात्रा) ।
- ३— } २—अग्नीषोमौ—विकासस्य द्वितीयं रूपम् (विकासस्य द्वे द्वे मात्रे) ।
- ४— } ३—यमः—विकासस्य तृतीयं रूपम् (विकासस्य तिस्रो मात्राः) ।
- ६— ४—आदित्यः—विकासस्य चतुर्थं रूपम् (विकासस्य चतस्रो मात्राः) ।

अप्तत्व के इन्हीं चार विकासस्थानों को इस वेदप्रकरण में क्रमशः—‘एकं^१—दशकं^२—शतकं^३—सहस्रम्^४’ इन नामों से व्यवहृत किया जायगा । विकासभावरूप, अतएव अरूपात्मकरूप, अतएव च अस्थानात्मक स्थानलक्षण, अप्तत्व शून्यस्थान है, शून्यत्रिन्दु है । इसका एकमात्रिक प्रथम विकास ६ संख्याओं से युक्त है । इस प्रथमस्थानीय प्रथम विकास की मूलप्रतिष्ठा शून्यत्रिन्दु है, एवं चरम सीमा नवमी संख्या है । “०-१-२-३-४-५-६-७-८-९” यही इस प्रथम विकास का व्याप्तिस्थान है । (१) । प्रथम विकास की सूचिका १ संख्या है । इसको आधार मान कर उसी शून्य को मूलप्रतिष्ठा बनाते हुए द्वितीय विकास होता है, यही दशमस्थान है । द्विमात्रिक यह द्वितीय विकास ६६ संख्याओं से युक्त है । द्वितीय स्थानीय इस द्वितीय विकास की चरम सीमा नवनवति (निन्यानवी) संख्या है । “१०-११-२१-३१-४१-५१-६१-७१-८१-९१” यही इस द्वितीय विकास का व्याप्ति स्थान है । (२) ।

द्वितीय विकास की सूचिका १० संख्या है । इस को आधार मान कर उसी शून्य को मूल प्रतिष्ठा बनाते हुए तृतीय विकास होता है, यही शकस्थान है । त्रिमात्रिक यह तृतीय विकास ६६६ संख्याओं से युक्त है । तृतीयस्थानीय इस तृतीय विकास की चरमसीमा नौसौ निनावी संख्या है । “१००-१०१-१०२-१०४-१०५-१०६-१०७-१०८-१०९” यही इस तृतीय विकास का व्याप्तिस्थान है । तृतीय विकास की सूचिका १०० संख्या है । इस को आधार मान कर उसी शून्य को मूलप्रतिष्ठा बनाते हुए चतुर्थ विकास होता है, यही सहस्रस्थान है । चतुर्मात्रिक यह चतुर्थ विकास ६६६६ संख्याओं से युक्त है । चतुर्थस्थानीय इस चतुर्थ विकास की चरम सीमा नौहजार नौसौ निनानवी संख्या है । “१०००-१००१-१००२-१००३-१००४-१००५-१००६-१००७-१००८-१००९” यही इस चतुर्थ विकास का व्याप्तिस्थान है । निष्कर्ष यही हुआ कि, शून्यस्थानीय ऋत आपः ‘१-१०-१००-१००९’ भेद से चतुःस्थान बनता हुआ ‘६-६६-६६६-६६६६’ इन चरम विकासभावों में परिणत होकर—चार संस्थाओं में विभक्त हो रहा है, जैसा कि परिलेख में स्पष्ट है—

चतुःसंस्थानपरिलेखः—

१-प्रथमं स्थानम् (१)-एकस्थानम् (१)-एकम्	२-द्वितीयं स्थानम् (२)-द्विस्थानम् (१०)-दशकम्	३-तृतीयं स्थानम् (३)-त्रिस्थानम् (१०००)-शतकम्	४-चतुर्थं स्थानम् (४)-चतुःस्थानम् (१०००)-सहस्रम्
०-०-(०)	१-०-(१०)	१०-०-(१००)	१००-०-(१०००)
०-१-(१)	१-१-(११)	१०-१-(१०१)	१००-१-(१००१)
०-२-(२)	२-१-(२१)	१०-२-(१०२)	१००-२-(१००२)
०-३-(३)	३-१-(३१)	१०-३-(१०३)	१००-३-(१००३)
०-४-(४)	४-१-(४१)	१०-४-(१०४)	१००-४-(१००४)
०-५-(५)	५-१-(५१)	१०-५-(१०५)	१००-५-(१००५)
०-६-(६)	६-१-(६१)	१०-६-(१०६)	१००-६-(१००६)
०-७-(७)	७-१-(७१)	१०-७-(१०७)	१००-७-(१००७)
०-८-(८)	८-१-(८१)	१०-८-(१०८)	१००-८-(१००८)
०-९-(९)	९-१-(९१)	१०-९-(१०९)	१००-९-(१००९)
९	९९	९९९	९९९९

२०-नवसंख्यावितान—

विक्रान्तानुबन्धी इन चारों संस्थानों के साथ 'नव' (९) संख्या का विशेष सम्बन्ध है। जिसप्रकार वैदिक 'अशीति' शब्द ८० संख्या का, एवं 'अन्न' का दोनों का सूत्रक माना गया है, एवमेव 'नव' शब्द ९ संख्या का, एवं 'नवीनता' का द्योतक माना गया है। *नवो नवो भवति जायमानः० इत्यादि मन्त्र

* "नवो नवो भवति जायमानोऽर्द्धां केतुरुषसामैत्यग्रम् ।

भागं देवेभ्यो वि दधात्यायन् प्र चन्द्रमास्तिरते दीर्घमायुः ॥

(ऋक् सं० १०।८।१।९।९)

में पठित नव शब्द इस 'नूतन' भाव का ही वाचक है। 'नव' शब्द ६ संख्या, तथा नूतनता का वाचक क्यों माना गया ?, इस प्रश्न का उत्तर भी इसी मन्त्रवर्णन से मिल रहा है। जायमान वस्तु कुछ समय पर्यन्त (अपने अपूर्वसत्ताभाव के धारण) नवीन कहलाती है, इसलिए तो जायमान को 'नव' (नवीन) कहना अन्वर्थ बनता है। एवं उत्पत्ति का कारणभूत तत्त्व नौ संख्या से युक्त रहता है, इसलिए जायमान को नव (९) संख्या युक्त कहना अन्वर्थ बनता है।

सम्पूर्ण विश्व महाकालावच्छिन्न अन्यात्मक, सम्बत्सरमूर्त्ति, विराट्प्रजापति का विवर्त्तभाव है। 'पुरुष एवेदं सर्वं यद्भूतं यच्च भाव्यम् (यजुःसंहिता) इत्यादि श्रुति के अनुसार सहस्रपादस्थानीय एककल पार्थिव वैश्वानर अग्नि, सहस्राक्षस्थानीय अष्टकल आन्तरीक्ष्य हिरण्यगर्भ वायु, सहस्रशीर्षस्थानीय एककल दिव्य सर्वज्ञ इन्द्र की समष्टिरूप, दशकल, अतएव 'विराट्' नाम से प्रसिद्ध, त्रैलोक्यव्यापक प्रजापतिपुरुष ही प्रजोत्पत्ति का उपादान बनते हैं। महाकालपुरुष की महाशक्ति ही 'महाकाली' नाम से प्रसिद्ध है। महाकाल के क्योंकि १० पर्व है, अतएव महासृष्टिविद्यात्मिका इस महाकाली के भी काली, तारा, घोडशी, भुवनेश्वरी, छिन्नमस्ता, आदि १० पर्व मानें गए हैं, जिनका अन्यत्र विस्तार से निरूपण हुआ है *। इस प्रकार आधिदैविक सृष्टिक्रम में उत्पत्तिकारणभूत प्रजापति अग्नि-वायु-इन्द्रानुबन्धिनी १० कलाओं से दशकल बनते हुए पूर्ण बन रहे हैं। इस दृष्टि से पूर्ण संख्या का विश्राम यद्यपि १० संख्या पर माना जाना चाहिए था। किन्तु १० पर आगे भूमाभाव के विकास का अवरोध है, अतः ९ संख्या पर ही पूर्णता मानी गई है। पूर्णसंख्या कभी अग्रभावी प्रजननकर्म्म का कारण नहीं बनती। "न्यूनाद्वै प्रजाः प्रजायन्ते" (शत० २।१।१।१३) इस श्रौत सिद्धान्त के अनुसार न्यूनता ही प्रजोत्पत्ति का कारण है, एवं उत्तरोत्तर विकासानुरूप प्रदेशोपलब्धि से न्यूनभावात्मक यह न्यूनसंख्याक्रम ही पूर्णसंख्याक्रम है, जैसाकि पूर्व में स्पष्ट किया जा चुका है। इसी आधार पर हम १० संख्या को तो अपूर्ण कहते हैं, एवं ९ संख्या को पूर्ण कहते हैं।

ज्यौतिष-परिभाषा के अनुसार शून्य (०) को पूर्ण कहा जाता है। इसी को वैदिकपरिभाषा में 'असत्' कहा गया है। सृष्टि व्यक्तभावात्मिका है, मूर्त्ता है, निरुक्ता है। इसका मूलकारण अव्यक्त है, अमूर्त्त है, अनि-रुक्त है। अव्यक्तभाव के कारण ही उस सर्वमूल को 'असत्' कहा जाता है, जो कि असत् (शून्य)-A-'सद-वेदमग्रेऽसदासीत्, कथमसतः सज्जायेत" के अनुसार वस्तुतः 'सत्' (पूर्ण) है। 'पूर्ण' का लक्षण है-'वृत्तौजाः'। सर्वतःपाणिपादाङ्घ्रिशिरोमुखभाव ही वृत्तौजा है, यही पूर्णभाव है। वस्तुल पदार्थ के केन्द्र में निकलने वाली शक्ति का सर्वतः समानरूप से वितान होता है। जिसे हम 'शून्य' कहते हैं, वह भी इसी समान-शक्तिवितान से पूर्ण है। आगे के ९ भाव इसी शून्य नामक पूर्णात्मक त्रिन्दुभाव से विकसित हुए हैं। वह विकासभाव ही ९ संख्या के कारण 'नव' नाम से प्रसिद्ध है।

*-'कल्याण' मासिक के 'शक्त्यङ्क' में 'दशमहाविद्या' नाम से इस विषय का सक्षिप्त परिचय निकल चुका है।

A-'सदसत्' का विशद वैज्ञानिक विवेचन गीताविज्ञानभाष्यभूमिकान्तर्गत-'ब्रह्मकर्मपरीक्षा' नामक खण्ड में देखना चाहिए।

भाष्यभूमिका

संख्याविज्ञानक्रम में भी पहिले शून्य ० है, पीछे क्रमशः १, २, ३, ४, ५, ६, ७, ८, ९, संख्याओं का समावेश है। इसके अनन्तर शून्य को आगे कर पुनः १-२-३ आदि नौ संख्याओं का समावेश हुआ है। इस धारावाहिक क्रम से १९-२९-३९-४९-इसप्रकार ९-९ का ही उत्तरोत्तर वितान है। शून्यबिन्दु से आरम्भ कर परमपरार्ध संख्या पर्यन्त ९-९ का ही साम्राज्य है। शून्याधार पर वितत ९ संख्या की यही पूर्णता है, यही सर्वता है, यही कृत्नता है, यही नवीनता है, एवं 'नवो-नवो भवति जायमानः' वाक्य इस नवसंख्याविज्ञान का ही स्पष्टीकरण कर रहा है। क्योंकि नवसंख्या शून्यप्रतिष्ठा के कारण पूर्ण है, अतएव ९ संख्या से सम्बद्ध संकलन का प्रत्येक पर्व ९ पर ही विश्रान्त है, जो कि समसंकलन अन्य संख्याओं में नहीं है। ९ के पहाड़े का प्रत्येक पर्व संकलन से आपको नवपर्वात्मक ही मिलेगा, जैसाकि परिलेख से स्पष्ट है।

$0-0-0-0-1-0$	*
$1-1-(1)-0\dots-1$	*
$2-1+1-(11)-1+1-1$	*
$3-2+1-(21)-2+1-1$	*
$4-3+1-(31)-3+1-1$	*
$5-4+1-(41)-4+1-1$	*
$6-5+1-(51)-5+1-1$	*
$7-6+1-(61)-6+1-1$	*
$8-7+1-(71)-7+1-1$	*
$9-8+1-(81)-8+1-1$	*
$0-9+0-(90)-9+0-1$	*

नवो नवो भवति-जायमानः

- ०-असदात्मकः शून्यलक्षणः सद्रूपः पूर्णः प्रजापतिर्विराट्—०
 ०-सर्वज्ञमूर्तिः, इन्द्रप्राणात्मकः सहस्रशीर्षस्थानीयः, एककलः—१
 ०-हिरण्यगर्भमूर्तिः वाय्वात्मकः सहस्राक्षस्थानीयः, अष्टकलः—८
 ०-वैश्वानरमूर्तिः, अग्न्यात्मकः, सहस्रपात्स्थानीयः, एककलः—१

न्यूनविराट्-नवाक्षरः
 “नवो नवो भवति”

यह तो हुआ आधिदैविकसृष्टि-अनुबन्धी नवभाव । अत्र आध्यात्मिक दृष्टि से विचार कीजिए । शुक्र-शोणित के दाम्पत्यभाव से प्रजोत्पत्ति हुई है । शुक्र सौम्य है, शोणित आग्नेय है । आग्नेय शोणित ब्रह्मवेदमय है, सौम्य शुक्र सुब्रह्मवेदमय है । आपः ही सुब्रह्मवेद है । यही अथर्व है । भृगुत्रयी, अङ्गिरात्रयी से इसके ६ पर्व हैं । ऋक्, यत्, जू, साम, भेद से आग्नेय ब्रह्मवेद के ४ पर्व हैं । ६+४ के संकलन से शुक्र-शोणित का दाम्पत्यभाव विराट् बन रहा है । यही विराट्संख्या एकतः न्यूनभाव से प्रजोत्पत्ति का कारण बनती है । यही आध्यात्मिक प्रपञ्च का ‘नवो नवो भवति जायमानः’ रहस्य है ।

२१-शून्यबिन्दुवितान—

जिसे हम शून्य कहते हैं, वही सृष्टि का ‘बीज’ है । जिस प्रकार सुसूक्ष्म वृक्षबीज कालान्तर में महावृक्ष रूप में विकसित हो जाता है, एवमेव महाकाल-महाकाली के दाम्पत्यभाव से कृतरूप यही शून्यबीज महासृष्टि-विकास का कारण बना है । संख्याविज्ञानानुसार केवल शून्यबिन्दु ही परार्ध्य-संख्यापर्यन्त नितत हुई है । स्वयं शून्यबिन्दु ऋतब्रह्मलक्षण अप्तत्त्व का वह पिण्डभाव है, जिसके गर्भ में अग्नि प्रतिष्ठित है । इसके विकास की चरम सीमा परार्ध्य संख्या मानी गई है । मूलपिण्ड शून्यबिन्दु है, परार्ध्यभाव इसी का वितान है । यद्यपि चतुःसंस्थानात्मक हमारे वेदशाखाप्रकरण में इस महाविकास का कोई उपयोग नहीं है । वैदिक विकास-क्रम सहस्रसंख्या पर ही विश्रान्त है । तथापि वेदानुबन्धी “सहस्रं वै पूर्णम्”—“पूर्णं वै सहस्रम्” इत्यादि वचनों के आधार पर जिन कल्पनिकों ने यह कल्पना कर डाली है कि, “वैदिक युग के ऋषि एक सहस्र संख्या से ही परिचित थे, उन्हें आगे संख्या न आती थी”, इस भ्रान्ति के निराकरण के लिए स्वयं वेद में ही प्रतिपादित संख्याविकास का स्वरूप प्रसङ्गतः उद्धृतः कर दिया जाता है । जैमिनीयोपनिषद्ब्राह्मण में इन संख्याविकासों का विस्पष्ट निरूपण हुआ है । विस्तारभिया इस विषय को तूलरूप न देते हुए वेदसम्मत संख्यातालिका, एवं तदनुगता लोकसम्मत संख्यातालिका ही यहाँ उद्धृत कर दी जाती है ।

वेदसम्मतशून्यवितानपरिलेखः—

१ एकम्	१
२ दशम्	१ ०
३ शतम्	१ ० ०
४ सहस्रम्	१ ० ० ०
५ त्रयुतम्	१ ० ० ० ०
६ लक्षम्	१ ० ० ० ० ०
७ प्रयुतम्	१ ० ० ० ० ० ०
८ कोटिः	१ ० ० ० ० ० ० ०
९ अर्बुदम्	१ ० ० ० ० ० ० ० ०
१० शङ्खः	१ ० ० ० ० ० ० ० ० ०
११ खर्वम्	१ ० ० ० ० ० ० ० ० ० ०
१२ निखर्वम्	१ ० ० ० ० ० ० ० ० ० ० ०
१३ महापद्मम्	१ ० ० ० ० ० ० ० ० ० ० ० ०
१४ शङ्खुः	१ ० ० ० ० ० ० ० ० ० ० ० ० ०
१५ समुद्रः	१ ० ० ० ० ० ० ० ० ० ० ० ० ० ०
१६ अन्त्यम्	१ ० ० ० ० ० ० ० ० ० ० ० ० ० ० ०
१७ मध्यम्	१ ० ० ० ० ० ० ० ० ० ० ० ० ० ० ० ०
१८ परार्द्धम्	१ ० ० ० ० ० ० ० ० ० ० ० ० ० ० ० ० ०
	० ० ० ० ० ० ० ० ० ० ० ० ० ० ० ० ० ०

सतान्तरेण वेदसम्मतशून्यवितानपरिलेखः—

१	एकम्	१
१	दशकम्	१ ०
३	शतकम्	१ ० ०
४	सहस्रम्	१ ० ० ०
५	अयुतम्	१ ० ० ० ०
६	लक्षम्	१ ० ० ० ० ०
७	प्रयुतम्	१ ० ० ० ० ० ०
८	कोटिः	१ ० ० ० ० ० ० ०
९	शङ्कुः	१ ० ० ० ० ० ० ० ०
१०	अर्बुदम्	१ ० ० ० ० ० ० ० ० ०
११	न्यर्बुदम्	१ ० ० ० ० ० ० ० ० ० ०
१२	सर्वः	१ ० ० ० ० ० ० ० ० ० ० ०
१३	निखर्वः	१ ० ० ० ० ० ० ० ० ० ० ० ०
१४	समुद्रः	१ ० ० ० ० ० ० ० ० ० ० ० ० ०
१५	महासमुद्रः	१ ० ० ० ० ० ० ० ० ० ० ० ० ० ०
१६	पद्मम्	१ ० ० ० ० ० ० ० ० ० ० ० ० ० ०
१७	महापद्मम्	१ ० ० ० ० ० ० ० ० ० ० ० ० ० ० ०
१८	अन्त्यम्	१ ० ० ० ० ० ० ० ० ० ० ० ० ० ० ० ०
१९	परार्द्धम्	१ ० ० ० ० ० ० ० ० ० ० ० ० ० ० ० ०
		० ० ० ० ० ० ० ० ० ० ० ० ० ० ० ० ०

लोकसम्मतशून्यवितानपरिलेखः—

१	एकाई	१
२	दहाई	१ ० ०
३	सैंकड़ा	१ ० ० ०
४	हजार	१ ० ० ० ०
५	दसहजार	१ ० ० ० ० ०
६	लाख	१ ० ० ० ० ० ०
७	दसलाख	१ ० ० ० ० ० ० ०
८	करोड़	१ ० ० ० ० ० ० ० ०
९	दसकरोड़	१ ० ० ० ० ० ० ० ० ०
१०	अरब	१ ० ० ० ० ० ० ० ० ० ०
११	दसअरब	१ ० ० ० ० ० ० ० ० ० ० ०
१२	खखरब	१ ० ० ० ० ० ० ० ० ० ० ० ०
१३	दसखरब	१ ० ० ० ० ० ० ० ० ० ० ० ० ०
१४	नील	१ ० ० ० ० ० ० ० ० ० ० ० ० ० ०
१५	दसनील	१ ० ० ० ० ० ० ० ० ० ० ० ० ० ० ०
१६	पद्म	१ ० ० ० ० ० ० ० ० ० ० ० ० ० ० ०
१७	दसपद्म	१ ० ० ० ० ० ० ० ० ० ० ० ० ० ० ० ०
१८	संख	१ ० ० ० ० ० ० ० ० ० ० ० ० ० ० ० ०
१९	दससंख	१ ० ० ० ० ० ० ० ० ० ० ० ० ० ० ० ० ०
		० ० ० ० ० ० ० ० ० ० ० ० ० ० ० ० ० ०

२२—वेदानुबन्धी—बिन्दुवितान—

यह कहा जा चुका है कि, पूर्णलक्षण शून्यबिन्दु का तात्त्विकरूप अन्नगर्भित अग्नि से सम्बन्ध रखता है। अन्नगर्भित अग्नि-लक्षण शून्यबिन्दु का वितान ही अप्तत्व का वितान है। इस वितान की चरम सीमा यद्यपि 'परमपराद्ध' संख्या है, तथापि मनःप्राणगर्भित वाङ्मय वपट्कारमण्डल से सम्बद्ध 'वेदसाहस्री' की अपेक्षा से पराद्ध संख्यात्मक १६ संस्थानों का ग्रहण न होकर '१-१०-१००-१०००' इन चार संस्थानों का ही ग्रहण किया जाता है। तात्त्विकवेदवितानानुबन्धी शून्यबिन्दुवितान सहस्र सहस्र संख्या पर ही समाप्त है। सहस्रसंख्यावितानात्मिका इस वेदसाहस्री का सहस्रांशु सूर्य्य को उदाहरण बना कर भलीभाँति स्पष्टीकरण किया जा सकता है।

सूर्य्यबिम्ब अन्नगर्भित सावित्राग्निमय पिण्ड है। "अपां गम्भन्त्सीद्" (ऋक् सं०)—"धा रोचने परस्तान् सूर्य्यस्य, वाश्चावस्तादुपतिष्ठन्त आपः" (ऋक् सं० ३।२।३।) इत्यादि मन्त्र श्रुतियों के अनुसार सावित्राग्निघन सूर्य्य आपोमय पारमेष्ठ्य सरस्वान् समुद्र के गर्भ में प्रतिष्ठित है। सौररश्मियों में अप्तत्व अन्तर्गर्भित सम्बन्ध से प्रतिष्ठित है। इसी अप्तत्व के समावेश से सौररश्मियाँ प्रदीप्त हैं। सौरमण्डल में जो ज्योतिर्भाव (प्रकाश) प्रतीत होता रहा है, वह इसी अन्नाहुति (सोमाहुति) की महिमा है। अप्तत्व ही इस सौर सावित्राग्नि का 'अन्न' है। अप्तत्व अवस्थाभेद से 'आपः-वायुः-सोमः' भेद से तीन भागों में विभक्त है। फलतः सौराग्नि के अन्न भी त्रिधा विभक्त हो जाते हैं। सूर्य्य मनःप्राणवाङ्मय है। मन ज्ञानशक्तियुक्त है, प्राण क्रियाशक्तियुक्त है, एवं वाग्भाव अर्थशक्तियुक्त है। ज्ञानमय मन, क्रियामयप्राणगर्भित अर्थमय वाग्भाग ही सूर्य्यमूर्ति है। अन्न से सूर्य्य में अर्थशक्ति का, वाय्वन्न से क्रियाशक्ति का, सोमान्न से (ज्ञानानुगत) ज्योतिर्भाव का उदय होता है। सूर्य्य में विकासलक्षण जो प्रकाश है, वह सोमान्न का अनुग्रह है। सौररश्मियों में 'प्राणदपानत्'-लक्षण जो क्रियाभाव है, वह वाय्वन्न का अनुग्रह है, एवं सौरसावित्राग्नि में जो अर्थोपादानता है, वह अन्न का अनुग्रह है। रश्मिवितान ही प्रकाश का जनक है। यह रश्मिवितान सोमाहुति पर ही निर्भर है। अतः हम सोमाहुति को ही प्रकाश का प्रधान जनक मानते हैं। निम्नलिखित ऋद्धमन्त्र सोमान्न के विविध कर्मों का ही स्पष्टीकरण कर रहे हैं—

१—महत्त् सोमो महिषश्चकार अपां यद् गर्भो अवृणीत देवान् ।

अदधादिन्द्र पवमान ओजोऽजनयत् सूर्य्ये ज्योतिरिन्दुः ॥

(ऋक्सं० ६।६७।४१।)

२—त्वमिमा ओषधीः सोम ! विश्वास्त्वमपो अजनयस्त्वंगाः ।

त्वमा ततोन्थोन्तरिचं त्वं ज्योतिषा वितमो ववर्थ ॥

(ऋक् सं० १।६।१२।२।)

'आपः-वायुः-सोमः' इन तीन अन्नो से सूर्य्य के अग्नि-वायु-आदित्य, इन तीन शरीराङ्गों का आप्यायन होता रहता है। अन्न अग्नि का, वाय्वन्न (शिववाय्वन्न) वायु (रुद्रवायु) का, एवं सोमान्न आदित्य का आप्यायन करता रहता है। अग्निवायुआदित्यमूर्ति सूर्य्य अब्वायुसोमात्मक आपःसमुद्र के गर्भ में प्रतिष्ठित होकर वेदवितान का प्रवर्चक बन रहा है। एकमात्र अन्नविकास के आधार पर ही आपः-वायुः-

भाष्यभूमिका

सोमः—अग्निः—वायुः—आदित्यः ये ६ पर्व प्रतिष्ठित हैं। ६ओं में आपः विकासभावलक्षण शून्यबिन्दु है। वायुः एकमात्रिक प्रथम विकास है, यही 'एकम्' (१) है। सोम द्विमात्रिक द्वितीय विकास है, सोमसमतुलित अग्नि भी द्विमात्रिक द्वितीय विकास ही है। यही 'दशकम्' (१०) है। वायु त्रिमात्रिक तृतीय विकास है, यही 'शतकम्' (१००) है। एवं आदित्य चतुर्मात्रिक चतुर्थ विकास है, यही 'सहस्रम्' (१०००) है। यहीं वेदानुगत विकासभाव समाप्त है। इसप्रकार आपोमय सौरसंस्था में अप्तत्व के आधार पर विकास की चार संस्थाएँ प्रतिष्ठित हो रही हैं, जैसाकि परिलेख से स्पष्ट है—

आपः—अग्निः— वायुः—वायुः— सोमः—आदित्यः—	{ अर्थः (वाक्) { क्रिया (प्राणः) { ज्योतिः (मनः)	} मनःप्राणवाङ्मयो भृग्वाङ्गरोमूर्तिः सूर्यः
स्नेहः तेजः अन्नानि अन्नादाः भृगुः अङ्गिराः		

गर्भस्थानि— वशादपां— पञ्चस्थानानि	आपः	आपः	आपः	आपः	आपः	आपां पञ्चस्थानानि
	•	१	२	३	४	विकासमात्राः
विकासरूपाणि	आपः १	वायुः २	सोमः ३	×	×	इति भृगवः स्नेहमया.
विकासरूपाणि	×	×	अग्निः ३	वायुः ४	आदित्यः ५	इत्यङ्गिरस्तेजोमयाः
विकासस्थानानि	•	१	१०	१००	१०००	गर्भस्थानिवशादपा
विकासक्रमः	विकासभावः	प्रथमो विकासः	द्वितीयो विकासः	तृतीयो विकासः	चतुर्थो विकासः	विकासावस्थाश्च- तुर्विधाः

पाठकों को स्मरण होगा कि, वेदव्यूहन-प्रकार बतलाते हुए हमने 'दशगर्भ चरसे धापयन्ते' का स्पष्टीकरण किया था—(देखिए 'छन्दोवितानरसलक्षणवेदत्रयी' प्रकरणान्तर्गत—'अभिप्लव-पृष्ठ्यस्तोम-विज्ञान' परिच्छेद, पृ० सं० ३३७, एवं—पृ० सं० २१३)। वहाँ यह स्पष्ट किया गया है कि, जिस पूर्णलक्षण शून्य बिन्दु का वितान होता है, वह १० मात्रा अपने गर्भ में प्रतिष्ठित रखती है। कारण यही है कि, वेदवितान अन्नगर्भित अग्निप्रजापति के आधार पर होता है। एवं यह अग्नि पूर्वोक्त एककल वैश्वानर, ८ कल हिरण्यगर्भ, एककल सर्वज्ञ नामक अग्निवाय्वादित्य भेद से दशकल बनता हुआ विराट् है। इसी दशकल विराट्भाव की अपेक्षा से उत्तरोत्तर १०-१० के क्रम से ही अन्नगर्भित वेदाग्नि का वितान होता है। यह वितानभाव क्योंकि ४ संस्थाओं में १०-१० के क्रम से विभक्त है, अतएव 'चत्वार ई' विभ्रति दशगर्भ चरसे धापयन्ते' यह कहा जाता है।

विकाससंस्था '१-१०-१००-१०००' भेद से चार बतलाई गईं हैं। इनमें 'एक' विकास शून्यबिन्दु की अपेक्षा जहाँ विकास है, वहाँ दशकादि उत्तर की संस्थाओं की अपेक्षा इसे अविास ही माना जायगा, एवं उस स्थिति में १ को विकास की मूलप्रतिष्ठा कहा जायगा, १०-१००-१००० तीनों को क्रमशः प्रथम-द्वितीय-तृतीय विकास माना जायगा। तात्पर्य कहने का यही है कि, पूर्व परिलेख में हमने १-१०-१००-१००० को क्रमशः १-२-३-४ विकास बतलाते हुए विकास को चतुःस्थान माना है। इस चतुःस्थानात्मक विकास की अपेक्षा से शून्यबिन्दु मूलप्रतिष्ठा है। शून्यबिन्दु की अपेक्षा वह एकत्व, जिसके गर्भ में विराडग्नि की दस मात्रा प्रतिष्ठित हैं, अवश्य ही प्रथम ही विकास माना जायगा। परन्तु एकत्व वस्तुतः एकत्व है। अभी इस की १० कला अविकसित हैं। इस दृष्टि से इसे भी शून्यवत् अविासात्मक ही माना जायगा। एकत्व को मूल बना कर आगे विकसित होने वाली दस कलाओं की समिष्टरूप 'दशक' ही इस दृष्टि से प्रथम विकास माना जायगा। दशगर्भ एकत्व का प्रथम विकास 'दशक' है। 'दशक' की प्रत्येक कला का आगे जाकर १०-१० के क्रम से विकास होता है, फलतः १० के १०० पर्व हो जाते हैं। 'शतक' नामक यही विकास उस 'एक' का द्वितीय विकास माना जायगा। 'शतक' की प्रत्येक कला का आगे जाकर १०-१० के क्रम से पुनः विकास होता है, फलतः १०० के १००० पर्व हो जाते हैं। 'सहस्र' नामक यही विकास उस एक का तृतीय विकास माना जायगा। इसप्रकार शून्यमूलक विकास जहाँ चतुःस्थान कहलाएगा, वहाँ 'एक' मूलक विकास त्रिःस्थान ही माना जायगा।

सूर्य को उदाहरण बतलाया गया है। सूर्यबिम्ब अग्निगर्भित अन्नरूप है, भृग्वङ्गिरोमय है। यह सूर्यबिम्ब 'एक' है। दसों दिशाओं में सर्वप्रथम इस एक सूर्य बिम्ब से १० राशियों का विकास होता है, यही 'दशक' नामक प्रथम रश्मिविकास है। आगे जाकर एक एक रश्मि से १०-१० रश्मियाँ निकलती हैं, यही 'शतक' नामक दूसरा रश्मिविकास है। पुनः प्रत्येक रश्मि से १०-१० रश्मियाँ निकलती हैं, यही 'सहस्र' नामक तृतीय रश्मिविकास है। इसप्रकार महदुक्थलक्षण, महाबिम्बात्मक सूर्यपिण्ड '१०-१०-१०' इन तीन रश्मिव्यूहनों से अन्ततोगत्वा सहस्रांशु बन जाता है। सहस्रांशु सूर्य अपने सहस्ररश्मिवितानमण्डल के केन्द्र में 'तप रहा है'।

'तप रहा है' का अर्थ है—'प्रतपति'। प्रतपति का अर्थ है—'प्राणदपानती'। 'प्राणदपानती' का अर्थ है—'स्व ददाति'। एवं यह स्वदानलक्षण प्राणदान ही सूर्य का तपःकर्म है। पिण्डस्थ प्राण का

बाहिर की ओर वितत होकर अन्य पदार्थों का उपकार करना ही प्राण का तप है। सहजभाषा में, प्राणदान करना ही तप है। सूर्यबिम्ब से निकल कर रश्मिसहयोग से सर्वतः व्याप्त होने वाला यही प्राण अस्मदादि धार्थिक प्राणियों में प्रविष्ट होकर प्राणिप्रजा के जीवन की प्रतिष्ठा बनता है। दूसरे शब्दों में सौर प्राणकर्म ही हमारे जीवन का आधार है, जैसा कि “प्राणः प्रजानामुदयत्येष सूर्यः” इत्यादि श्रुति से स्पष्ट है।

मनोर्गमित, वागाधार (भूताधार) पर प्रतिष्ठित रश्म्यवच्छिन्न प्राण अपने सर्वतः गमन के साथ-साथ वाङ्मयी सूर्यप्रतिमा को भी वितत करते हैं। तात्पर्य कहने का यही है कि, प्राण बिना वागाधार के आगे नहीं बढ़ सकता। फैलने का धर्म यद्यपि प्राण का ही है, परन्तु फैलाव की आधारभूमि वाङ्मय सूर्य-पिण्ड ही बनता है। परिणाम इस उक्तवितान का वह होता है, जो ‘वितानात्मकसामवेद’ परिच्छेद में गतार्थ है। प्रत्येक प्राणविन्दु के साथ-साथ एक एक सूर्यमूर्ति आधाररूप से प्रतिष्ठित रहती है। प्रत्येक प्राण का अपना-अपना एक-एक स्वतन्त्र केन्द्र होता है। प्रत्येक केन्द्र से चारों ओर समबलात्मिका प्राणरश्मियों का वितान होता है। मूर्ति को केन्द्र बना कर समानरूप से वितत होने वाली रश्मियों का ‘महाव्रत’ नामक एक मण्डल बन जाता है, जो कि मण्डल सामवेद नाम से प्रसिद्ध है।

यह स्पष्ट किया जा चुका है कि, प्राणवितानद्वारा सूर्यसंस्था में ऐसे सहस्र मण्डल बनते हैं, प्रत्येक उत्तरोत्तर मण्डल पूर्वपेक्षया बृहत् है। पूर्वमण्डलकेन्द्रस्थ प्रतिमारस का ही उत्तरमण्डल में वितान होता है। क्योंकि पूर्व-पूर्व मण्डलापेक्षया उत्तरोत्तर मण्डल बृहत् है, अतएव पूर्व-पूर्व उक्तमूर्ति का रसलक्षण यजुर्वेदात्मक (उपादान) द्रव्य उत्तरोत्तरमूर्ति की अपेक्षा कम होता जाता है। इसी अल्पता से मण्डल जहाँ उत्तरोत्तर बढ़े होते जाते हैं, वहाँ मूर्तियाँ उत्तरोत्तर छोटी होती जाती हैं। यही कारण है कि, हम मूल वस्तुपिण्ड से ज्यों-ज्यों दूर हटते जाते हैं, त्यों-त्यों उसका आकार उत्तरोत्तर छोटा दिखलाई पड़ने लगता है। एक बात और, उत्तरोत्तर मूर्तियों की अपेक्षा पूर्व-पूर्व मूर्तियाँ आकार में तो बड़ी रहती हैं, परन्तु संख्या में कम रहती हैं। क्योंकि उत्तरोत्तर मण्डल की अपेक्षा पूर्व-पूर्व मण्डल छोटा होता है। प्रदेश थोड़ा है, अतः मूर्तियाँ अधिक संख्या में वितत नहीं होती। साथ ही पूर्व-पूर्व मूर्तियों की अपेक्षा उत्तरोत्तर मूर्तियाँ आकार में तो छोटी रहती हैं, परन्तु संख्या अधिक होती है। क्योंकि पूर्व-पूर्व मण्डलापेक्षया उत्तरोत्तर मण्डल बड़ा होता है। प्रदेश बहुत है, अतः मूर्तियाँ अधिक संख्या में परिणत हो जाती हैं। परन्तु पूर्वमूर्तिरस का उत्तरमूर्तिरस में क्रमिक हास है। अतएव संख्या में अधिक होने पर भी आरम्भक द्रव्याल्पता से उत्तर मूर्तियों का आकार (शरीर) क्रमशः अल्प होता जाता है।

सूर्यपिण्डकेन्द्र से आरम्भ कर सौरमण्डलपरिधिपर्यन्त प्रतिष्ठित ‘१-१०-१००-१०००’ इन चार संस्थानों की अवस्थिति किस क्रम से व्यवस्थित है?, यह भी देख लीजिए। पिण्डमात्र पृथिवी है, महिमामात्र द्यौः है। द्यावापृथिवी शब्दों की इस सामान्य परिभाषा के अनुसार सूर्यपिण्ड को भी हम ‘पृथिवी’ शब्द से व्यवहृत कर सकते हैं। इस पृथिवी (पिण्डात्मक सूर्य) केन्द्र से आरम्भ कर महिमामण्डल की अन्तिम सीमा तक (निधनसामात्मक उद्वेगसाममण्डलपर्यन्त) ऋजुरूप से पिण्डरस का वितान होता है, जैसा कि रसलक्षण यजुर्वेद नामक परिच्छेद में विस्तार से बतलाया जा चुका है। इसी ऋजुरेखा को (ऋजुरेखाओं को) हम ‘विकासरेखा’ कहेंगे। इस विकासरेखा की “पिण्डपृष्ठ-त्रिवृत्पृष्ठ-पञ्चदशपृष्ठ-एकविंशपृष्ठ” भेद से

चार विश्रामभूमियाँ हैं। पिंगडपृष्ठ (सूर्यपृष्ठ) पहिला पूर्णस्थान है, यही दशगर्भ 'एक' (१) रूप है। इसी को वितानात्मिका 'उक्थामद' नामक अनन्त ('सहस्रधा महिमानः सहस्र' भावात्मिका), महिमा मण्डलभुक्त, मूर्तियों का मूलप्रभव होने से 'महदुक्थ' कहा जाता है। यही सम्पूर्ण ऋद्धमूर्तियों की आधारभूमि है। यही केन्द्रस्थ पूर्णात्मिका शून्यबिन्दु का प्रथम पूर्णस्थान है। इससे पुनः विकासरेखा आगे चलती है। इसका पर्यवसान त्रिवृत्स्तोम (६) पर होता है। इस प्रदेश में उस एक महोक्थमूर्ति की दस मूर्तियाँ हो जाती हैं। यही दूसरा 'दशक' नामक द्वितीय पूर्णस्थान है। पुनः विकासरेखा ऊर्ध्व वितत होती है। इसका पर्यवसान पञ्चदशस्तोम (१५) पर होता है। इस प्रदेश में उन १० उक्थामद मूर्तियों की १०० उक्थामद मूर्तियाँ हो जाती हैं। यही 'शतक' नामक तृतीय पूर्णस्थान है। पुनः विकासरेखा का उर्ध्ववितान होता है। इसका पर्यवसान एकविंशस्तोम (२१) पर होता है। इस प्रदेश में १०० मूर्तियों की १००० उक्थामद मूर्तियाँ हो जाती हैं। यही 'सहस्र' नामक चतुर्थ पूर्णस्थान है। मूलकेन्द्र में बीजरूप से क्योंकि एक सहस्र रसात्मक प्राण हीं प्रतिष्ठित हैं, अतः एक सहस्र मूर्तियों पर विकासरेखा का निधन हो जाता है। आगे विकास के लिए केन्द्रबल समाप्त है। एकमात्र इसी पूर्णता को लक्ष्य में रख कर वेदसाहस्री के सम्बन्ध से सहस्र संख्या को पूर्णसंख्या मान लिया गया है। ऋक्-यजुः-सामातिरिक्त विकासक्रम की दृष्टि से वही शून्य ऋत ब्रह्म परमपराद्ध पर्यन्त विकसित होता है, यह पूर्वपरिच्छेद में स्पष्ट किया ही जा चुका है। 'अभिलवस्तोमविज्ञान' नामक परिच्छेद में इस चतुःस्थान-विकास का परिलेख द्वारा स्पष्टीकरण कर दिया गया है।

- ०१—मूलपिंगडः—एकम्—प्रथम पूर्णस्थानं—दशगर्भः—एकधा
 ०२—त्रिवृत्स्तोमः—दशकम्—द्वितीयं पूर्णस्थानं—दशत्—दशधा
 ०३—पञ्चदशस्तोमः—शतकम्—तृतीयं पूर्णस्थानं—दशानां दशत्—शतधा
 ०४—एकविंशस्तोमः—सहस्रम्—चतुर्थं पूर्णस्थानं—शतानां दशत्—सहस्रधा

(२३)—अग्नि-सोमस्वभावानुबन्धी ऋणधनभाव—

अब हमें अपने उस वेदशाखाविभाग की ओर आना है, जिसकी ६-२१-१०१-१००० शाखाओं के वैज्ञानिक रहस्य के स्पष्टीकरण के लिए शून्यपूर्णानुबन्धी चतुःस्थानों की पूर्वपरिच्छेदों में मीमांसा हुई है। अपूर्णभाव ऋत है, पूर्णभाव सत्य है। ऋतभाव ऋण है, सत्यभाव धन है। भृगुत्रयी ऋत होने से ऋण है, अङ्गिरात्रयी सत्य होने से धन है। अङ्गिरोऽग्नि पूर्ण (समृद्धि) लक्षण धनात्मक है *। भागर्व सोम अपूर्णलक्षण ऋणात्मक है। अथर्ववेद आपोमय होने से ऋत है, त्रयीवेद अग्निवेद होने से सत्य है।

* १—“अग्नेन्यस्मै नृम्णानि धारय”—इत्यक्रुध्यन्नो धनानि धारय—इत्येवैतदाह”
 (शत. १४।२।३०)।

२—“विश्वानि देव वयुनानि विद्वान्” (ई० उप० १६)

३—“त्वं नो अग्ने ! सनये धनानां यशस कारु कृणुहि स्तवानः ।

ऋध्याम कर्मापसा नवेन देवैर्द्यावापृथिवी प्रावृतं नः ॥” (ऋक्सं० १।३।१।२)

भाष्यभूमिका

अथर्व का ऋतलक्षण ऋणभाव से सम्बन्ध है, सत्यवेदत्रयी का सत्यलक्षण धनभाव से सम्बन्ध है। एवं सोमान्यनुबन्धी इसी ऋण-धनभाव से तात्त्विकवेदचतुष्टयी के उक्त शाखाविभाग हो रहे हैं।

भृगुत्रयी, तथा अङ्गिरात्रयी, दोनों की समष्टि को षडब्रह्मलक्षण 'आपः' कहा गया है। साथ ही यह भी स्पष्ट किया गया है कि, 'आपः—वायुः—सोम' तीनों में आपः शून्यस्थानीय विकासाभावरूप प्रतिष्ठाभाव है। इस का प्रथम विकास भार्गववायुलक्षण ऋततत्त्व प्रथम स्थान है। वायु की विकासावस्थारूप भार्गव सोम, एवं अङ्गिरोऽग्नि, दशकं (१०) नामक द्वितीय विकास है। अग्नि की विकासावस्थारूप रुद्रवायु 'शतकं' (१००) स्थानीय तृतीय विकास है। रुद्रविकासावस्थारूप आदित्य 'सहस्रं' (१०००) स्थानीय चतुर्थ विकास है। इसप्रकार 'आपः^१—वायुः^२—अग्नीषोमौ^३—वायुः^४—आदित्यः^५' भेद से "१-३-३-०-५-५-५-०-०" आपः के ये पाँच विवर्त बन जाते हैं।

सोम, और अग्नि, दोनों की समान विकासमात्रा है। दशकं स्थान ही सोमस्थान है, दशकं स्थान ही अग्निस्थान है। सोम अर्वाकू है, अग्नि पराकू है। दशकलात्मक सोम पूर्व विकास है, दशकलात्मक अग्नि उत्तर विकास है। शत कलात्मक रुद्रवायु अग्न्युत्तरविकास है, सहस्रकलात्मक आदित्य रुद्रवायुत्तरविकास है। इसप्रकार शून्यलक्षण आपः के आधार पर प्रतिष्ठित एकं लक्षण भार्गववायु दशकं लक्षण अर्वाकू सोम, दशकं लक्षण पराकू-अग्नि, शतकं लक्षण रुद्रवायु, सहस्रं लक्षण आदित्य, इन चारों पर्वों की प्रतिष्ठा बना हुआ है। दशकं लक्षण दशकल सोम ही 'अथ-अर्वाकू' निवर्चन से अथर्ववेद है, दशकं लक्षण दशकल अग्नि ही पराकू-लक्षण ऋग्वेद है, शतकं लक्षण रुद्रवायु ही यजुर्वेद है, एवं सहस्रं लक्षण आदित्य ही सामवेद है। इस दृष्टि से इन चारों तात्त्विक वेदों की क्रमशः '१०-१०-१००-१०००' शाखा हैं। अग्नि-विकासानुबन्धी 'दशकं-शतकं-सहस्रं' ही 'दशकं-दशकं-शतकं-सहस्रं' बन कर सोमाग्निवायुआदित्यरूप अथर्व-ऋग्यजुःसामवेदशाखारूपों में परिणत हो रहे हैं। पूर्व परिच्छेदानुसार सोमात्मक दशकं विकासस्थान, अग्न्यात्मक दशकं विकासस्थान, दोनों समानस्थानीय हैं। अतएव 'एकं' के आधार पर प्रतिष्ठित 'दशकं-शतकं-सहस्रं' इन तीनों विकासस्थानों के त्रित्व का भलीभाँति समन्वय हो जाता है। अब इस शाखाभेदसम्बन्ध में प्रश्न यह बच रहता है कि, यदि विकासस्थानों की अपेक्षा वेदशाखा १०-१०-१००-१००० इन संख्याओं में विभक्त हैं, तो फिर '६-२१-१०१-१०००' यह संख्याक्रम किस आधार पर प्रतिष्ठित हुआ ?।

उक्त प्रश्न के समाधान के लिए परिच्छेदारम्भ में दिग्दर्शित ऋण-धन-भाव की ओर ही पाठकों का ध्यान आकर्षित किया जाता है। पूर्ण संख्या को कम कर देना संख्या का ऋणभाव है, पूर्णसंख्या को अधिक कर देना संख्या का धनभाव है। १० को ६ कर देना ऋणभाव है, १० को ११ बना देना धनभाव है। और इसी ऋण-धनभाव के कारण वेदशाखाओं का व्यावहारिक संख्याक्रम प्रतिष्ठित है। सोम दशकं-विकासस्थानीय होने से दशकल है, १० संख्या से युक्त है। इसप्रकार प्रकृत्या यद्यपि सोमात्मक अथर्व दशकं ही है। तथापि सोम के स्वाभाविक संकोचधर्म ने अथर्व शाखा-संख्या में ऋणभाव का समावेश कर रक्खा है। स्नेहगुणक सोम संकोचधर्मा बनता हुआ भी तेजोगुणक विकासधर्मा अग्नि की अपेक्षा ऋणात्मक है। साथ ही अपने स्वाभाविक अन्नभाव से भी यह अन्नादाग्नि की अपेक्षा ऋण है। संकोच, तथा अन्नभाव, इन दो अपूर्ण भावों से सोमस्थानीय चरम विकास (१० वाँ विकास) एकतः ऋणभाव में परिणत हो रहा

है। दूमरे शब्दों में अपने अन्तिम (१० वें) विकास के द्वारा अन्नसोम ने अन्नाद अग्नि में आत्मसमर्पण कर रक्खा है। इसी सहस्रसिद्ध ऋणभाव से दशकं सोम नवकं बन रहा है। एवं यही 'नवधा-ऽथर्वणो वेदः' है।

क्षयोन्मुख सोम के 'नवकं' रूप 'दशकं' स्थान से समतुलित वृद्धयुन्मुख अग्नि का दशकं स्थान सोम को आत्मसात् करता हुआ विशतिस्थान बन रहा है। "अग्निर्जागार तमयं सोम आह" के अनुसार अपने न्योक सोमसखा को अन्नादाग्नि ने अपने गर्भ में प्रतिष्ठित कर रक्खा है। जब आद्य सोम अत्ता अग्नि में आहुत हो जाता है, तो अग्निगर्भ में प्रविष्ट सोम अग्न्यात्मक बनता हुआ तद्व्यवहार का ही भाजन बन जाता है, जैसा कि—'यदा द्वयं समागच्छते-अत्तैवाख्यायते, नाद्यः' इत्यादि ब्राह्मणश्रुति से प्रमाणित है। ऋद्धमूर्ति अन्नादाग्नि इसी दशकं सोम को गर्भ में लेकर विशतिभावापन्न बन रहा है। इसप्रकार अन्नात्मक दशकं के समन्वय से यह अन्नादात्मक दशकं विशतिकलोपेत बन जाता है। सोमापेक्षया यह विशतिकल ऋग्नि स्वाभाविक विकासधर्म से वृद्धयुन्मुख बनता हुआ धनभाव से युक्त है। बहिर्विकास-स्थानीय २० वाँ अग्निविकास धनभाव से युक्त है। फलतः २० के स्थान में २१ संख्या प्रतिष्ठित हो रही है।

पाठक इस सम्बन्ध में यह प्रश्न कर सकते हैं कि, ऋणस्थानीय सोम जब नवकं है, तो इस समन्वय से धनस्थानीय दशकं अग्नि एकोनविंशति (१९) बन सकता है। फिर इसे विंशति कैसे माना गया ?। प्रश्न-समाप्ति यह होगी कि, ऋणत्मक सोम का जब धनात्मक अग्नि में आत्मसमर्पण होता है, तो ऋणधन की इस समानकालीन प्रवृत्ति में ऋणसोमापेक्षया धनाग्नि बलवान् है। सोमानुबन्धी ऋणभाव, अग्न्यनुबन्धी धनभाव, दोनों जब एक साथ प्रवृत्त होने लगते हैं, तो बलवान् अग्नि के धनभाव से निर्बल सोम का ऋण-भाव अभिभूत हो जाता है। धनभाव में परिणत होता हुआ अग्नि ऋणभाव में परिणत होते हुए सोम के पूरे दशकं का निगरण कर जाता है। इसप्रकार अपने एकतः धनभाव से ११ भाव में परिणत होने वाला ऋग्नि ऋणभावात्मक सोम की ऋणसंख्या का अभिभव करता हुआ पूरे दशकं का निगरण कर एकविंशतिवा बन जाता है। यही—“एकविंशतिधा बाह्वृच्यम्” है।

द्वितीय विकास स्थानीय अग्नि की विकासावस्था ही वायुलक्षण यजु है। इसको 'शतकं' कहा गया है। वायु अग्नि की ही अवस्थान्तर है, अतएव यह भी अग्निवत् विकासोन्मुख बनता हुआ एकतः धनभाव से युक्त होता हुआ पूर्ण है। यही 'एकशतमध्वर्युशाखाः' है। चतुर्थ विकासावस्था स्थानीय साममय आदित्य सहस्रात्मक है। वाङ्मण्डल का स्वरूपनिर्माण करने वाले सहस्र गौतवों की सीमा सहस्र पर समाप्त है। आगे विकास का अभाव है। वेदसाहस्री की अपेक्षा पूर्वपरिच्छेद कथनानुसार सहस्र पर पूर्णसंख्या का विश्राम है। न यहाँ ऋणभाव है, न धनभाव है। यद्यपि यह ठीक है कि, पराद्ध संख्या से सम्बन्ध रखने वाले उत्तर संख्या-विकास की अपेक्षा सहस्रसंख्या क्षयोन्मुखा बनी हुई है। तथापि वेदसाहस्री का अवमान क्योंकि सहस्र पर ही है, अतः इस दृष्टि से उत्तरभावी क्षयभाव की अविवक्षा कर यहाँ ऋणभाव का (६६६) अभाव ही सिद्ध हो जाता है। फलतः आदित्यात्मक सामवेद की सहस्र ही शाखाएँ हो जाती हैं। यही—“सहस्रवर्त्मा सामवेदः” है।

※ प्रकरणोपसंहार—

निष्कर्ष यही हुआ कि, प्रकृतिसिद्ध ऋण-धनभावों से '१०-१०-१००-१०००' संख्या में विभक्त तात्त्विक वेदशाखाएँ 'ऋण, धन, धन, ऋणधनाभाव' भेद से '६-२१-१०१-१०००' इन शाखाओं में विभक्त हो रहीं हैं। शब्दवेद शब्दब्रह्म है, तत्त्ववेद परब्रह्म है। निरूप्य परब्रह्म का निरूपक शब्दब्रह्म परब्रह्म की प्रतिकृति है। जो शाखाविभाग परब्रह्म के हैं, वही शाखाविभाग शब्दब्रह्म में व्यवस्थित हुए हैं। अध्ययनसम्प्रदायभेद ही शाखाभेद का कारण नहीं है, अपितु प्राकृतिक-वेदतत्त्व-शाखा-विभाग ही शब्दात्मक वेद के शाखाविभाग की मूलप्रतिष्ठा है। यही प्रकृत प्रकरण का संचिप्त इतिवृत्त है, जिसका आगे के परिच्छेदों से भलीभांति स्पष्टीकरण हो रहा है। तत्त्वात्मक नित्यवेद का प्रतिपादन करने वाला शब्दात्मक अनित्यवेद पौरुषेय है, अथवा अपौरुषेय ? इस प्रश्नसमाधि के लिए भूमिका-तृतीय-खण्ड की ओर पाठकों का ध्यान आकर्षित करते हुए भूमिका द्वितीय खण्ड उपरत हो रहा है।

(क)—

भृगुविकासरूपस्थानम्				अङ्गिरोविकासरूपस्थानम्			ऋ० ध०	सोमः	अग्निः
आपः	भृगुः	आपः	०				शून्यस्थानम्		
आपः	भृगुः	वायुः	१			१	एकस्थानम्	०	
आपः	भृगुः	सोमः	१०	अङ्गिराः	अग्निः	१०	१ दशकस्थानम्	६ २१	
आपः				अङ्गिराः	यमः	१००	१ शतकस्थानम्	१०सु	
आपः				अङ्गिराः	आदित्यः	१०००	सहस्रस्थानम्	१०००	

(ख)—

१	आप	भृगुः	आपः			०	०	
२	आपः	भृगुः	वायुः			१	६ सोमः	अथर्ववेदः
३	आपः	भृगुः	सोमः	अङ्गिराः	अग्निः	१०	१०	२१ सोममयोऽग्निः ऋग्वेदः
४	आपः			अङ्गिराः	अग्निः	१००	२०१	अग्निर्वायव्यः यजुर्वेदः
५	आपः			अङ्गिराः	अग्निः	१०००	१०००	अग्निरादित्यः सामवेदः

द्वितीयसूत्र

(ग) —

१	१०	१०	१०	१००	१०००
सोमः	सोमः	सोमः	अग्निः	अग्निः	अग्निः
ऋणम्	ऋणम्	ऋणम्	धनम्	धनम्	धनम्
०	६	२१		१०१	१०००
	अथर्ववेदः	ऋग्वेदः		यजुर्वेद	सामवेदः
आपः	वायुः	सोमः	अग्निः	वायुः	आदित्यः
१	१०	१०	१०	१००	१०००
ऋणम्	ऋणम्		धनम्	धनम्	न ऋणम् न धनम्
१	१		१	१	

(घ) —

आपः	वायुः	सोमः		सोमः १०	×	×
अथर्वा	अथर्वा	अथर्वा		अग्निः १०	वायुः १००	आदित्यः १०००
०	१	१०		ऋक्	यजुः	सामः
आपः	आपः	आपः		आपः	आपः	आपः
भृगुः	भृगुः	भृगुः		अङ्गिराः	अङ्गिराः	अङ्गिराः
आपः	वायुः-हसः	सोमः		अग्निः	वायुः-यमः	आदित्यः
०	१	२		२	३	४
विकासामावः	प्रथमोविकासः	द्वितीयोविकासः		द्वितीयोविकासः	तृतीयोविकासः	चतुर्थोविकासः
०	१	१०		१०	१००	१०००
ऋणम्	ऋणम्	ऋणम्		धनम्	धनम्	धनम्
०	१	१		१	१	०
०	०	६		२१	१०१	१०००

१	१०	१०	१०	१००	१०००	विकासो वास्तविकः
सोमः	सोमः	सोमः	अग्निः	अग्निः	अग्निः	
ऋणम्	ऋणम्	ऋणम्-धनम्		धनम्	धनम्	
०	६	२१		१०१	१०००	विकासफलम्
	अथर्ववेद- शाखाः	ऋग्वेदशाखाः		यजुर्वेदशाखाः	सामवेदशाखाः	वेदब्रह्मशाखाः
आपः	वायुः	सोमः-अग्निः		यमः	आदित्यः	परब्रह्मशाखाः
१	१०	१०-१०		१००	१०००	
ऋणम् १	ऋणम् १	धनम् १		धनम् १	न ऋणं, न धनम्	

	आपः	वायुः	सोमः	सोमाम्नी	वायुः	आदित्यः	
		अथर्वा	अथर्वा	ऋक्	यजुः	साम	
वाग-आपः-अग्निः- इति त्रितयमर्थतन्त्रम्	आपः	आपः	आपः	आपः	आपः	आपः	तत्रायमापोभाग उद्गीथः
अपां द्वै भाव्यम्- भृगुः, अङ्गिराः	भृगुः	भृगुः	भृगुः	अङ्गिराः	अङ्गिरा	अङ्गिरा	उद्गीथस्याद्यश्चरो- भृगुः, ऊर्ध्वश्चरो- ऽङ्गिराः
अपां विकासक्रमसि- द्धानिरूपणि	आपः	वायुर्हंसः	सोमः	अग्निः	वायुर्मयः	आदित्यः	
विकाससङ्केताः	०	१	२	२	३	४	
विकासोदकाः	विकास- भावः	प्रथमो- विकासः	द्वितीयो- विकासः	द्वितीयो- विकासः	तृतीयो- विकासः	चतुर्थो- विकासः	
विकासमात्राः	०	१	१०	१०-१०	१००	१०००	
सोमाग्निप्रकृतिभावाः	ऋणम्	ऋणम्	ऋणम्	धनम्	धनम्	धनम्	
ऋणधनस्थानानि	०	०	१	१	१	०	
विकाससिद्धा वेद- शाखाः	०	०	६	२१	१०१	१०००	

श्रीः

उपनिषद्भिज्ञानभाष्यभूमिका - द्वितीयखण्डान्तर्गत
'अग्निविकासरहस्य, और वेदशाखाविभाग' नामक

पञ्चमस्तम्भ-उपरत

५



श्रीः

उपनिषद्विज्ञानभाष्यभूमिका-द्वितीयखण्डान्तर्गत
शास्त्रीय-वचनाक्षरार्थसमन्वयात्मक
*परिशिष्ट-विभाग

—*—

श्री :

उपनिषद्विज्ञानभाष्यभूमिका—द्वितीयखण्डान्तर्गत—
शास्त्रीय—वचनाक्षरार्थसमन्वयात्मक
* पारिशीष्ट-विभाग

—❀—

(१)—नि षु सीद गणपते ! (पृ० सं० १)—

हे गणपते ! आप गणों में (मरुद्गणों में, तथा स्तोत्रगणों में) विराजिए । क्योंकि (विद्वद्गण) आप को ही ऋषियों में श्रेष्ठतम मेधावी समझते हैं । अपिच (हे गणपते !) आप के (अनुग्रह के) बिना लौकिक, अथवा वैदिक, कोई भी कर्म सुसम्पन्न नहीं हो सकता (इसलिए प्रत्येक कर्म के आरम्भ में आपका प्रथमस्मरण अनिवार्यरूप से अपेक्षित है) । हे महनीय गणपते ! आग्नेय त्रिवृत (६), वायव्य षड्चदश (१५), दिव्य आहवनीयात्मक सप्तदश (१७), आदित्य एकविंश (२१), भास्वरसोमानुगत त्रिणव (२६), तथा दिक्सोमानुगत त्रयस्त्रिंश (३३), इत्यादि विविध वाङ्मय स्तोमों से युक्त, अतएव आर्षिप्रज्ञानिष्ठों की दृष्टि से उपयोगी जो यह वाङ्मय स्तोम है, उसे आप निर्विघ्न सुसम्पन्न बनाने का अनुग्रह करेंगे, यही हमारी प्रारम्भिक मङ्गलकामना है ।

—ऋक्सं० १०।११२।६।

(२)—एक एवाग्निर्बहुधा समिद्धः० (पृ० सं० १)—

एक ही प्राणाग्नि अपने विभूतिभाव से अनेकरूपों से प्रज्वलित हो रहा है । एक ही सूर्य अपने विष्कम्भ-परिणाह—एवं हृद्य-भावानुबन्धी मूर्ति—मण्डल-पुरुष—रूप से सम्पूर्ण विश्व में अभिव्याप्त हो रहा है । एक ही (अश्वमेध की मध्यशिरोभूता) उषा सम्वत्सरात्मक कालचक्र के परिवर्तन के अनुपात से सम्पूर्ण त्रैलोक्य में प्रतिभासित है । एक ही तो ब्रह्म 'इदं' रूपेण प्रतीयमान इस सर्व-प्रपञ्च में विभूति-लक्षण विवर्तभाव से अभिव्याप्त है ।

—ऋक्सं० ८।५६।५८।२।

(३)—वाचं देवा उपजीवन्ति विश्वे० (पृ १)—

(१)—“आठ (८) वसु, ग्यारह (११) रुद्र, बारह (१२) आदित्य, दो (२) अश्विनौकुमार, इसप्रकार ३३ अवान्तर विभागों में विभक्त (१)—यज्ञियदेवता, (२)—सौम्य देवता, (३)—कर्मदेवता, (४)—आत्म-देवता, (५)—अभिमानिदेवता, (६)—पुरुषविध चेतन (मनुष्य) देवता, (७)—मन्त्रदेवता, (८)—चन्द्रदेवता, ये अष्टविध सम्पूर्ण देवता एकमात्र वाक्तृत्व को आधार बना कर ही स्वस्वरूप से प्रतिष्ठित हैं,

(अर्थात्-‘देवपात्रं वा यद्देष वषट्कारः’ इत्यादि श्रुति के अनुसार वाङ्मय वषट्कार ही इन सम्पूर्ण देवताओं की आधारभूमि है)। सप्तविंशति (२७) गन्धर्व्व, पुरुव-अश्व-गौ-अवि-अज, भेद से पञ्चधा विभक्त (५) पशु, अरहज-पिरहज-स्वेदज-उद्भिज्ज-भेदभिन्न चतुर्विध (४) मनु, ये सब (भी) वाक्त्व को आधार बना कर ही उपजीवित हैं। रोदसी-ऋन्दसी-एवं संयती नामक त्रैलोक्यत्रिलोकीरूप भूः-भुवः-स्वः-महः-जनत्-तपः-सत्यम्-इन सात लोकों की समष्टिरूप सम्पूर्ण भुवन (लोक) वाक्सूत्र में हीं प्रोत हैं। इसप्रकार देवता-गन्धर्व्व-पशु-मनु-लोक-आदि रूप से जो वाग्देवी-‘अथो वागोवेदं सर्वम्’ के अनुसार सर्वत्र व्याप्त हो रही है, ‘इन्द्रपत्नी’ नाम से प्रसिद्धा वह वाग्देवी (वेदवाङ्मय प्रस्तुत ग्रन्थानुष्ठान में) हमारी प्रार्थना सुने !

—तैत्तिरीयब्राह्मण २।१।८।

(४)—वाग्द्वारं प्रथमजा ऋतस्य (पृ० सं० १)—

“अक्षरमिति-(१-अ-२-क्ष-३-रम्-इति) = अक्षरम्” (तारुड्यब्रा० १०।५।१०)-“वाक्-इत्येकाक्षरम्”-“एकाक्षरा वै वाक्” इत्यादि श्रौत सिद्धान्तों के अनुसार वाग्रूप एकाक्षरब्रह्म, किंवा एकाक्षररूप वाग्ब्रह्म ऋतः(प्राण) तत्त्व से सर्वप्रथम समुद्भूत होने के कारण ‘ऋतस्य प्रथमजा’ नाम से प्रसिद्ध है। ऋत की प्रथमजा यह स्वायम्भुवी वाग्देवी सहस्रधा-महिमानः-सहस्रलक्षण अनन्त वेदों की जननी है, अमृत (पारमेष्ठ्य सोम) की उद्गमभूमि है। ऐसी यह वाग्देवी अमृतवर्षण करती हुई हमारे इस वाङ्मय यज्ञ में पधारे। अपिच (अपने ‘आम्भृणी’ रूप अर्थस्वरूप से) हमारी रक्षा करने वाली यह वाग्देवी हमारी यह वाङ्मयी प्रार्थना सुनने का अनुग्रह करे।

—तैत्तिरीय ब्राह्मण २।१।८।

(५)—यो ब्रह्माणं विदधाति पूर्वम्० (पृ० सं० १)—

(पञ्चकल ‘आत्मक्षर’ नाम की अपराप्रकृति से, एवं पञ्चकल ‘अक्षर’ नाम की पराप्रकृति से नित्य संश्लिष्ट पञ्चकल, निष्कल परात्पराभिन्न) जो अव्ययपुरुष (षोडशीप्रजापति) प्राणप्रकृतिक अव्यक्त-स्वयम्भू ब्रह्मा को (सर्गप्रथम) स्वस्वरूप से प्रतिष्ठित करता है, जो अव्ययब्रह्म इस स्वयम्भूब्रह्म के लिए ऋक्-यत्-जू-साम-लक्षण ब्रह्मनिःश्वसित (तत्त्वात्मक) नित्यकूटस्थ अपौरुषेय वेदों को प्रदान करता है, (मानवीय आत्मा-बुद्धि-मनः-शरीर-इन चारों पवों में से पुरुषानुगत) आत्मा, तथा बुद्धि-इन दो पवों को स्वज्ञानज्योति से ज्योतिष्मान् बनाए रखने वाले इत्थंभूत विश्वाधार-सर्वाधार-(वेदैकवेद्य) उस अव्ययात्म-देव को फलासक्तिकामनाबन्धनविमोक्तलक्षणा मुक्ति की कामना से मैं सर्वतोभावेन आत्मसमर्पण कर रहा हूँ।

—श्वेताश्वतरोपनिषत् ६।१८।

(६)—अग्निर्जागार तमृचः कामयन्ते० (पृ० सं० १)—

ब्रह्मनिःश्वसित वेदमूर्ति स्वायम्भुव प्राणाग्निदेव (विश्वनिर्माण के लिए) जग पड़े हैं (व्यक्तभाव में परिचात हो गए हैं)। ऐसे जागरूक प्राणाग्नि (ब्रह्माग्नि-वेदाग्नि) की ऋचाएँ सतत कामना कर रहीं

है। अग्निदेव जग पड़े हैं, मण्डलात्मक साम इन जागरूक अग्निदेव के अनुगत हो गए हैं। अग्निदेव जग पड़े हैं। ऐसे जागरूक (यजुर्मूर्ति ऋक्साममय) इन अन्नादभूत अग्निदेव से अन्नात्मक सोमदेवता यह आवेदन कर रहे हैं कि, हे जागरूक अन्नादाग्ने ! मैं आपका न्योक (निम्न-कक्षा-छोटी श्रेणि में प्रतिष्ठित रहने वाला) मित्र हूँ।

—ऋक्सं० २।४४।१५।

(७)—सहस्रधा पञ्चदशान्युक्था० (पृ० सं० १)—

(ऋक्सामयजुर्भावों के सहस्ररश्मिरूप से वितत होने के कारण 'सहस्र' नाम से प्रसिद्ध वेदप्रजापति के) * पञ्चदशस्तोमात्मक उक्थ (नभ्यभाव) सहस्ररूप से ही परितः वितत हो रहे हैं। जिस पारावतपृष्ठ पर्यन्त संयतीत्रैलोक्य का द्यावापृथिवीमण्डल व्याप्त है, तत्सीमापर्यन्त ही यह सहस्रोक्त्यमूर्ति वेदप्रजापति व्याप्त है। केवल एक सहस्रभाव पर ही इसका स्वरूपावसान नहीं है। अपितु ऋक्सामों के अर्कात्मक व्यूहन से सम्बन्ध रखने वाली प्रतिफलनपरम्पराम्पराओं से चारों ओर सहस्र के सहस्रधा महिमात्मक वितान हो जाते हैं। जिस पारावतपृष्ठ-सीमापर्यन्त स्वयम्भू ब्रह्म विशेषरूपेण अवस्थित हैं, लोक-वेद-साहस्री में समन्विता यह वाक्-साहस्री उस सीमापर्यन्त व्याप्त है। 'किं तत् सहस्रमिति?—इमे लोकाः, इमे वेदाः, अथो वागिति ब्रूयात्' इत्यादि श्रुत्यन्तर से अनुप्राणिता लोक-वेद-वाक्-साहस्रियों का महिमात्मक सहस्रधा-सहस्र-वितान ही तो तत्त्वात्मक वेद का वास्तविक स्वरूप है, जिसका प्रस्तुत खण्ड में दिग्दर्शन कराया गया है।

—ऋक्सं० १०।११४।२।

८—ओष्ठापिधाना न कुली० (पृ० सं० १)—

वैदिक-लौकिक-रूप सम्पूर्ण वाग्विवर्त्तो पर शासन करने वाली आम्भृणी-वाग्गर्भिता औपनिषद-सिद्धान्तरूपा पारमेष्ठिनी सरस्वती × वाग्देवी मेरे मुख से अनुद्देशकरी-अर्थगभीरा-शिष्टजनसम्मता-शोभना वैखरीवाणी का ही उच्चारण कराने का अनुग्रह करें। इत्थंभूता वाग्देवी ओष्ठपुटद्वयरूप सीमाभाव से सुरक्षित है। वज्रवत्-धनीभूत, अतएव विस्पष्टाक्षर-वर्ण-पद-वाक्यादि के प्रयोग में सर्वथा समर्थ-दन्तपङ्क्ति से धिरी हुई है। तात्पर्य-प्राणमयी वाग्देवी से प्रेरिता मेरी वाक् विस्पष्ट, एवं सारार्थवती ही प्रमाणित हो।

—ऐतरेय आरण्यक ३।२।५।

* 'अन्तर्यामाद्ग्रहात्-पञ्चदशस्तोमं निरमिमीत'।

—शत० ८।१।१।२।

×—सिद्धान्तमौपनिषदं, शुद्धान्तं परमेष्ठिनः।

शोणाधरमहः किञ्चिद्-वीणाधरमुपास्महे ॥

—लघुपाराशरी

(६)—स योज्यं मध्ये प्राणः० (पृ० सं० ३)—

सो जो कि सप्तपुरुषपुरुषात्मक इन सप्तर्षिलक्षण चित्य प्राणों में मध्य में—केन्द्र में—प्रतिष्ठित प्राण है, वही इन्द्र है। अपने ऐन्द्रियक (रश्मिरूप) वीर्य से यह मध्यस्थ प्राण इतर प्राणों को अपने केन्द्र-स्थान से प्रज्वलित करता है। सो जो कि, यह प्राणों का समिन्धन करता है, अतएव इसे 'इन्ध' कहा जा सकता है, जो कि—'इन्ध' शब्द ही देवताओं की परोक्षभाषा में 'इन्द्र' नाम से प्रसिद्ध है।

—शतपथ ब्राह्मण ६।१।१।२।

(१०)—स यदस्य सर्वस्य० (पृ० सं० ३)—

सप्तपुरुषपुरुषात्मक प्रजापति ने क्योंकि इस तत्त्व को सम्पूर्ण सृष्टिसर्ग के सब से पहिले उत्पन्न किया, अतएव यह तत्त्व 'अग्नि' कहलाया। इस 'अग्नि' (अग्र—प्रथम उत्पन्न) तत्त्व को ही परोक्षभाषा में 'अग्नि' कहा गया है।

—शतपथ ब्राह्मण ६।१।१।१।

(११)—स समुद्रात्-अमुच्यत० (पृ० सं० ३)—

वह (आपोमय बन्धनपाशप्रवर्तक) तत्त्व पारमेष्ठ्य समुद्र से ही मुक्त हुआ, प्रवर्णरूप से पारमेष्ठ्य मण्डल से पृथक् हुआ। इस मुञ्चनभाव से ही यह तत्त्व 'मुच्यु' कहलाया। उस इस तत्त्व को 'मुच्यु' कहने के स्थान में परोक्षभाषा में 'मृत्यु' कहा गया। क्योंकि देवता (सत्त्वगुणानुगत परोक्ष आत्मनिष्ठ विद्वान्) परोक्ष के तो प्रेमी होते हैं, एवं पराभव के हेतुभूत प्रत्यक्ष के शत्रु बने रहते हैं।

—गोपथब्रा० पू० १।७।

(१२)—आपः यच्च वृच्चा० (पृ० सं० ४)—

इन पारमेष्ठ्य पानियो (अम्भः—नामक प्राणात्मक आपः) ने सम्पूर्ण भुवनों का संवरण कर उन पर अधिकार प्राप्त कर लिया। अतएव इस संवरणधर्म से ही इत्थंभूत आपः—तत्त्व 'वरण' कहलाया। उस इस तत्त्व को 'वरण' कहने के स्थान में परोक्षभाषा से 'वरुण' कहा गया।

—गोपथब्रा० पू० १।७।

(१३)—स यः स वैश्वानरः० (पृ० सं० ४)—

सो जो कि वह वैश्वानर है, ये ही लोक (लोकात्मक अग्नित्रय) वह वैश्वानर है। महापृथिवी का त्रिवृत्स्तोमावच्छिन्न यह पृथिवीलोक ही पहिला विश्व है। इसका नर (नायक—अतिष्ठावा—अधिष्ठाता) ध्रुवावस्थापन्न (घनावस्थापन्न) 'अग्नि' नामक अग्नि ही है। पञ्चदश स्तोमावच्छिन्न यह अन्तरिक्ष लोक ही दूसरा विश्व है। इसका नर धर्त्रावस्थापन्न (तरलावस्थापन्न) 'वायु' नामक अग्नि ही है। एवं एकत्रिंशस्तोमावच्छिन्न यह द्यु लोक ही तीसरा विश्व है। इसका नर धरुणावस्थापन्न (विरलावस्थापन्न) 'आदित्य' नामक अग्नि ही है। पृथिवी—अन्तरिक्ष—द्यु—इन तीनों विश्वों के अग्नि—वायु—आदित्य—इन

तीन नरों के पारस्परिक संघर्षात्मक सहोदरत्व से उत्पन्न तापधर्मा त्रैलोक्य व्यापक (वैश्वानरो यतते मूर्त्येण, आ यो द्यां भत्यापृथिवीम्) यौगिक अग्नि ही 'वैश्वानर' नाम से प्रसिद्ध हुआ है ।

—शत० ब्रा० ६।३।१।३।

(१४)—वाग्वै बृहती० (पृ० सं० ४)—

अव्यक्त स्वयम्भू की वेदवाक् से समुद्भूता पारमेष्ठिनी सोमप्राणमयी सरस्वतीवाक् से अग्निना 'विकुरावाक्' नाम की वाक् ही बृहत्सूर्य की जननी बनती हुई 'बृहती' नाम से प्रसिद्ध है । 'बृहस्पतिः पूर्वेषामुत्तमो भवति, इन्द्र उत्तरेषां प्रथमः' के अनुसार सौरमण्डल के ऊर्ध्व भाग में, एवं पारमेष्ठ्य मण्डल के अन्त में प्रतिष्ठित वाजपेययज्ञ का प्रवर्तक पारमेष्ठ्य उपग्रह ही इस पारमेष्ठ्य-वाक्त्व का प्रवर्तकरूप पति है । इसीलिए यह 'बृहस्पति' (बृहतीवाक् का पति) कहलाया है, जो कि यह बृहस्पति सौरमण्डल के ग्रहभूत देवसेनाधिपति-बृहस्पति से, तथा लुब्धकबन्धु नामक नाक्षत्रिक बृहस्पति से सर्वथा विभिन्न तत्त्व माना गया है ।

—शत० ब्रा० १४।४।१।२२।

(१५)—सह हैवमावग्रे लोकावासतुः (पृ० सं० ४)—

इस निगम के समन्वय के लिए हमें पार्थिवसृष्टि के उस आरम्भ की दशा को लक्ष्य बनाना पड़ेगा, जिस अवस्था में कि पृथिवी-अन्तरिक्ष-द्यौ-आदि लोकों का विभाजन नहीं हुआ था । अपितु 'समन्तिकमिव ह वाऽइमेऽग्रे लोका आसुः । इत्युन्मृश्या हैव द्यौरास' (शत० ब्रा० १।४।१।२२) के अनुसार भूः-अन्तरिक्ष-द्यौ-तीनों लोक समन्तिक बने हुए थे, एक दूसरे के अत्यन्त सन्निकट-एकीभूत से ही थे । द्यु लोक मानो हाथ से ही छू लिया जा सकता था । यह वह अवस्था थी, जबकि भूपिण्ड का मूल उत्पादक अप्तत्व (अद्भ्यः पृथिवी-तै० उप०) फेन-मृद्-भावमात्र का अनुगामी बन पाया था । फलस्वरूप पृथिवी (भूः) उस समय सर्वथा काल्वालीकृता (कादाकीचयुक्त-प्रतिष्ठाशून्य-भाव) थी, जबकि न ओषधियाँ उत्पन्न हुई थीं, न वनस्पतियाँ- ('काल्वालीकृता हैव तर्हि पृथिव्यास । नोषधय आसुः, न वनस्पतयः । तद्देवास्य मनस्यास' शत० ब्रा० २।२।४।३) । तदित्थं लोकाभिव्यक्तित्व से पूर्व की ऐसी अवस्था थी, जिसे लक्ष्य बना कर ही 'सह हैवाग्रे' इत्यादि वचन प्रवृत्त हुआ है ।

श्रुति कहती है कि—“आरम्भदशा में तीनों लोक एक साथ ही विद्यमान थे, अर्थात् तीनों एकाकार बने हुए थे । कालान्तर में घनता का आविर्भाव हुआ, एमूष्वराह नामक भूवायु से पार्थिव मृत्परमाणुओं का संघटन-संवरण हुआ । परिणामस्वरूप पृथिवी, और द्यौः—इन दो पृथक् लोकों का व्यवच्छेद हो गया । पृथक् पृथक् रूप से वितत इन दोनों लोकों के मध्य का जो आकाश प्रदेश था, वही 'अन्तरिक्ष' रूप में परिणत हो गया (एवं यही तीसरा मध्यलोक कहलाया) । दोनों के मध्य में यह आकाशलोक 'देखा' गया । अतएव उस आरम्भदशा में इसका इस मध्ये-ईक्षण से विद्वानों ने 'ईक्षम्' नाम कर दिया । दोनों लोकों के अन्तर्भाग (मध्यभाग) में क्योंकि इसका ईक्षण हुआ, अतएव आगे जाकर यही 'ईक्षम्' 'अन्तरीक्षम्' नाम से प्रसिद्ध हो गया, जो कि शब्द आज लोक में 'अन्तरिक्ष' नाम से प्रसिद्ध है ।

—शत० ब्रा० ७।१।२।२३।

(१६)—स ऐक्षत प्रजापतिः० (पृ० सं० ४)—

सौर सावित्राग्निरूप हिरण्यगर्भप्रजापति ने देखा कि, मैंने जो कि अपने प्राणाग्नि के प्रवर्ग्यभाग से अग्नि-वायु-आदित्य-इन तीन त्रैलोक्य-प्राणदेवताओं को उत्पन्न कर दिया, अतएव मैं सर्वात्मना क्षीण हो गया (इस निर्माणा से)। इसी सर्वत्याग से प्रजापति 'सर्वत्सर' नाम से प्रसिद्ध हो गए, जो कि 'सर्वत्सर' शब्द ही आज 'सम्बत्सर' नाम से प्रसिद्ध हो रहा है।

—शत० ब्रा० ११।१।६।१२।

(१७)—सम्पूषन् विदुषा नय० (पृ० सं० ६)—

हे पृथिवी प्रतिष्ठारूप पूषा देवता ! आप हमें उस तत्त्वज्ञ विद्वान् की शरण में ले चलिए, जो हमें सर्वथा सरलपद्धति से अपने अनुशासन में ले लेता है। एवं जो—ऐसा भी हो सकता है—वैसा भी हो सकता है—इसप्रकार सन्देह में न डाल कर—'ऐसा ही है' इस निश्चित सिद्धान्त से समन्वित कर देता है। (१)

हम पुष्टिप्रवर्त्तक, अतएव 'पूषन्' नाम से प्रसिद्ध उस पार्थिव देवता (के अनुग्रह) से समन्वित हो रहे हैं, जो भूतप्रतिष्ठा के आधारभूत हमारे यहाँ का अनुशासन करता है। जो कि हमें 'ये प्रतिष्ठानस्थान हो तुम्हारी प्रतिष्ठा हैं', हमारा इसप्रकार पार्थिव प्रतिष्ठाभावों से उदबोधन कराते रहते हैं। (२)

इत्थंभूत पार्थिव पूषा देवता का नियति-लक्षण व्यवस्थातन्त्र कदापि नष्ट नहीं होता है। इस तन्त्रात्मक चक्र का मूलप्रतिष्ठात्मक कोश (केन्द्रप्रतिष्ठा) कभी क्षीण नहीं होता। इसका सूतीक्ष्ण तेज कभी कुण्ठित नहीं होता है। (अपितु यह सदा केन्द्रबलानुगति से हम पार्थिव प्रजाओं का अपने पुष्टिगुण से संरक्षण करता रहता है। (३)।

—ऋक् सं० ६।५४।१,२,३।

(१८)—भरद्वाजो ह वै त्रिभिरायुभिः० (पृ० सं० १३)—

सुप्रसिद्ध वेदस्वाध्यायनिष्ठ महर्षि भरद्वाज शत-शत-शत-रूप से अपने तीन आयुर्भोगकालों से वेद-स्वाध्याय में तल्लीन बने रहे। अपनी अन्तिम अवस्था में जबकि भरद्वाज सर्वथा श्लथ-वृद्ध-खट्वारूढवत्-बन गए थे—(इनके स्वाध्यायरूप तप से प्रसन्न हो कर अभिमानीभावानुगत) इन्द्रदेवता पधारे, और भरद्वाज को सम्बोधन कर कहने लगे कि, हे भरद्वाज ! यदि हम तुम्हें चतुर्थ आयु और प्रदान कर दें, तो तुम इस आयु का उपयोग किसमें करोगे ? भरद्वाज कहने लगे कि, भगवन् ! मैं तो उसका भी वेदस्वाध्याय में ही उपयोग करूँगा। इन्द्र ने भरद्वाज के इस उत्तर से मन ही मन सन्तुष्ट होते हुए वेद की अनन्तता के प्रति भरद्वाज का ध्यान आकर्षित करते हुए भरद्वाज को सर्वथा अविज्ञात पर्वताकार तीन वेदस्तूपों को दिखलाया। और फिर इन तीनों पर्वतों में से एक एक मुष्टिभर (मुष्टीभर) तत्त्व इन्द्र ने ले लिया, एवं इन्हें लक्ष्य बना कर भरद्वाज से कहने लगे कि—भरद्वाज ! इधर देखो ! (जानते हो मेरी मुष्टियों में क्या है ?)। ये हैं वेद। तुमने अपने विगत तीन आयुर्भोगकालों में (३०० वर्षों में) तीन मुष्टीभर ही वेद ले पाया है। अभी तो इतनी अनन्त राशि जानने के लिए शेष है, जिनका तो तुमने अभी तक स्पर्श भी नहीं किया है। इसीलिए तो वेदों को अनन्त कहा गया है।

—तैत्तिरीय ब्रा० ३।१०।११।

(१६)—एहि ! इमं विद्धि० (वृ० सं०—१४)—

(पर्वताकारस्तूप-प्रदर्शन के माध्यम से वेदों की अनन्तता, एवं तन्मूला अविज्ञेयता का दिग्दर्शन कराने के पश्चात् सावित्राग्नि के माध्यम से वेदों की विज्ञेयता का दिग्दर्शन कराते हुए आगे चल कर इन्द्र भरद्वाज से कह रहे हैं कि)—हे भरद्वाज ! आओ, देखो इधर । तुम इस तत्त्व को (सावित्राग्नि को) समझो, और यह समझो कि कि, यही 'सर्वविद्या' (अनन्तविद्या की प्रतीकभूता) है । यह उपक्रम करते हुए इन्द्र नें भरद्वाज के लिए सावित्राग्नि का ही स्वरूप विस्पष्ट किया । इसे जान कर, तन्माध्यम से अमृतसम्पत्ति (प्राणस्वरूपपरि-ज्ञान) प्राप्त कर भरद्वाज स्वर्लोक गमन कर गए, एवं वहाँ सावित्राग्निमूलक आदित्य (दिव्य इन्द्रप्राण) के साथ सामुज्यभाव प्राप्त कर लिया । जो विद्वान् सावित्राग्नि के इस रहस्यपूर्ण प्राणस्वरूप को जान लेता है, वह भी प्राणात्मक बनता हुआ भरद्वाजवत् स्वर्गमन करता हुआ आदित्य के साथ सामुज्यभाव प्राप्त कर लेता है । (१) ।

इन्द्र ने जिस सावित्राग्नि का स्वरूपविश्लेषण किया था, वह यह त्रयीविद्या ही तो है । जो इस त्रयीविद्यात्मिका सावित्राग्निविद्या को जान लेता है, वह उतनें (तीनों) लोकों को अपने अधिकार में कर लेता है, जितनें कि लोक सावित्राग्निमयी त्रयीविद्या (सूर्यात्मिका गायत्रीमानिकवेदविद्या) से अनुशासित हैं । (२) ।

सर्वविद्या, त्रयीविद्या, अमृतभाव, आदित्य, सावित्रतत्त्व, इत्यादि सब सौर सावित्राग्नि के ही तो (विभिन्न अवस्थानुगत) विभिन्न नाम हैं । तरलावस्थापन्न अग्नि ही तो प्राणवायु है । अतएव ये सब नाम वायु के भी माने जा सकते हैं । विरलावस्थापन्न अग्नि ही इन्द्र, किंवा आदित्य है । अतएव ये सब नाम इन्द्र के भी माने जा सकते हैं । सौर इन्द्रसीमा से संलग्न पारमेष्ठ्य बृहतीपति बृहस्पति का विकास ही तो बृहत् सूर्य में इन्द्ररूप से हुआ है । अतएव ये सब नाम पारमेष्ठ्य बृहस्पति के भी माने जा सकते हैं । स्वयं परमेष्ठी प्रजापति ही तो अपनी आमृणीवाक् से समन्विता स्वरस्वतीवाक् के द्वारा वाक्पति बृहस्पति के रूप में परिणत हो रहे हैं । अतएव ये सब नाम प्रजापति के भी माने जा सकते हैं । और सर्वान्त में ब्रह्मनिःश्वसित वेदमूर्ति अव्यक्त स्वयम्भू ब्रह्म ही तो—'सोऽषोऽसृजत वाच एव लोकात्' इत्यादि के अनुसार आपोमय परमेष्ठी-प्रजापति के रूप में परिणत हो रहा है । अतएव सर्वान्त में ये सब नाम ब्रह्म (स्वयम्भू) के माने जा सकते हैं । (यही तो सावित्राग्निमूला ब्रह्मान्ता अनन्तवेदमहिमा है, जिसका सावित्राग्निमाध्यम से महर्षि तित्तिरि ने स्पष्टीकरण किया है) । (३) ।

अनन्तवेद का प्रतीकभूत यह अग्नि पक्ष-पुच्छ-भावों से (तद्रूप-मर्त्य-भौतिक चित्यभावों से) सर्वथा पृथक् वायु (प्राण) ही है । ऋतरूप से सौरमण्डल में व्याप्त यही प्राणाग्नि इस वेदप्रतीकभूत तत्त्व का 'मुख' है, एवं नभ्यभावात्मक स्वयं केन्द्रस्थ उक्थात्मक आदित्य (इन्द्र) शिर है । उक्थात्मक इन्द्ररूप आदित्य), एवं अर्कात्मक प्राणवायुरूप मुख, इन्ही दोनों अग्निरूपों से वे सब इतर प्राण, तथा भूत ओतप्रोत हैं, जो इन दोनों के मध्य में प्रतिष्ठित हैं । इसी 'सीव्यन' से प्राणवायु-आदित्याग्नि की समष्टि 'सावित्र' नाम से प्रसिद्ध हुआ है । (४)

—सै०ब्रा० ३।३।२१।

(२०)—व. सते शतवल्शो विरोह० (पृ० सं० २३)—

यजिय कर्मकारण्ड में परिग्रहीत 'धूप' को लक्ष्य बना कर प्रतीकविवा से इसके माध्यम से षोडशीप्रजा-पतिरूप ब्रह्माश्वत्थ को लक्ष्य बनाते हुए ऋषि कह रहे हैं कि, हे बनस्पते ! आप अपनी सैकड़ों (पूर्ण) शावाओं में वितान कीजिए। हम भी आपके वितान के साथ साथ सहस्रशाखारूप में (अनन्तरूप से) वितानभाव प्राप्त करेंगे। हे बनस्पते ! मुतीक्षण सौर सावित्राग्नि के तक्षणकर्म से ही इस यज्ञरूप महत्सोभाग्य की प्राप्ति के लिए आपको इस यज्ञ में हमने यूपालम्बक स्थाणु मूलप्रतिष्ठा) रूप में परिणत किया है।

—ऋक्सं० ३।१।११।

(२१)—गौरीमिमाय सलिलानि० (पृ० सं० २४)—

देखिए-उपनिषद्भूमिका तृतीयखण्ड—४४-४५ पृष्ठ

(२२)—शतव्रध्न इषुस्तव० (पृ० सं० २४)—

ह (अश्वत्थकेन्द्रस्थ) इन्द्र ! आपका यह इषु (रश्मिरूप बाण) शतभाव से वितत हो, सहस्र पर्यात्मक व । आप इस शत-सहस्ररूप इषु से युद्धकर्म में असुरों को परास्त करते हैं। एक-दश-शत-सहस्र-रूप रश्मिभावों का ही वेदमहिमारूप में वितान होता है। यही रश्मिरूप वह सहस्रवा-महिमान-सहस्र सम्बन्ध-सम्बन्ध है, जिसमें असुर प्रवेश नहीं कर पाते, यही रहस्यदिशा है।

—ऋक्सं० १।६।७।

(२३)—सहस्रधा पञ्चदशान्युक्था० (पृ० सं० २४)—

—देखिए उपनिषद्भूमिका द्वितीय खण्ड—परिशिष्टविभागानुगता पृ० सं० ५

(२४)—अमद्वा इदमग्र आसीत्० (पृ० सं० २४)—

वर्तमान सृष्टिदशा में 'इद' रूपेण (अङ्गुली-निर्देशरूपेण) जो कुछ आज हमें प्रनीत हो रहा है, वह अपनी टम व्यक्त मूर्त्त-सृष्टिदशा से पूर्व 'असत्' ही था। तात्त्विक लोग प्रश्न करते हैं कि, (सृष्टिमूलभूत) वह 'असत्' क्या था ? (अर्थात् असत्-तत्त्व का क्या स्वरूप था ?)। उत्तर देते हैं—ऋषि ही सृष्टि से पूर्व 'असत्' थे। पुनः प्रश्न हुआ—वे ऋषि कौन थे ? (अर्थात् ऋषितत्त्व का क्या स्वरूप था ?)। उत्तर प्राण होता है—प्राण ही वे ऋषि थे। वे तत्त्व क्यों कि इस सम्पूर्ण चर-अचर-प्रपञ्च में इसके इसीप्रकार के मूर्त्त-व्यक्त-भातिक-स्वरूप की इच्छा करते हुए वागव्यापाररूप श्रम, तथा प्राणव्यापाररूप तप से गति-शील बन। अतएव 'असत्' निर्वचन से गतिवर्मा वे असत्प्राण 'ऋषि' नाम से प्रसिद्ध हुए।

—शत० ब्रा० ६।१।१।२।

उपरतश्चायं परिशिष्टविभागः

श्रीः

उपानेषद्विराट् भाष्यभूमिका-द्वितीयखण्ड

(पञ्चस्तम्भात्मक)

उपरत



श्रीयतामनेन-आमदेवतेति शम्

